

FLOWING EXPERTISE

2023-2024



**CATÁLOGO GENERAL**





## **COMPONENTES PARA CENTRALES TÉRMICAS**

---

### **DISPOSITIVOS DE SEPARACIÓN Y PURGA DE AIRE**

---

### **VÁLVULAS Y ACCESORIOS PARA ELEMENTOS CALEFACTORES**

---

### **VÁLVULAS DE ZONA Y MOTORIZADAS, COLECTORES DE DISTRIBUCIÓN, CAJAS Y ACCESORIOS**

---

### **COLECTORES DE DISTRIBUCIÓN CON GRUPO DE REGULACIÓN**

---

### **COMPONENTES PARA INSTALACIONES HIDROSANITARIAS**

---

### **DISPOSITIVOS ANTICONTAMINACIÓN**

---

### **DISPOSITIVOS PARA EL EQUILIBRADO DE CIRCUITOS**

---

### **RACORES**

---

### **SEGURIDAD PARA GAS**

---

### **VASOS DE EXPANSIÓN, CRONOTERMOSTATOS Y TERMOSTATOS**

---

### **SISTEMAS DE CALOR**

---

### **COMPONENTES PARA INSTALACIONES DE ENERGÍA RENOVABLE**

---

**PIEZAS DE RECAMBIO** - Para piezas de recambio, póngase en contacto con el departamento correspondiente

---

**ACOPLAMIENTO DE MONTAJE - DIMENSIONES DEL PRODUCTO** están disponibles en [www.caleffi.com](http://www.caleffi.com)

# INDICE PROGRESIVO POR SERIE

SERIE	Pág.	SERIE	Pág.	SERIE	Pág.	SERIE	Pág.
100	256	259	322	384	105-137	5231	190
103	252	262	332	385	137	524	191
108	42	2620	327	386	137-139-152	525	217
110	336-337	263	333	3871	105	5261	215
112	337	264	330	3872	87	5265	215
116	200-201-202	265	331	391	132-135-152	527 EST	8
120	248	278	321	391...S1	154	528	214
121	245	278HE	320	392	138	5280	214
125	249	279HE	320	4001	92-94-96	5281	214
126	245	280	342	4003	92-93-94-95-96-97	529	341
127	244	281	343	4004	92-93-94-95-96-97	530	12
128	244	3006	16	4005	101	531	13
130	236	3010	108-109	401	82	5320	12
130 <sub>≥ DN 65</sub>	236	3011	108-109	402	82	5321	12
130	255	3012	108-109	411	100	5322	12
132	46-237	3013	108-109	412	100	5327	12
132 <sub>≥ DN 65</sub>	237	3015	109	421	83	533	172
140	254-256	302	15	422	83	533...H	172
140 <sub>≥ DN 65</sub>	254	3037	218-230	425	83	5330	173
142	236-254	3038	218-230	426	83	5330..H	174-175
14501	240-243	3040	220	431	82-100	5331	172
145 <sub>≥ DN 40</sub>	241	3041	231	432	82-100	5331..H	174
145	240	3045	231	437	97-106-107	5332	172
145	241	3046	231	438	106-107	5332..H	174
146	241	3047	231	439	106	5334	172
149	242-243	3048	231	446	140	5334..H	174
1520	34-263-290	305	15-47	447	106	5335	173
161	34-162-263-290-301-322	309	13-216-326	4490	84	5335..H	175
165	29-32	311	9-11	4496	104	5335..HS	179
166	30-33	312	9-12	4499	98	5336	173
167	31	313	9-11	4501	103	5336..H	175
171	160	314	9	452	103-104	5337	173
182	148-156-157-158-159	315	18	453	104	5337..H	175
200	88-92-96	319	215	454	104	5338	173
201	88	3230	218-230	455	102	5338..H	175
202	89	324	229	456	103	5339	173
203	89	327	14	459	104	534	216
204	88	328	104	472	89	5350	176
209	89-92-96	332	218-230	475	89	5350..H	177
215	90-91-93-95	333	218-230	501	65	5351	176
220	84	334	218-230	5020	48-64-154	5360	178-179
221	84	336	15	5021	64	5362	178
222	84	337	67	5022	65	5365	178
223	84	338	82-98	5024	65	5366	178
224	84	3380	97	5025	65	537	178
225	85	339	82	5026	65	5370	217
226	85	340	100	5027	65	538	19-256
227	84	341	100	503	21	539	177
230100	87	342	82-98-100	504	66	539..H	180
230	86	343	82-100	505	67	539H	181-188
231	86	347	140-141	5054	67	542	340
232	86	347...S1	154	5055	67	543	340
233	86	348	103	507	66	544	341
234	86	349	128-129	5080	67	5450	58
237	86	350	128	5081	67	5453	45-55-59
240	322	351	129	510	14	5457	60
250	318	354	130-212	5121	11	5459	56-57-75
251	318-319	356	131	513	10	546	72
2521	328	357	131	514	10	5461	73
2522	329	359	204-205-206-207-208-209-210-211-212	518	14-46-255	5463	61
2523	328	360	142-212	519	14-32-46-255	5464	45-73
2527	329	361	142	520	184-188-189	5466	61
253	318	362	142	5200	188	547	14
2540	324	363	142	5201	189	547 <sub>≥ DN 100</sub>	14
2543	324	364	142	5202	163	548	22
2544	324	364	160	521	184	5485	48
2545	324	3640	131	5212	187	5495	23
2546	324	3641	131-212	5213	186-187	550	26-27-28
2547	324	3642	131-138-212	5217	186	551	45-65-69-70
2548	324	3642..S1	154	5218	185	5520	8
255	321-322	381	105	5219	185	552080	8
258	325	382	105-137	522	184	5521	8
		383	97-105-137	5230	190	553	16

# INDICE PROGRESIVO POR SERIE

SERIE	Pág.	SERIE	Pág.	SERIE	Pág.	SERIE	Pág.
554	16	636	258-259	700105	299	876	271
5557 •	217-288	6370 •	33-260-262	700105 002	299	877	277
556 •	288	638	43-120-121	700105 003	299	878	277
5560 •	21	639	126	7002	294-296	879	277
557 •	21-180	641	124	700205	294	886	277
558	18-289	642	124-125	700205 002	294	887	277
5580	18-289-322	643	124	700205 003	294	888 •	272
559	24-25-27-28	6440	43-117	700255 ...	295	890	276
560	67-105	6442	116	70026	296	891	276
561	66	6443	116-327	70028	296	893	276
5620	66	6443.. 3BY	117	70029	296	894	276
5621	66	6444	117	7003	295	900	268
5622	66	6445	43	7004	294	903	268
568 •	288	6450	118-119	738 •	291	904	268
570	225	6452	118	739 •	291	9050	268
570 ≥ DN 50 •	226	6453	119	75025	325	9057	269
5709 •	76-77	6459	119	7504	311	9058	269
572	224	6480	189	7507	311	9060	269
572120	307	650	130	750811	311	9067	269
573	224	6509	215	7550 •	197	9068	269
573001	17	6561	99-122-136-166	755810	311	910	270
574	224-225	6562	99-122-136-166	765	301	913	270
574000	17	6563	99-122-136-166	766	301	914	270
574001	17	6564	99-122-136-166	767	301	930	267-269
574011	17	6565 •	240-243-294-295	789	307	936	105
575	225	6566 •	240-243-294-295	789023	307	940	267
575 ≥ DN 150 •	226	657	138	789100	307	941	267
5750 •	76-79	658	133-143-149-150-154-160	789110	307	942	105-267
576 •	179	659	143-167	789832	307	943	267
577	44-54	660	167	789833	307	944	267
577 •	35-226	661	159-160-167	7940	312	945	267
578 •	179	662	132-133-149-152	7941	312	946	267
579 •	35-226	6620	133	7942	312	947	267
5790	62	6621	133	794540	307	948	267
580	79-228	663	134-135	7949	309-310	960	274
580010	17-50	6630	135	796	303	961	274
580011	17-50-78	6631	135	797	308	962	274
580020	78	664	150	798	313	963	274
583	139	665	151	799	302	964	274
584	139	666...S1	153	837 •	283	966	275
585	139	667...S1	153	838 •	284	967	275
586	139	668...S1	153-154	839 •	282	968	275
588	266-324	669	138	841 •	281	970	275
5881	266	671	148	842 •	281	975	274
592	128-129	675	148-152-158-160	8460 •	281	980	275
598	129	676	122	8461 •	281	986	275
5991	138-212	677	122	847 •	280	R59681	66
5993	138-212	678	122	848 •	280	R59720	66
5994	138	679	106-107-140-141	850 •	280	SATK10	307
5995	138	679 •	210	852 •	281	SATK15	308
5996	133-138-149-150-154	680	140-141-152	8540 •	282	SATK16	308
6000	192-194-195-196-197	681	97-106-107	8541 •	283	SATK201	304
6002 •	199	687 •	21	855 •	285	SATK202	304
6005	198	688 •	21-138	8561 •	284	SATK203	305
603	219-326	689 •	21	8562 •	284	SATK204	305
610 •	260-261	690 •	19	8563 •	285	SATK221	304
611 •	261	691 •	19	8565 •	285	SATK222	304
612 •	261	692 •	19	860	271	SATK223	305
6120	262	693 •	19	860 ≥ DN 75 •	271	SATK224	305
613 •	20-289	694	19	861	271	SATK30	306
618 •	291	7000	297-298-300	861 ≥ DN 75 •	271	SATK32	306
620 •	291	700005	297	862	272	SATK40	306
6205 •	166-291	700005 002	297	863	272	SATK501	309
621 •	20	700005 003	297	863 ≥ DN 75 •	272	SATK502	309
622 •	20	700009	312	864	272	SATK503	309
623 •	20	700025	294-297-299	865	272	SATK60	310
624 •	20	70005	312	866	273		
625 •	20-289	70006	298	867	273		
626	18	700075	297-299	868	273		
630	123	70008	298	869	273		
632	123	70009	298	870	273		
633	123	7001	299-300	871	273-337		
635	123			875	271		



## FLOWING EXPERTISE

Desde hace más de 60 años, nuestras soluciones para el sector hidrotermosanitario están redefiniendo el confort de los espacios en los que vivimos y trabajamos. Lo hacemos gracias al flujo de conocimientos, tecnologías, experiencias e innovaciones que hemos adquirido a lo largo de los años dialogando continuamente con nuestros clientes y proveedores. Un flujo que rompe moldes y nos convierte en un punto de referencia constante. Un flujo que nos permite ir siempre un paso por delante.



### FLOW OF LIFE

Un modo único de fluir. Es el **cambio continuo**, la fiabilidad tangible de nuestro trabajo, la búsqueda constante de la calidad total como resultado de pequeños gestos cotidianos.



### FUTURO

La innovación destinada a crear **nuevas formas de confort** para cualquier espacio nos impulsa a crecer y a mejorar constantemente.



### SOSTENIBILIDAD

Nuestra apuesta por dejar a las generaciones futuras un mundo mejor desde el punto de vista **medioambiental, social y económico** gracias a productos y procesos únicos.



### TECNOLOGÍA

Capacidad de la empresa para investigar, invertir en procesos y desarrollar **soluciones de vanguardia** en un conjunto de conocimientos en continua evolución.



### MADE IN CALEFFI

Una unicidad que es la suma de muchos detalles y que nos distingue en todo el mundo. Un auténtico espíritu **made in Italy** que inspira todo lo que hacemos.



### MARCA HISTÓRICA

Tenemos más de 60 años y hemos sido incluidos en el registro especial de marcas históricas de interés nacional. **Formamos parte de la historia de Italia** y estamos orgullosos de ello.





# DONDE ESTAMOS EN TODO EL MUNDO



Caleffi Hydronic Solutions cuenta con más de **1000 empleados** en todo el mundo y distribuye a más de **90 países**.

Caleffi es miembro de la asociación europea CEIR (Industria de grifos y válvulas) y de la asociación italiana ADV (Válvulas y grifos).

- 1 Caleffi S.p.A.  
Oficina Central - Planta 1  
Fontaneto d'Agogna - ITALY
- 2 Caleffi S.p.A.  
Planta 2  
Fontaneto d'Agogna - ITALY
- 3 Caleffi S.p.A.  
Planta 3  
Gattico-Veruno - ITALY
- 4 PRESSCO S.p.A.  
Estampación y producción latón  
Invorio - ITALY

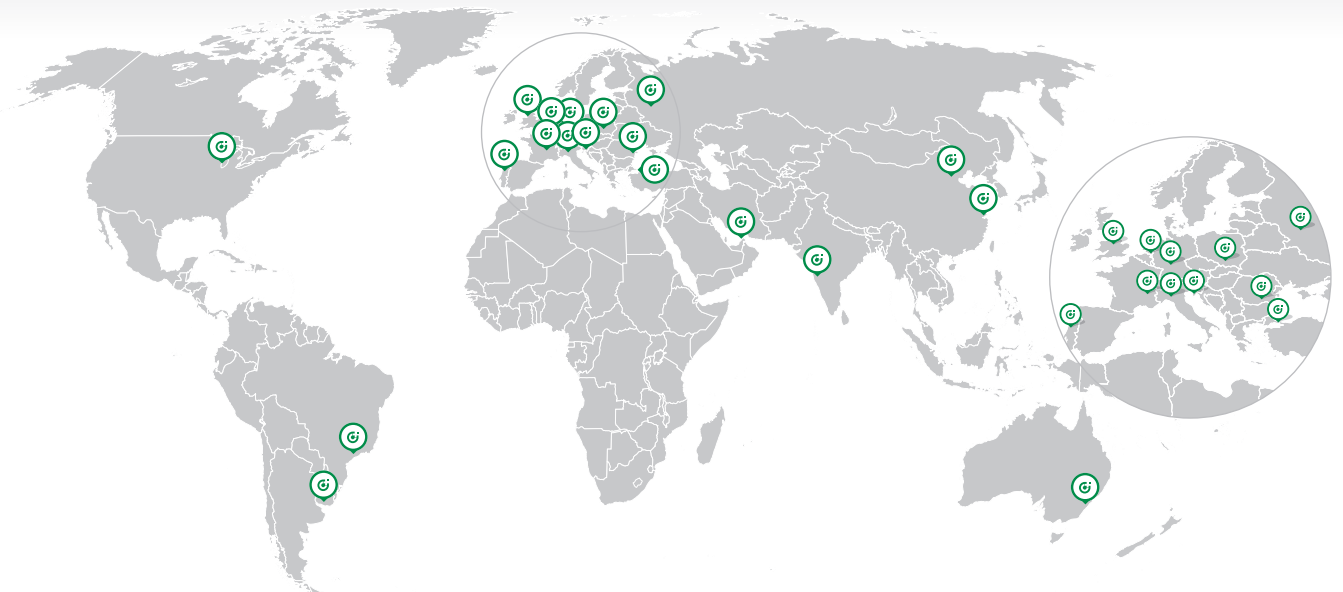



# CERTIFICACIONES Y HOMOLOGACIONES



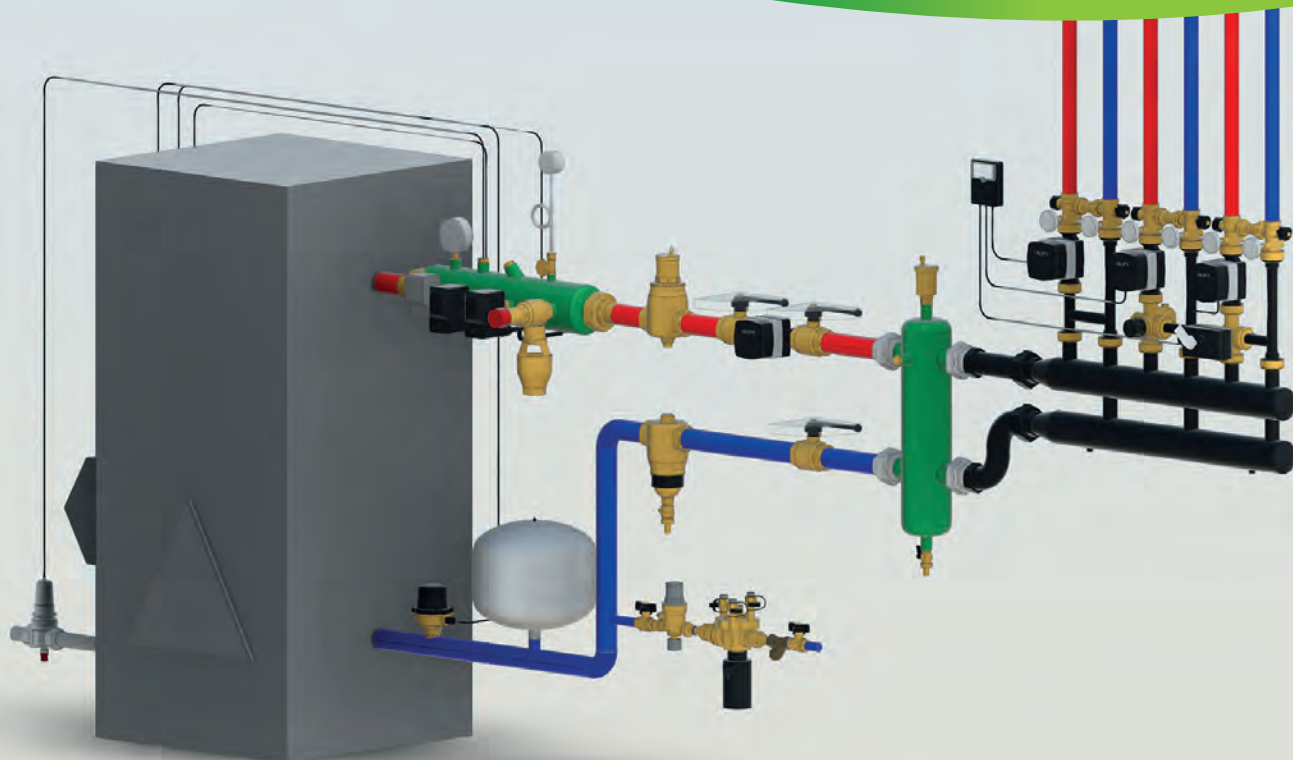

**BIM**  
bim.caleffi.com

- Válvula de seguridad
- Válvula de by-pass diferencial
- BALLSTOP** - válvula antitermosifón
- Separador de aire, porta-instrumentos, regulador de tiro
- Colector porta-instrumentos para vasos de expansión
- Grupo de llenado
- Grupo de carga automático
- Grupo compacto de carga automático
- Flujostato
- Grifos para vasos de expansión
- Componentes para calderas
- Termostatos
- Presostatos y interruptor de boya
- Manómetros y termómetro
- Separador hidráulico
- Separador hidráulico-colector **SEPCOLL**
- Colector compactos
- Colectores para central térmica
- Grupos de distribución
- Reguladores
- Filtro para sistemas de calefacción

VÁLVULA DE SEGURIDAD



527 EST

doc. 01253

Válvula de seguridad.  
Conexiones hembra - hembra.  
Sobrepresión de apertura 10 %.  
Diferencial de cierre 20 %.  
PN 10.  
Campo de temperatura: 5-110 °C.



Código



527422	EST	1/2" x 3/4"	2,25 bar	1	25
527425	EST	1/2" x 3/4"	2,5 bar	1	25
527427	EST	1/2" x 3/4"	2,7 bar	1	25
527430	EST	1/2" x 3/4"	3 bar	1	25
527435	EST	1/2" x 3/4"	3,5 bar	1	25
527440	EST	1/2" x 3/4"	4 bar	1	25
527445	EST	1/2" x 3/4"	4,5 bar	1	25
527450	EST	1/2" x 3/4"	5 bar	1	25
527454	EST	1/2" x 3/4"	5,4 bar	1	25
527460	EST	1/2" x 3/4"	6 bar	1	25
527522	EST	3/4" x 1"	2,25 bar	1	25
527525	EST	3/4" x 1"	2,5 bar	1	25
527527	EST	3/4" x 1"	2,7 bar	1	25
527530	EST	3/4" x 1"	3 bar	1	25
527535	EST	3/4" x 1"	3,5 bar	1	25
527540	EST	3/4" x 1"	4 bar	1	25
527545	EST	3/4" x 1"	4,5 bar	1	25
527550	EST	3/4" x 1"	5 bar	1	25
527554	EST	3/4" x 1"	5,4 bar	1	25
527560	EST	3/4" x 1"	6 bar	1	25
527622	EST	1" x 1 1/4"	2,25 bar	1	10
527625	EST	1" x 1 1/4"	2,5 bar	1	10
527627	EST	1" x 1 1/4"	2,7 bar	1	10
527630	EST	1" x 1 1/4"	3 bar	1	10
527635	EST	1" x 1 1/4"	3,5 bar	1	10
527640	EST	1" x 1 1/4"	4 bar	1	10
527645	EST	1" x 1 1/4"	4,5 bar	1	10
527650	EST	1" x 1 1/4"	5 bar	1	10
527654	EST	1" x 1 1/4"	5,4 bar	1	10
527660	EST	1" x 1 1/4"	6 bar	1	10
527722	EST	1 1/4" x 1 1/2"	2,25 bar	1	10
527725	EST	1 1/4" x 1 1/2"	2,5 bar	1	10
527727	EST	1 1/4" x 1 1/2"	2,7 bar	1	10
527730	EST	1 1/4" x 1 1/2"	3 bar	1	10
527735	EST	1 1/4" x 1 1/2"	3,5 bar	1	10
527740	EST	1 1/4" x 1 1/2"	4 bar	1	10
527745	EST	1 1/4" x 1 1/2"	4,5 bar	1	10
527750	EST	1 1/4" x 1 1/2"	5 bar	1	10
527754	EST	1 1/4" x 1 1/2"	5,4 bar	1	10
527760	EST	1 1/4" x 1 1/2"	6 bar	1	10



5520

doc. 01253

Colector de descarga,  
tipo cubeta.



Código

552080	1 1/2" H	1	-
--------	----------	---	---



527 EST

doc. 01253

Calibraciones especiales

Válvula de seguridad.  
Conexiones hembra - hembra.  
Sobrepresión de apertura 10 %.  
Diferencial de cierre 20 %.  
PN 10.  
Campo de temperatura: 5-110 °C.



Código



527410	EST	1/2" x 3/4"	1 bar	1	25
527415	EST	1/2" x 3/4"	1,5 bar	1	25
527420	EST	1/2" x 3/4"	2 bar	1	25
527470	EST	1/2" x 3/4"	7 bar	1	25
527480	EST	1/2" x 3/4"	8 bar	1	25
527510	EST	3/4" x 1"	1 bar	1	25
527515	EST	3/4" x 1"	1,5 bar	1	25
527520	EST	3/4" x 1"	2 bar	1	25
527570	EST	3/4" x 1"	7 bar	1	25
527580	EST	3/4" x 1"	8 bar	1	25
527610	EST	1" x 1 1/4"	1 bar	1	10
527615	EST	1" x 1 1/4"	1,5 bar	1	10
527620	EST	1" x 1 1/4"	2 bar	1	10
527670	EST	1" x 1 1/4"	7 bar	1	10
527680	EST	1" x 1 1/4"	8 bar	1	10
527710	EST	1 1/4" x 1 1/2"	1 bar	1	10
527715	EST	1 1/4" x 1 1/2"	1,5 bar	1	10
527720	EST	1 1/4" x 1 1/2"	2 bar	1	10
527770	EST	1 1/4" x 1 1/2"	7 bar	1	10
527780	EST	1 1/4" x 1 1/2"	8 bar	1	10



5521

doc. 01253

Embudo de descarga,  
con curva orientable.

Código



552140	1/2" M x 3/4" H	1	-
552150	3/4" M x 3/4" H	1	-
552160	1" M x 1 1/4" H	1	-
552170	1 1/4" M x 1 1/4" H	1	-



5520

doc. 01253

Embudo de descarga.

Código



552050	3/4" H x 3/4" H	1	25
552070	1 1/4" H x 1 1/4" H	1	-



VÁLVULA DE SEGURIDAD



311

doc. 01253

Válvula de seguridad convencional.  
Conexiones hembra - hembra.  
Sobrepresión de apertura 20 %.  
Diferencial de cierre 20 %.  
PN 10.  
Campo de temperatura: 5-110 °C.



Código				
311415	1/2"	1,5 bar	1	50
311425	1/2"	2,5 bar	1	50
311430	1/2"	3 bar	1	50
311435	1/2"	3,5 bar	1	50
311440	1/2"	4 bar	1	50
311450	1/2"	5 bar	1	50
311460	1/2"	6 bar	1	50
311470	1/2"	7 bar	1	50
311480	1/2"	8 bar	1	50
311520	3/4"	2 bar	1	50
311525	3/4"	2,5 bar	1	50
311530	3/4"	3 bar	1	50
311535	3/4"	3,5 bar	1	50
311540	3/4"	4 bar	1	50
311550	3/4"	5 bar	1	50
311555	3/4"	5,5 bar	1	50
311560	3/4"	6 bar	1	50
311570	3/4"	7 bar	1	50
311580	3/4"	8 bar	1	50
311590	3/4"	9 bar	1	50



313

doc. 01253

Válvula de seguridad convencional.  
Conexiones hembra - hembra.  
Sobrepresión de apertura 20 %.  
Diferencial de cierre 20 %.  
PN 10.  
Campo de temperatura: 5-110 °C.  
Temperatura máxima del manómetro: 90 °C.



Código				
313425	1/2"	2,5 bar	1	50
313430	1/2"	3 bar	1	50
313432*	1/2"	3 bar	1	50
313460	1/2"	6 bar	1	50
313470	1/2"	7 bar	1	50
313480	1/2"	8 bar	1	50
313525	3/4"	2,5 bar	1	50
313530	3/4"	3 bar	1	50
313532*	3/4"	3 bar	1	50
313560	3/4"	6 bar	1	50
313570	3/4"	7 bar	1	50
313580	3/4"	8 bar	1	50

\* con conexión para manómetro



312

doc. 01253

Válvula de seguridad convencional.  
Conexiones macho - hembra.  
Sobrepresión de apertura 20 %.  
Diferencial de cierre 20 %.  
PN 10.  
Campo de temperatura: 5-110 °C.



Código				
312428	1/2"	1,8 bar	1	50
312425	1/2"	2,5 bar	1	50
312430	1/2"	3 bar	1	50
312435	1/2"	3,5 bar	1	50
312440	1/2"	4 bar	1	50
312450	1/2"	5 bar	1	50
312460	1/2"	6 bar	1	50
312470	1/2"	7 bar	1	50
312480	1/2"	8 bar	1	50



314

doc. 01253

Válvula de seguridad convencional.  
Conexiones macho - hembra.  
Sobrepresión de apertura 20 %.  
Diferencial de cierre 20 %.  
PN 10.  
Campo de temperatura: 5-110 °C.  
Temperatura máxima del manómetro: 90 °C.



Código				
314425	1/2"	2,5 bar	1	50
314430	1/2"	3 bar	1	50
314460	1/2"	6 bar	1	50
314470	1/2"	7 bar	1	50
314480	1/2"	8 bar	1	50

**VÁLVULA DE SEGURIDAD**



**513**

doc. 01253

Válvula de seguridad convencional.  
Conexiones hembra - hembra.  
Sobrepresión de apertura 20 %.  
Diferencial de cierre 20 %.  
PN 10.  
Campo de temperatura: 5-110 °C.



Código

513415	1/2"	1,5 bar	1	50
513420	1/2"	2 bar	1	50
513425	1/2"	2,5 bar	1	50
513430	1/2"	3 bar	1	50
513435	1/2"	3,5 bar	1	50
513460	1/2"	6 bar	1	50
513470	1/2"	7 bar	1	50
513480	1/2"	8 bar	1	50



**514**

doc. 01253

Válvula de seguridad convencional.  
Conexiones macho - hembra.  
Sobrepresión de apertura 20 %.  
Diferencial de cierre 20 %.  
PN 10.  
Campo de temperatura: 5-110 °C.



Código

514420	1/2"	2 bar	1	50
514425	1/2"	2,5 bar	1	50
514430	1/2"	3 bar	1	50
514435	1/2"	3,5 bar	1	50
514440	1/2"	4 bar	1	50
514450	1/2"	5 bar	1	50
514460	1/2"	6 bar	1	50
514470	1/2"	7 bar	1	50
514480	1/2"	8 bar	1	50



**513**

doc. 01253

Válvula de seguridad convencional.  
Conexiones hembra - hembra.  
Sobrepresión de apertura 20 %.  
Diferencial de cierre 20 %.  
PN 10.  
Campo de temperatura: 5-110 °C.



Código

513615	1"	x 1 1/4"	1,5 bar	1	25
513620	1"	x 1 1/4"	2 bar	1	25
513625	1"	x 1 1/4"	2,5 bar	1	25
513630	1"	x 1 1/4"	3 bar	1	25
513635	1"	x 1 1/4"	3,5 bar	1	25
513640	1"	x 1 1/4"	4 bar	1	25
513655	1"	x 1 1/4"	5,5 bar	1	25
513660	1"	x 1 1/4"	6 bar	1	25
513670	1"	x 1 1/4"	7 bar	1	25
513680	1"	x 1 1/4"	8 bar	1	25
513725	1 1/4"	x 1 1/2"	2,5 bar	1	10
513730	1 1/4"	x 1 1/2"	3 bar	1	10
513735	1 1/4"	x 1 1/2"	3,5 bar	1	10
513760	1 1/4"	x 1 1/2"	6 bar	1	10
513770	1 1/4"	x 1 1/2"	7 bar	1	10
513780	1 1/4"	x 1 1/2"	8 bar	1	10

**VÁLVULA DE SEGURIDAD CON CERTIFICACION NF**



**311**

doc. 01253

Válvula de seguridad de membrana.  
 Conexiones hembra - hembra.  
 Con conexión manómetro.  
 Sobrepresión de apertura 20 %.  
 Diferencial de cierre 15 %.  
 Potencia máxima: 110 kW.  
 Campo de temperatura: 5-110 °C.



Código

**311431** 1/2" 3 bar

1 50



**5121**

Válvula de seguridad de membrana.  
 Conexiones macho - hembra.  
 Con conexión manómetro.  
 Sobrepresión de apertura 20 %.  
 Diferencial de cierre 15 %.  
 Potencia máxima: 50 kW.  
 Campo de temperatura: 5-110 °C.



Código

**512131** 1/2" 3 bar

1 50



**313**

doc. 01253

Válvula de seguridad de membrana.  
 Conexiones hembra - hembra.  
 Con conexión manómetro.  
 Sobrepresión de apertura 20 %.  
 Diferencial de cierre 15 %.  
 Potencia máxima: 50 kW.  
 Campo de temperatura: 5-110 °C.



Código

**313433** 1/2" 3 bar

50 -

VÁLVULA DE SEGURIDAD CON CERTIFICACIÓN TÜV



5320

Válvula de seguridad de membrana.  
Conexiones hembra - hembra.  
Sobrepresión de apertura 20 %.  
Diferencial de cierre 20 %.  
Potencia máxima: 50 kW.  
Campo de temperatura: 5-120 °C.  
Porcentaje máximo de glicol: 50 %.



www.tuv.com  
ID 0000014051



Código

532042	1/2" x 3/4" 2,5 bar	1	50
532043	1/2" x 3/4" 3 bar	1	50



530

Válvula de seguridad de membrana.  
Conexiones hembra - hembra.  
Sobrepresión de apertura 20 %.  
Diferencial de cierre 20 %.  
Campo de temperatura: 5-120 °C.  
Porcentaje máximo de glicol: 50 %.



www.tuv.com  
ID 0000013864



Código

530525	3/4" x 1" 2,5 bar	1	25
530530	3/4" x 1" 3 bar	1	25



5321

Válvula de seguridad de membrana.  
Conexiones hembra - hembra.  
Sobrepresión de apertura 20 %.  
Diferencial de cierre 20 %.  
Potencia máxima: 50 kW.  
Campo de temperatura: 5-120 °C.  
Porcentaje máximo de glicol: 50 %.  
Temperatura máxima del manómetro: 90 °C.



www.tuv.com  
ID 0000014051



Código

532142	1/2" x 3/4" 2,5 bar con manóm.	1	50
532143	1/2" x 3/4" 3 bar con manóm.	1	50



530

Válvula de seguridad de membrana.  
Conexiones hembra - hembra.  
Sobrepresión de apertura 20 %.  
Diferencial de cierre 20 %.  
Campo de temperatura: 5-120 °C.  
Porcentaje máximo de glicol: 50 %.  
Calibraciones: 2,5 - 3 - 4 - 5 - 6 - 7 - 8 - 9 bar.  
**Calibraciones: 4 - 5 - 6 - 7 - 8 - 9 bar no certificado TÜV.**



www.tuv.com  
ID 0000013864



Código

530625	1" x 1 1/4"	2,5 bar	1	25
530630	1" x 1 1/4"	3 bar	1	25
530640	1" x 1 1/4"	4 bar	1	25
530650	1" x 1 1/4"	5 bar	1	25
530660	1" x 1 1/4"	6 bar	1	25
530670	1" x 1 1/4"	7 bar	1	25
530680	1" x 1 1/4"	8 bar	1	25
530690	1" x 1 1/4"	9 bar	1	25
530725	1 1/4" x 1 1/2"	2,5 bar	1	10
530730	1 1/4" x 1 1/2"	3 bar	1	10
530740	1 1/4" x 1 1/2"	4 bar	1	10
530750	1 1/4" x 1 1/2"	5 bar	1	10
530760	1 1/4" x 1 1/2"	6 bar	1	10
530770	1 1/4" x 1 1/2"	7 bar	1	10
530780	1 1/4" x 1 1/2"	8 bar	1	10
530790	1 1/4" x 1 1/2"	9 bar	1	10



5322

Válvula de seguridad de membrana.  
Conexiones hembra - hembra.  
Sobrepresión de apertura 20 %.  
Diferencial de cierre 20 %.  
Potencia máxima: 50 kW.  
Campo de temperatura: 5-120 °C.  
Porcentaje máximo de glicol: 50 %.



www.tuv.com  
ID 0000014051



Código

532242	1/2" x 3/4" 2,5 bar con conex. manóm.	1	50
532243	1/2" x 3/4" 3 bar con conex. manóm.	1	50



5327

Válvula de seguridad de membrana.  
Conexiones macho - hembra.  
Sobrepresión de apertura 20 %.  
Diferencial de cierre 20 %.  
Potencia máxima: 50 kW.  
Campo de temperatura: 5-120 °C.  
Porcentaje máximo de glicol: 50 %.



www.tuv.com  
ID 0000014051



Código

532742	1/2" x 3/4" 2,5 bar	48	-
532743	1/2" x 3/4" 3 bar	48	-



312

Válvula de seguridad de membrana.  
Cuerpo en aleación anticorrosión **CR**.  
Conexiones M x Ø 15 mm.  
Con asiento en acero inoxidable.  
Sobrepresión de apertura 20 %.  
Diferencial de cierre 20 %.  
Campo de temperatura: 5-110 °C.



SANS 198

CERTIFICATION MARK



Código

312406	1/2" M x Ø 15	200 kPa	50	-
312405	1/2" M x Ø 15	400 kPa	50	-
312407	1/2" M x Ø 15	600 kPa	50	-
312418	1/2" M x Ø 15	800 kPa	50	-

## VÁLVULAS DE SEGURIDAD PARA INSTALACIONES HIDROSANITARIAS



### 531

Válvula de seguridad para instalaciones hidrosanitarias. Conexiones hembra - hembra. Sobrepresión de apertura 20 %. Diferencial de cierre 20 %. Fluidos utilizables: agua. Campo de temperatura: 5-95 °C. Calibraciones: 4 - 6 - 8 -10 bar.



www.tuv.com  
ID 0000014996

Código

Código	Tamaño	Presión	Paquete	Paquete
531440	1/2" x 3/4"	4 bar	1	50
531460	1/2" x 3/4"	6 bar	1	50
531480	1/2" x 3/4"	8 bar	1	50
531410	1/2" x 3/4"	10 bar	1	50
531540	3/4" x 1"	4 bar	1	25
531560	3/4" x 1"	6 bar	1	25
531580	3/4" x 1"	8 bar	1	25
531510	3/4" x 1"	10 bar	1	25



### 531

Válvula de seguridad para instalaciones hidrosanitarias. Conexiones hembra - hembra. Sobrepresión de apertura 20 %. Diferencial de cierre 20 %. Fluidos utilizables: agua. Campo de temperatura: 5-95 °C.



www.tuv.com  
ID 0000014996

Código

Código	Tamaño	Presión	Paquete	Paquete
531640	1" x 1 1/4"	4 bar	1	25
531660	1" x 1 1/4"	6 bar	1	25
531680	1" x 1 1/4"	8 bar	1	25
531610	1" x 1 1/4"	10 bar	1	25
531740	1 1/4" x 1 1/2"	4 bar	1	10
531760	1 1/4" x 1 1/2"	6 bar	1	10
531780	1 1/4" x 1 1/2"	8 bar	1	10
531710	1 1/4" x 1 1/2"	10 bar	1	10

## VÁLVULA DE SEGURIDAD



### 309

doc. 01130

Válvula de seguridad combinada de temperatura y presión. Cuerpo en aleación antidescalcificación CR. Para instalaciones hidrosanitarias, como protección del acumulador de agua caliente. Temperatura de calibración: 90 °C. Potencia de descarga: 1/2" - 3/4" x Ø 15: 10 kW. 3/4" x Ø 22: 25 kW. Calibraciones: 3 - 4 - 6 - 7 - 10 bar. **Calibraciones certificadas según la norma EN 1490: 4 - 7 - 10 bar.**



Código

Código	Tamaño	Presión	Longitud sonda (mm)	Paquete	Paquete
309430	1/2" M x Ø 15	3 bar	100	1	20
309440	1/2" M x Ø 15	4 bar	100	1	20
309460	1/2" M x Ø 15	6 bar	100	1	20
309470	1/2" M x Ø 15	7 bar	100	1	20
309400	1/2" M x Ø 15	10 bar	100	1	20
309542	3/4" M x Ø 15	4 bar	100	1	20
309530	3/4" M x Ø 22	3 bar	100	1	20
309560	3/4" M x Ø 22	6 bar	100	1	20
309570	3/4" M x Ø 22	7 bar	100	1	20
309500	3/4" M x Ø 22	10 bar	100	1	20

Código

Código	Tamaño	Presión	Longitud sonda (mm)	Paquete	Paquete
309435	1/2" M x Ø 15	3 bar	200	1	20
309445	1/2" M x Ø 15	4 bar	200	1	20
309465	1/2" M x Ø 15	6 bar	200	1	20
309475	1/2" M x Ø 15	7 bar	200	1	20
309405	1/2" M x Ø 15	10 bar	200	1	20
309547	3/4" M x Ø 15	4 bar	200	1	20
309535	3/4" M x Ø 22	3 bar	200	1	20
309565	3/4" M x Ø 22	6 bar	200	1	20
309575	3/4" M x Ø 22	7 bar	200	1	20
309505	3/4" M x Ø 22	10 bar	200	1	20



### 309

Válvula de seguridad combinada de temperatura y presión. Cuerpo en aleación antidescalcificación CR. Para instalaciones hidrosanitarias, como protección del acumulador de agua caliente. Temperatura de calibración: 95 °C. Potencia de descarga: 25 kW. Calibraciones: 6 bar. **Para sistemas con presión nominal de 400 kPa.**



Código

Código	Tamaño	Presión	Longitud sonda (mm)	Paquete	Paquete
309563	3/4" M x Ø 22	6 bar	100	1	20

## VÁLVULA DE BY-PASS DIFERENCIAL



**519**

doc. 01007

Válvula de by-pass diferencial regulable con escala graduada.  
Presión máxima de servicio: 10 bar.  
Campo de temperatura: 0–110 °C.  
Porcentaje máximo de glicol: 30 %.



### Conexiones roscadas

Código	Campo de calibración m c.a.		
519500	3/4"	1	50
519504	3/4"	1	50
519700	1 1/4"	1	10
519703	1 1/4"	1	10

### Conexiones a compresión

Código	Campo de calibración m c.a.		
519002	Ø 22	1	50



NOVEDAD

**519**

doc. 01007

Válvula de by-pass diferencial regulable con escala graduada.  
Presión máxima de servicio: 10 bar.  
Campo de temperatura: 0–100 °C.  
Porcentaje máximo de glicol: 30 %.

Código	Campo de calibración m c.a.		
519015	3/4"	1	25



NOVEDAD

**518**

doc. 01410

Válvula de by-pass diferencial regulable con escala graduada.  
Presión máxima de servicio: 10 bar.  
Campo de temperatura: 0–100 °C.  
Porcentaje máximo de glicol: 30 %.

Código	Campo de calibración m c.a.		
518500	3/4"	1	50

### Conexiones a compresión

Código	Campo de calibración m c.a.		
518002	Ø 22	1	50

## BALLSTOP - VÁLVULA ANTITERMOSIFÓN



**327**  
**BALLSTOP**

doc. 01021

Válvula de esfera con retención incorporada para instalaciones de calefacción.  
Bajas pérdidas de carga.  
Presión máxima de servicio: 16 bar.  
Campo de temperatura: 5–110 °C.

Código		
327400	1/2"	10
327500	3/4"	10
327600	1"	4
327700	1 1/4"	4
327800	1 1/2"	2
327900	2"	1



**510**

doc. 01045

Válvula antitermosifón con presión de apertura controlada.  
Conexiones rectas o en escuadra desplazando el tapón.  
Presión máxima de servicio: 10 bar.  
Campo de temperatura: 5–110 °C.

Código		
510500	3/4"	1
510600	1"	1
510700	1 1/4"	1

## SEPARADOR DE AIRE



**547**

Separador de aire.  
Cuerpo en fundición.  
Conexiones roscadas hembra.

Código		
547060	1"	1
547070	1 1/4"	1
547080	1 1/2"	1
547090	2"	1
547200	2 1/2"	1
547300	3"	1



**547**

Separador de aire.  
Cuerpo en acero.  
Conexiones embreadas PN 16.  
Acoplamiento con contrabrida EN 1092-1.

Código		
547400	DN 100	1
547500	DN 125	1



## COLECTOR PORTA-INSTRUMENTOS PARA VASOS DE EXPANSIÓN

### 336

Colector porta-instrumentos para sistemas de calefacción.

Equipado con corte automático para vaso de expansión y conexión macho para válvula de seguridad serie 531.

Temperatura máxima de servicio: 110 °C.  
Hasta 50 kW.



Código

336600 3/4"



2 10

### 336

Colector porta-instrumentos montado para instalaciones de calefacción.

Dotado de válvula de purga de aire, válvula de seguridad, manómetro y corte automático para vasos de expansión.

Temperatura máxima de servicio: 110 °C.  
Hasta 50 kW.



Código

336630 3/4" 3 bar con corte automático

336631 3/4" 3 bar con corte por esfera



1 5

1 5

### 305

Kit colector porta-instrumentos en tecnopolímero para instalaciones de calefacción. Dotado de válvula de purga de aire y válvula de seguridad en tecnopolímero, manómetro, grifo automático de corte para vasos de expansión y soportes de fijación.

**Con aislamiento.**  
Campo de temperatura: 5-90 °C.  
Hasta 50 kW.



Código

305503 3/4" 3 bar TÜV



1 10

## PORTA-INSTRUMENTOS

### 302

Separador de aire con accesorios para instalaciones de calefacción.

Dotado de válvula de purga de aire, válvula de seguridad y manómetro. Con protección aislante.

Temperatura máxima de servicio: 110 °C.  
Hasta 50 kW.



Código

302630 1" 3 bar

302631 1" 3 bar sin aislamiento



1 10

1 10

### 305

Colector porta-instrumentos en tecnopolímero para instalaciones de calefacción.

Dotado de válvula de purga de aire y válvula de seguridad en tecnopolímero, y manómetro.

**Con aislamiento.**

Campo de temperatura: 5-90 °C.  
Hasta 50 kW.



Código

305663 1" 3 bar TÜV



1 5

### 305

Colector porta-instrumentos en tecnopolímero para instalaciones de calefacción. Dotado de válvula de purga de aire, válvula de seguridad y manómetro.

**Con aislamiento.**

Campo de temperatura: 5-90 °C.  
Hasta 50 kW.



Código

305671 1" 1,8 bar

305673 1" 3 bar NF

305674 1" 4 bar sin aislamiento



1 5

1 5

1 5

**GRUPOS DE LLENADO**



**553**

doc. 01061

Grupo de llenado automático calibrable, antical, inspeccionable, con indicador de la presión de calibración, grifo, filtro, válvula antirretorno. Campo de regulación: 0,2-4 bar. Presión máxima en entrada: 16 bar. Temperatura máxima de servicio: 65 °C.

Código



<b>553540</b>	1/2" con conex. manóm.	1	10
<b>553640</b>	1/2" con manóm.	1	10



**553**

doc. 01025

Grupo de llenado automático con grifo, filtro, válvula antirretorno. Campo de regulación: 0,3-4 bar. Presión máxima en entrada: 16 bar. Temperatura máxima de servicio: 70 °C.

Código



<b>553040</b>	1/2" con conex. manóm.	1	10
<b>553140</b>	1/2" con manóm.	1	10



**553**

Grupo de llenado automático calibrable, antical, inspeccionable, con indicador de la presión de calibración, grifo, filtro, válvula antirretorno. Con conexión para manguera. Campo de regulación: 0,2-4 bar. Presión máxima en entrada: 16 bar. Temperatura máxima de servicio: 65 °C.

Código



<b>553740</b>	1/2" con conex. manóm.	1	10
<b>553840</b>	1/2" con manóm.	1	10

**554**

doc. 01125

Grupo de llenado automático calibrable de gran capacidad, doble corte, válvula antirretorno. Cartucho monobloque con filtro extraíble. Campo de regulación: 1-6 bar. Presión máxima en entrada: 16 bar. Temperatura máxima de servicio: 60 °C.



Código



<b>554040</b>	1/2" con conex. manóm. 1/4" H	1	-
<b>554140</b>	1/2" con manóm.	1	-
<b>554150</b>	3/4" con manóm.	1	-

**LLENADO PARA CALDERAS**

**NOVEDAD**

**3006 ROBOFIL**

Llenado para calderas. Cuerpo en liga antidesincificación **CR**. Con válvula de corte y retención doble, conexión flexible y corte.

Presión máxima de servicio: 10 bar. Temperatura máxima de servicio: 95 °C. Longitud conexión flexible: 400 mm



Código



<b>300600</b>		1	10
---------------	--	---	----



## GRUPO DE CARGA AUTOMÁTICO

### 573001

doc. 01061

Grupo de carga automático con desconector **tipo CA** y válvulas de corte.

Campo de regulación del grupo de llenado: 0,2–4 bar.  
Presión máxima de servicio: 10 bar.  
Temperatura máxima de servicio: 65 °C.  
Desconector certificado según norma EN 14367.



Código			
573001	1/2"	1	5

### 574011

doc. 01161

Grupo compacto de carga automático con desconector **tipo BA**, válvula de corte y filtro.

**Con aislamiento.**

Campo de regulación del grupo de llenado: 0,2–4 bar.  
Presión máxima de servicio: 10 bar.  
Temperatura máxima de servicio: 65 °C.  
Desconector certificado según norma EN 12729.



Código			
574011	1/2"	1	5

### 574000

doc. 01061

Grupo de carga automático con desconector **tipo BA**, filtro en Y y válvula de corte. Campo de regulación del grupo de llenado: 0,2–4 bar. Presión máxima de servicio: 10 bar.

Temperatura máxima de servicio: 65 °C.  
Desconector certificado según norma EN 12729.



Código			
574000	1/2"	1	5

### 574001

doc. 01125

Grupo de carga automático con desconector **tipo BA**, filtro en Y y válvula de corte.

Campo de regulación del reductor: 1–6 bar.  
Presión máxima de servicio: 10 bar.  
Temperatura máxima de servicio: 60 °C.  
Desconector certificado según norma EN 12729.



Código			
574001	3/4"	1	-

## GRUPO COMPACTO DE CARGA AUTOMÁTICO

NOVEDAD

### 580011

doc. 01361

Grupo compacto de carga automático certificado según norma EN 1717 con desconector **tipo BA**, válvulas de corte, filtro, tomas de presión para verificación del desconector, reductor de presión. **Para instalaciones horizontales o verticales.**

Cuerpo en liga antidesincalcificación **CR**. **Con aislamiento.**

Campo de regulación del grupo de llenado: 0,8–4 bar.  
Presión máxima de servicio: 10 bar.  
Temperatura máxima de servicio: 65 °C.  
Desconector certificado según norma EN 12729.  
Reductor de presión certificado según norma EN 1567.  
PATENT.



Código			
580011	1/2"	1	5

### 580010

doc. 01333

Grupo compacto de carga automático certificado según norma EN 1717 con desconector **tipo BA**, válvulas de corte, filtro, tomas de presión para verificación del desconector, reductor de presión.

**Para instalaciones horizontales o verticales.**

Cuerpo en liga antidesincalcificación **CR**. **Con aislamiento.**

Campo de regulación del grupo de llenado: 0,8–4 bar.  
Presión máxima de servicio: 10 bar.  
Temperatura máxima de servicio: 65 °C.  
Desconector certificado según norma EN 12729.  
Reductor de presión certificado según norma EN 1567.  
PATENT PENDING.



Código			
580010	1/2"	1	5

**FLUJOSTATO**

**315**

doc. 01184



Flujostato con contactos de mando magnético. 230 V - 0,02 A (utilizar un relé adecuado si la potencia absorbida es mayor). Presión máxima de servicio: 6 bar. Campo de temperatura: -15-100 °C.

Los contactos se cierran con **flujo en aumento a:** 156 l/h (1/2")  
456 l/h (3/4")

Los contactos se abren con **flujo en disminución a:** 108 l/h (1/2")  
348 l/h (3/4")



Código			
315400	1/2"	1	50
315500	3/4"	1	25

**626**

doc. 01052



Flujostato. Para tubos de 1" a 8". 250 V (AC) - 15 (5) A. Presión máxima de servicio: 10 bar. Campo de temperatura: -30-120 °C. Grado de protección: IP 54.



Código			
626600	1"	1	5
626009	juego de láminas de recambio	1	-

**GRIFOS PARA VASOS DE EXPANSIÓN**

**558**



Grifo automático de corte para vasos de expansión. **Para circuito sanitario.** Presión máxima de servicio: 10 bar. Temperatura máxima de servicio: 110 °C.

Código			
558500	3/4"	1	50

**558**



Grifo automático para vasos de expansión con grifo de descarga. **Para circuito sanitario.** Presión máxima de servicio: 6 bar. Temperatura máxima de servicio: 85 °C.

Código			
558510	3/4"	1	50

**5580**



Válvula de esfera para corte de vasos de expansión con grifo de descarga. **Para circuito sanitario.** Presión máxima de servicio: 6 bar. Temperatura máxima de servicio: 85 °C.

Código			
558050	3/4"	1	20
558060	1"	1	20
558070	1 1/4"	1	20

**5580**



Válvula de esfera para corte de vasos de expansión con grifo de descarga. Para instalaciones solares. Presión máxima de servicio: 6 bar. Temperatura máxima de servicio: 85 °C. Porcentaje máximo de glicol: 30 %.

Código			
558052	3/4"	1	20
558062	1"	1	20

**Esquema de aplicación de la válvula de corte serie 5580**

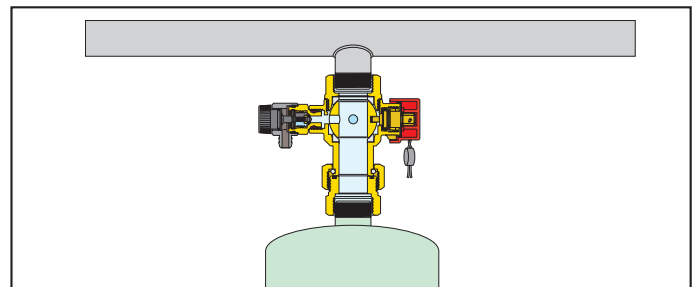

COMPONENTES PARA CALDERAS



690

Grifo manómetro - muestra INAIL.  
De tres vías.  
Presión máxima de servicio: 15 bar.  
Campo de temperatura: 5-90 °C.

Código			
690200	1/4"	5	-
690300	3/8"	5	-
690400	1/2"	5	-



538

Grifo de descarga de la caldera con boquilla y tapón.  
Presión máxima de servicio: 10 bar.  
Temperatura máxima de servicio: 110 °C.



Código			
538201	1/4" M	1	-
538400	1/2" M	1	100



691

Lira amortiguadora.  
En cobre.  
Cromada.

Código			
691200	1/4"	5	-
691300	3/8"	5	-
691400	1/2"	5	-



538

Grifo de descarga de la caldera con boquilla y tapón.  
**Completa con palanca manual.**  
Presión máxima de servicio: 10 bar.  
Temperatura máxima de servicio: 110 °C.

Código			
538405	1/2" M	1	100



694

Vaina de prueba INAIL,  
Conexión de 1/2".

Código	L. vaina		
694045	45 mm	1	-
694100	100 mm	1	-



692

Termómetro de capilla.  
Conexión 1/2".

Código	L. vaina	°C		
692000	45 mm	0-120	1	-



693

Termómetro de bulbo de alcohol.

Código	°C		
693000	0-120	1	-

TERMOSTATOS

**621**  
 Termostato de contacto, regulable.  
 Campo de funcionamiento: 20–90 °C.  
 Grado de protección: IP 20.



CE  
 INAIL  
 ENEC 03  
 DIN Geprüft

Código			
<b>621000</b>		1	10

**622**  
 Termostato de inmersión, regulable.  
 Campo de funcionamiento: 0–90 °C.  
 Con vaina conexión 1/2".  
 Homologado por el INAIL.  
 Grado de protección: IP 40.



CE  
 INAIL  
 ENEC 03  
 DIN Geprüft

Código			
<b>622000</b>		1	10

**622**  
 Porta vaina de control en acero inox para aplicación sanitaria sin requisitos de certificación INAIL. Para termóstato código 622000. Presión máxima de servicio: 15 bar. Campo de temperatura: 0–100 °C.





CE  
 INAIL  
 ENEC 03  
 DIN Geprüft

Código			
<b>622010</b> 1/2" M		1	–

**623**  
 Bitermostato de inmersión:  
 - de seguridad con rearme manual, calibración 100 °C (+0 °C -6 °C) calibración 110 °C (+0 °C -6 °C)  
 - de regulación, campo de trabajo: 0–90 °C campo de trabajo: 0–100 °C.  
 Con vaina conexión 1/2".  
 Homologado por el INAIL.  
 Grado de protección: IP 40.



CE  
 INAIL  
 ENEC 03  
 DIN Geprüft

Código	Calibración	Campo de regulación		
<b>623000</b>	100 °C	0–90 °C	1	5
<b>623100</b>	110 °C	0–100 °C	1	5

**624**  
 Termostato de inmersión, de seguridad, con rearme manual,  
 - calibración 100 °C (+0 °C -6 °C),  
 - calibración 110 °C (+0 °C -6 °C).  
 Con vaina conexión 1/2".  
 Homologado por el INAIL.  
 Grado de protección: IP 40.





CE  
 INAIL  
 ENEC 03  
 DIN Geprüft

Código	Calibración		
<b>624000</b>	100 °C	1	10
<b>624100</b>	110 °C	1	10

Vainas de recambio para serie 622, 623 y 624.



CE  
 INAIL  
 ENEC 03  
 DIN Geprüft

Código			
<b>622401</b>	para serie 622 y 624	1	–
<b>623002</b>	para serie 623	1	–

PRESOSTATOS Y INTERRUPTOR DE BOYA

**625**  
 Presostato de seguridad con rearme manual.  
 250 V - 16 (10) A.  
 Presión máxima de servicio: 5 bar.  
 Campo de temperatura ambiente: 0–50 °C.  
 Campo de temperatura del fluido: 20–110 °C.  
 Conexión 1/4" hembra.  
 Grado de protección: IP 44.



CE

Código	Campo de regulación		
<b>625000</b>	2–4,5 bar	1	50

**625**  
 Presostato de mínima con rearme manual.  
 250 V - 16 (10) A.  
 Presión máxima de servicio: 5 bar.  
 Campo de temperatura ambiente: 0–50 °C.  
 Campo de temperatura del fluido: 20–110 °C.  
 Conexión 1/4" hembra.  
 Grado de protección: IP 44.



CE

Código	Campo de regulación		
<b>625100</b>	0,5–1,7 bar	1	10

**625**  
 Presostato para autoclaves para aplicaciones hidrosanitarias. Hasta 500 V tripolar - 16 (10) A. Campo de temperatura ambiente: 0–55 °C. Campo de temperatura del fluido: 0–55 °C. Conexión 1/4" hembra. Grado de protección: IP 44.





CE

Código	Campo de regulación	Presión máxima		
<b>625005</b>	1– 5 bar	5 bar	1	10
<b>625010</b>	3–12 bar	12 bar	1	10

**613**  
 Interruptor de boya, 250 V - 10 A.  
 Homologado para servicio pesado.



CE  
 INAIL  
 ENEC 03

Código	Longitud del cable		
<b>613030</b>	3 m	1	5
<b>613050</b>	5 m	1	5

MANÓMETROS Y TERMÓMETRO



557

Manómetros.  
Clase de precisión: UNI 2,5.  
Campo de temperatura: -20-90 °C.  
Conforme con las normas INAIL.

Código	bar	Posic.	Ø		
557104	0-4	1/4" post. centr.	50	1	-
557204	0-4	1/4" post. descentr.	50	1	-
557304	0-4	1/4" radial	50	1	-
557106	0-6	1/4" post. centr.	50	1	-
557306	0-6	1/4" radial	50	1	-
557310	0-10	1/4" radial	50	1	-
557410	0-10	1/4" post. centr.	63	1	-
557425	0-25	1/4" post. centr.	63	1	-
557704	0-4	3/8" radial	80	1	-
557706	0-6	3/8" radial	80	1	-
557710	0-10	3/8" radial	80	1	-



688

Termómetro.  
Conexión posterior 1/2".  
Con vaina.  
Ø 80 mm.  
Clase de precisión: UNI 2.  
Conforme con las normas INAIL.

Código	L. vaina	°C		
688000	45 mm	0-120	1	10
688010	100 mm	0-120	1	5
688011	sin vaina	0-120	1	5



688

Termómetro.  
Conexión radial 1/2".  
Con vaina.  
Ø 80 mm.  
Clase de precisión: UNI 2.  
Conforme con las normas INAIL.

Código	L. vaina	°C		
688100	45 mm	0-120	1	10



503

Termomanómetro.  
Conexión posterior 1/2".  
Con vaina de corte.  
Ø 80 mm.  
Clase de precisión:  
- termómetro UNI 2;  
- manómetro UNI 2,5.

Código	bar	°C		
503040	0-4	0-120	1	10
503060	0-6	0-120	1	10



687

Termómetro para refrigeración.  
Conexión posterior 1/2".  
Con vaina.  
Ø 80 mm.  
Clase de precisión: UNI 2.  
Conforme con las normas INAIL.

Código	L. vaina	°C		
687000	45 mm	-30-50	1	-
687010	100 mm	-30-50	1	-



503

Termomanómetro.  
Conexión radial 1/2".  
Con vaina de corte.  
Ø 80 mm.  
Clase de precisión:  
- termómetro UNI 2;  
- manómetro UNI 2,5.

Código	bar	°C		
503140	0-4	0-120	1	20
503160	0-6	0-120	1	20



687

Termómetro para refrigeración.  
Conexión radial 1/2".  
Con vaina.  
Ø 80 mm.  
Clase de precisión: UNI 2.  
Conforme con las normas INAIL.

Código	L. vaina	°C		
687110	100 mm	-30-50	1	10



5560

Manómetro prueba vasos.  
Clase de precisión: UNI 2,5.

Código	bar		
556000	0-10	1	-



689

Hidrómetro.  
Conexión radial 1/2".  
Con vaina.  
Ø 80 mm.  
Clase de precisión: UNI 2.  
Conforme con las normas INAIL.

Código	m c.a.		
689010	0-10	1	20
689016	0-16	1	20
689025	0-25	1	30

Para presiones superiores, véanse los manómetros de la serie 557.





SEPARADORES HIDRÁULICOS



548

doc. 01076

Separador hidráulico. Cuerpo en acero pintado con resinas epoxi. Con aislamiento. Conexiones roscadas hembra con enlace. Presión máxima de servicio: 10 bar. Campo de temperatura: 0–100 °C. Suministrado con: válvula de purga de aire dotada de grifo de corte automático, grifo de descarga.

Código		Caudal máximo aconsejado m <sup>3</sup> /h		
548006	1"	2,5	1	–
548007	1 1/4"	4	1	–
548008	1 1/2"	6	1	–
548009	2"	8,5	1	–

**Elección del separador hidráulico serie 548**



El separador hidráulico se dimensiona con referencia al caudal máximo aconsejado en la embocadura. Entre el valor del circuito primario y el del secundario, se debe escoger el valor mayor.



548

doc. 01076

Separador hidráulico. Cuerpo en acero pintado con resinas epoxi. Conexiones embridadas PN 10. Acoplamiento con contrabrida EN 1092-1. Presión máxima de servicio: 10 bar. Campo de temperatura: 0–110 °C. Conexión para sonda de temperatura: 1/2" H. Suministrado con: válvula automática de purga de aire, válvula de corte y válvula de descarga.



Código		Caudal máximo aconsejado m <sup>3</sup> /h		
548200	DN 200	180	1	–
548250	DN 250	300	1	–
548300	DN 300	420	1	–



548

doc. 01076

Separador hidráulico. Cuerpo en acero pintado con resinas epoxi. Con aislamiento. Conexiones embridadas PN 16. Acoplamiento con contrabrida EN 1092-1. Presión máxima de servicio: 10 bar. Campo de temperatura: 0–105 °C (DN 50–DN 100), 0–100 °C (DN 125–DN 150). Conexión para sonda de temperatura: 1/2" H. Suministrado con: válvula automática de purga de aire, válvula de corte, válvula de descarga.

Código		Caudal máximo aconsejado m <sup>3</sup> /h		
548052	DN 50	9	1	–
548062	DN 65	18	1	–
548082	DN 80	28	1	–
548102	DN 100	56	1	–
548122	DN 125	75	1	–
548152	DN 150	110	1	–

**Esquema de aplicación del separador hidráulico serie 548**

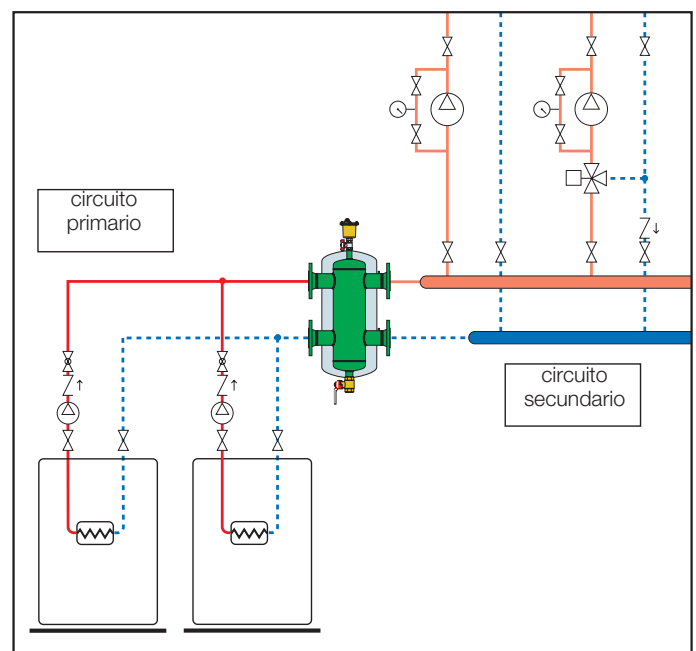

## SEPARADOR HIDRÁULICO MULTIFUNCIÓN

### 5495 SEP4

doc. 01249

Separador hidráulico multifunción.  
Cuerpo en acero pintado con resinas epoxi.  
Con aislamiento.  
Conexiones roscadas hembra con enlace.  
Presión máxima de servicio: 10 bar.  
Campo de temperatura: 0–100 °C.

Compuesto por:  
- separador hidráulico,  
- separador de aire,  
- defangador,  
- anillo magnético,  
- grifo de descarga con portamanguera.

PCT  
INTERNATIONAL  
APPLICATION  
PENDING

### Funcionamiento

El separador hidráulico multifunción combina varios componentes funcionales para satisfacer las exigencias típicas de los circuitos presentes en los sistemas de climatización.

Incluye funda aislante preformada en caliente para garantizar un perfecto aislamiento térmico tanto en aplicaciones con agua caliente como refrigerada.

El dispositivo se ha diseñado con la siguiente finalidad:

#### - Separación hidráulica

Separa los circuitos hidráulicos conectados.

#### - Purga de aire

Mediante acción combinada de varios principios físicos: el alargamiento de la sección reduce la velocidad del flujo y la red en tecnopolímero crea movimientos vortiginosos que favorecen la liberación de microburbujas.

Las burbujas se unen y aumentan de volumen ascendiendo hacia la parte alta donde son evacuadas por la válvula automática de purga de aire con boya.



#### - Decantación de impurezas

El defangador separa y recoge las impurezas contenidas en los circuitos por colisión contra la superficie del elemento interno.

#### - Eliminación de partículas magnéticas

El sistema magnético patentado atrae las impurezas ferromagnéticas contenidas en el agua, las cuales son retenidas en la zona de acumulación para evitar que entren nuevamente en circulación.



Código		Caudal máximo aconsejado m³/h		
549506	1"	2,5	1	-
549507	1 1/4"	4	1	-
549508	1 1/2"	6	1	-
549509	2"	8,5	1	-

#### Separación hidráulica

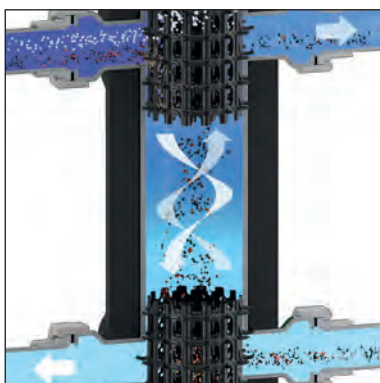

#### Decantación de impurezas

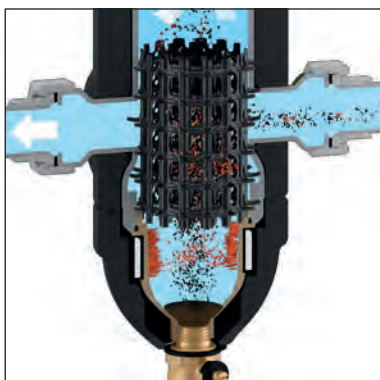

#### Purga de aire



#### Eliminación de partículas magnéticas

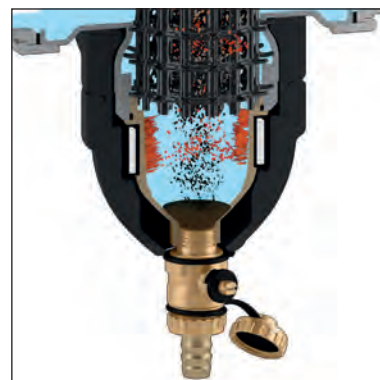

## SEPARADORES HIDRÁULICOS-COLECTORES Intereje 90 mm

NOVEDAD



### 559 SEPCOLL 2+1.

doc. 01084

Separador hidráulico-colector para sistemas **calefacción y aire acondicionado**.

Cuerpo en acero, PN 6.  
Conexiones principales de 1" H.  
Conexiones de salida: dos arriba de 1" M y una lateral de 1" H.  
Campo de temperatura: 0–110 °C.  
Dotado de soportes de fijación.

Código	Distancia entre centros		
559021	90 mm	1	–

NOVEDAD



### 559 SEPCOLL 2+2.

doc. 01084

Separador hidráulico-colector para sistemas **calefacción y aire acondicionado**.

Cuerpo en acero, PN 6.  
**Con aislamiento preformado.**  
Conexiones principales de 1 1/4" H.  
Conexiones de salida de 1" M: dos arriba y dos abajo.  
Campo de temperatura: 0–110 °C.  
Dotado de soportes de fijación.

Código	Distancia entre centros		
559022	90 mm	1	–

NOVEDAD



### 559 SEPCOLL 3+1.

doc. 01084

Separador hidráulico-colector para sistemas **calefacción y aire acondicionado**.

Cuerpo en acero, PN 6.  
**Con aislamiento preformado.**  
Conexiones principales de 1 1/4" H.  
Conexiones de salida de 1" M: tres arriba y una abajo (se pueden invertir).  
Campo de temperatura: 0–110 °C.  
Dotado de soportes de fijación.

Código	Distancia entre centros		
559031	90 mm	1	–

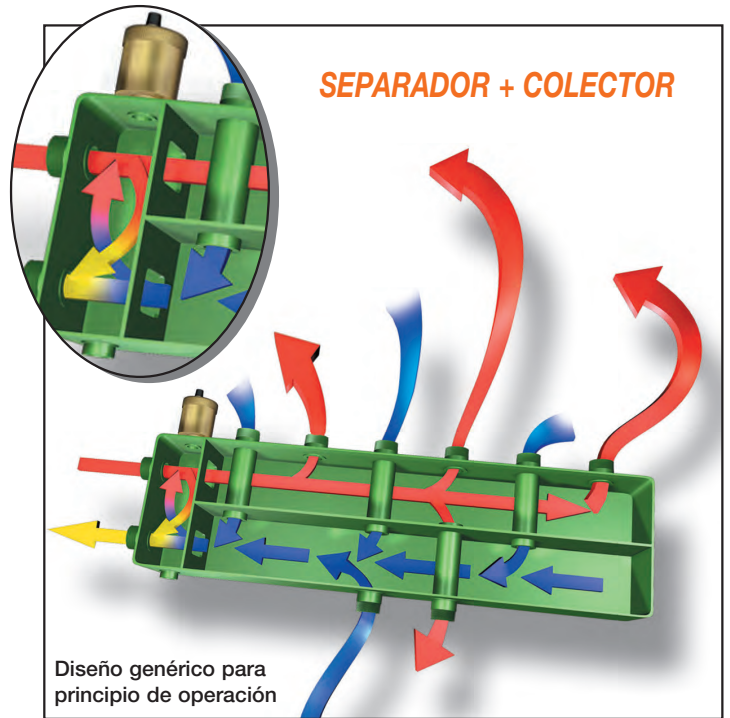

#### Conexiones hidráulicas



559021

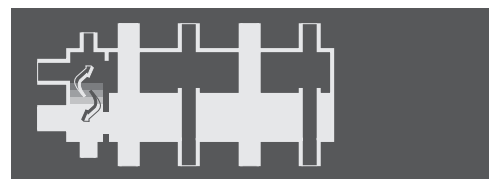

559022

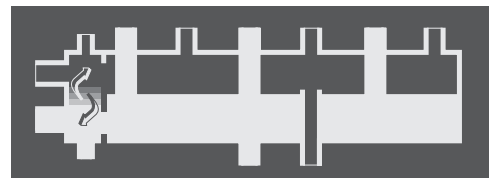

559031

#### Caudal máximo aconsejado en las entradas del separador serie 559 SEPCOLL

Conexiones	Primario	Secundario (total)
2+1 / 2	2 m³/h	5 m³/h
2+2	2,5 m³/h	6 m³/h
3+1	2,5 m³/h	6 m³/h



## SEPARADORES HIDRÁULICOS-COLECTORES Intereje 125 mm



### 559 SEPCOLL 2.

doc. 01084

Separador hidráulico-colector para instalaciones de calefacción. Cuerpo en acero, PN 6. Con aislamiento. Conexiones principales de 1" H. Conexiones de salida: dos arriba de 1 1/2" con tuerca móvil. Campo de temperatura: 0-110 °C. Dotado de soportes de fijación.

Código	Distancia entre centros		
559220	125 mm	1	-



### 559 SEPCOLL 2+1.

doc. 01084

Separador hidráulico-colector para instalaciones de calefacción. Cuerpo en acero, PN 6. Con aislamiento. Conexiones principales de 1" H. Conexiones de salida: dos arriba de 1 1/2" con tuerca móvil y una lateral de 1" H. Campo de temperatura: 0-110 °C. Dotado de soportes de fijación.

Código	Distancia entre centros		
559221	125 mm	1	-



### 559 SEPCOLL 2+2.

doc. 01084

Separador hidráulico-colector para instalaciones de calefacción. Cuerpo en acero, PN 6. Con aislamiento. Conexiones principales de 1 1/4" H. Conexiones de salida de 1 1/2" con tuerca móvil: dos arriba y dos abajo. Campo de temperatura: 0-110 °C. Dotado de soportes de fijación.

Código	Distancia entre centros		
559222	125 mm	1	-



### 559 SEPCOLL 3+1.

doc. 01084

Separador hidráulico-colector para instalaciones de calefacción. Cuerpo en acero, PN 6. Con aislamiento. Conexiones principales de 1 1/4" H. Conexiones de salida de 1 1/2" con tuerca móvil: tres arriba y una abajo (se pueden invertir). Campo de temperatura: 0-110 °C. Dotado de soportes de fijación.

Código	Distancia entre centros		
559231	125 mm	1	-

### Conexiones hidráulicas



559220



559221



559222

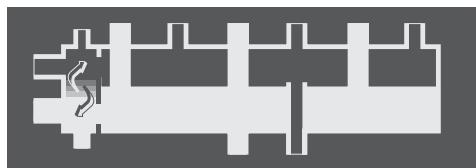

559231

## ACCESORIOS PARA SERIE 559



### 559

Par de tapones con junta para salidas no utilizadas. Para serie 559 y 550.

Código			
559001	1 1/2" M	1	-



### 559

Vaina y varilla magnética para SEPCOLL serie 559.

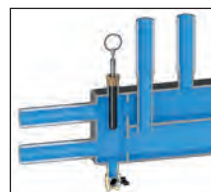

Código			
559003	1/2" M	1	-



COLECTORES COMPACTOS - DN 25

550 2

doc. 01355

Colector para instalaciones de calefacción.  
Cuerpo en acero. **Con aislamiento.**  
Conexiones principales de 1 1/2" M.  
Conexiones con salidas de 1 1/2" H con tuerca móvil.  
Presión máxima de servicio: 6 bar.  
Campo de temperatura: 5-110 °C.  
Dotado de soportes en acero.





Código	Distancia entre centros	Caudal máximo aconsejado m³/h		
550220	125 mm	4	1	-

550 2+1

doc. 01355

Colector para instalaciones de calefacción.  
Cuerpo en acero. **Con aislamiento.**  
Conexiones principales de 1 1/2" M.  
Conexiones con salidas de 1 1/2" H con tuerca móvil.  
Presión máxima de servicio: 6 bar.  
Campo de temperatura: 5-110 °C.





Código	Distancia entre centros	Caudal máximo aconsejado m³/h		
550221	125 mm	4	1	-

550 3

doc. 01355

Colector para instalaciones de calefacción.  
Cuerpo en acero. **Con aislamiento.**  
Conexiones principales de 1 1/2" M.  
Conexiones con salidas de 1 1/2" H con tuerca móvil.  
Presión máxima de servicio: 6 bar.  
Campo de temperatura: 5-110 °C.  
Dotado de soportes en acero.





Código	Distancia entre centros	Caudal máximo aconsejado m³/h		
550230	125 mm	4	1	-

550

doc. 01355

Separador hidráulico para instalaciones de calefacción.  
Cuerpo en acero. **Con aislamiento.**  
Conexiones principales de 1 1/2" M.  
Conexiones con salidas de 1 1/2" H con tuerca móvil.  
Presión máxima de servicio: 6 bar.  
Campo de temperatura: 5-110 °C.



Código	Distancia entre centros	Caudal máximo aconsejado m³/h		
550205	125 mm	4	1	-

Esquema de aplicación

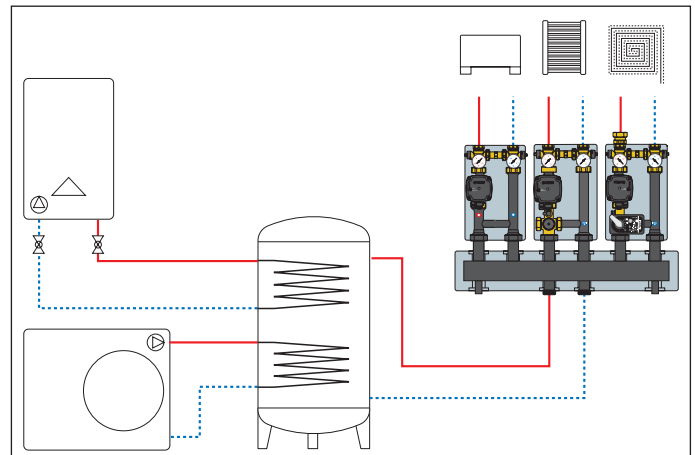



550 4

doc. 01355

Colector para instalaciones de calefacción.  
Cuerpo en acero.  
Conexiones principales de 1 1/2" M.  
Conexiones con salidas de 1 1/2" H con tuerca móvil.  
Presión máxima de servicio: 6 bar.  
Campo de temperatura: 5-110 °C.  
Dotado de soportes en acero.



Código	Distancia entre centros	Caudal máximo aconsejado m³/h		
550240	125 mm	4	1	-

COLECTORES COMPACTOS - DN 32

NOVEDAD

550 2

doc. 01355

Colector para sistemas calefacción y aire acondicionado.

Cuerpo en acero. **Con aislamiento.**  
 Conexiones principales de 2" M.  
 Conexiones con salidas de 1 1/2" H con tuerca móvil.  
 Presión máxima de servicio: 6 bar.  
 Campo de temperatura: 5-110 °C.  
 Dotado de soportes de fijación.



Código	Distancia entre centros	Caudal máximo aconsejado m³/h		
550320	125 mm	9	1	-

NOVEDAD

550 3

doc. 01355

Colector para sistemas calefacción y aire acondicionado.

Cuerpo en acero. **Con aislamiento.**  
 Conexiones principales de 2" M.  
 Conexiones con salidas de 1 1/2" H con tuerca móvil.  
 Presión máxima de servicio: 6 bar.  
 Campo de temperatura: 5-110 °C.  
 Dotado de soportes de fijación.



Código	Distancia entre centros	Caudal máximo aconsejado m³/h		
550330	125 mm	9	1	-

NOVEDAD

550 4

doc. 01355

Colector para sistemas calefacción y aire acondicionado.

Cuerpo en acero. **Con aislamiento.**  
 Conexiones principales de 2" M.  
 Conexiones con salidas de 1 1/2" H con tuerca móvil.  
 Presión máxima de servicio: 6 bar.  
 Campo de temperatura: 5-110 °C.  
 Dotado de soportes de fijación.



Código	Distancia entre centros	Caudal máximo aconsejado m³/h		
550340	125 mm	9	1	-

NOVEDAD

550

doc. 01355

Colector para sistemas calefacción y aire acondicionado.

Para colectores serie 550 DN 32.  
 Cuerpo en acero. **Con aislamiento.**  
 Conexiones principales de 2" M.  
 Conexiones de salida de 2" H con tuerca móvil.  
 Presión máxima de servicio: 6 bar.  
 Campo de temperatura: 5-110 °C.



Código	Distancia entre centros	Caudal máximo aconsejado m³/h		
550305	125 mm	9	1	-

Esquemas de aplicación para colector serie 550 DN 32  
 Conexión principal desde la izquierda

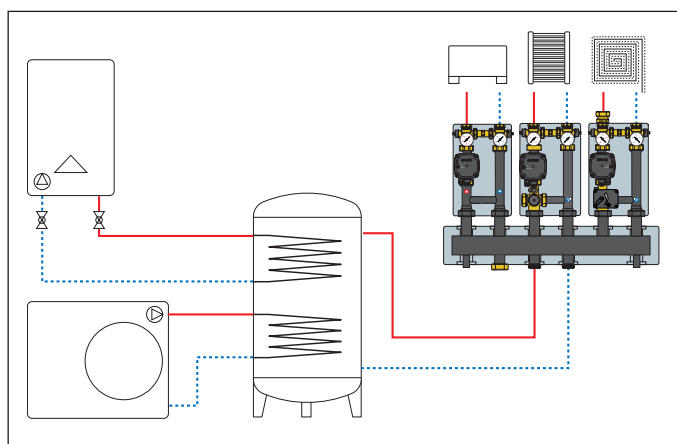

Conexión principal desde la derecha

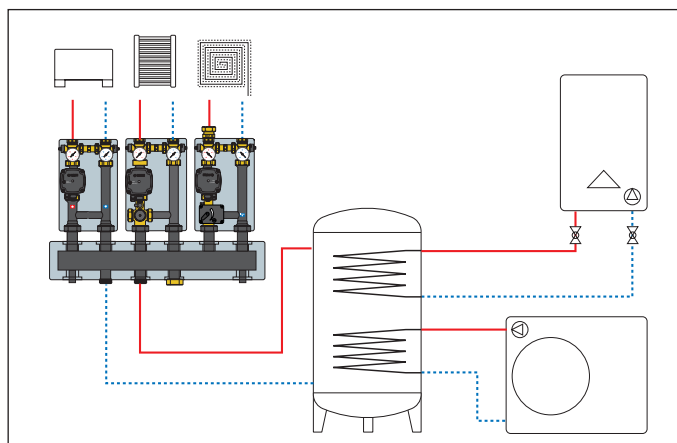

559

Par de tapones con junta para salidas no utilizadas.  
 Para serie 559 y 550 con distancia entre centros de 125 mm.



Código			
559001	1 1/2" M	1	-

559

Par de tapones con junta.  
 Para serie 559 y 550 con distancia entre centros de 125 mm.



Código			
559002	1 1/2" M x 1" M	1	-

**COLECTORES PARA CENTRAL TÉRMICA**

**550 2**

doc. 01261

Colector para instalaciones de calefacción y aire acondicionado. Cuerpo en acero. Conexiones principales de 1 1/4" M. Conexiones con salidas de 1 1/2" H con tuerca móvil.

Presión máxima de servicio: 10 bar.  
Campo de temperatura: 5-110 °C.



Código	Distancia entre centros		
550020	125 mm	1	-

**550 2+1**

doc. 01261

Colector para instalaciones de calefacción y aire acondicionado. Cuerpo en acero. Conexiones principales de 1 1/4" M. Conexiones con salidas de 1 1/2" H con tuerca móvil.

Presión máxima de servicio: 10 bar.  
Campo de temperatura: 5-110 °C.



Código	Distancia entre centros		
550021	125 mm	1	-

**550 3**

doc. 01261

Colector para instalaciones de calefacción y aire acondicionado. Cuerpo en acero. Conexiones principales de 1 1/2" M. Conexiones con salidas de 1 1/2" H con tuerca móvil. Presión máxima de servicio: 10 bar. Campo de temperatura: 5-110 °C.



Código	Distancia entre centros		
550030	125 mm	1	-

**550 3+1**

doc. 01261

Colector para instalaciones de calefacción y aire acondicionado. Cuerpo en acero. Conexiones principales de 1 1/2" M. Conexiones con salidas de 1 1/2" H con tuerca móvil. Presión máxima de servicio: 10 bar. Campo de temperatura: 5-110 °C.



Código	Distancia entre centros		
550031	125 mm	1	-

**550 4**

doc. 01261

Colector para instalaciones de calefacción y aire acondicionado. Cuerpo en acero. Conexiones principales de 1 1/2" M. Conexiones con salidas de 1 1/2" H con tuerca móvil. Presión máxima de servicio: 10 bar. Campo de temperatura: 5-110 °C.



Código	Distancia entre centros		
550040	125 mm	1	-

**559**



Par de conexiones con junta, para serie 559 y 550.



Código			
559002	1 1/2" M x 1" M	1	-





Aislamiento para colectores de central térmica de la serie 550. Para instalaciones de calefacción y aire acondicionado.

Código			
CBN550020	para colectores 2	1	-
CBN550021	para colectores 2+1	1	-
CBN550030	para colectores 3	1	-
CBN550031	para colectores 3+1	1	-
CBN550040	para colectores 4	1	-



Kit para conexión de los tubos del colector serie 550 al separador hidráulico serie 548.

Código			
550001	1 1/4" x 1 1/4"	1	-
550002	1 1/2" x 1 1/4"	1	-
550003	1 1/2" x 1 1/2"	1	-
550004	2" x 1 1/2"	1	-



GRUPOS DE DISTRIBUCIÓN DIRECTA



DN 25





**165**  **doc. 01237**  
 Grupos de distribución directa para instalaciones de calefacción. **Con aislamiento.**  
 Presión máxima de servicio: 10 bar.  
 Temperatura máxima de servicio: 100 °C.  
 Alimentación: 230 V - 50/60 Hz.  
 Conexión lado instalación: 1" H.  
 Conexión lado caldera: 1 1/2" M.  
**Distancia entre centros: 125 mm**



Reversibles der. - izq.



Código	Bomba	Caudal con cabeza de 4 mca		
165600A2L	UPM3S Auto 25-60	1,6 m³/h	1	-





**165**   **doc. 01377**  
 Grupo de regulación motorizado para sistemas de calefacción y climatización. **Con aislamiento.**  
 Presión máxima de servicio: 10 bar.  
 Temperatura máxima de servicio: 100 °C.  
 Alimentación: 230 V - 50/60 Hz.  
 Conexión lado instalación: 1" H.  
 Conexión lado caldera: 1 1/2" M.  
**Distancia entre centros: 125 mm**



Reversibles der. - izq.



Código	Bomba	Caudal con cabeza de 4 mca		
165640HE3	PARA 25/7	1,6 m³/h	1	-



**165**   **doc. 01398**  
 Grupo de regulación motorizado para sistemas de calefacción y climatización.  
 Presión máxima de servicio: 10 bar.  
 Temperatura máxima de servicio: 100 °C.  
 Alimentación: 230 V - 50/60 Hz.  
 Conexión lado instalación: 1" H.  
 Conexión lado caldera: 1 1/2" M.  
**Distancia entre centros: 125 mm**



Reversibles der. - izq.

Código	Bomba	Caudal con cabeza de 4 mca		
165640HE5	EVOSTA2 70/130	1,6 m³/h	1	-



DN 32





**165**  **doc. 01237**  
 Grupos de distribución directa para instalaciones de calefacción. **Con aislamiento.**  
 Presión máxima de servicio: 10 bar.  
 Temperatura máxima de servicio: 100 °C.  
 Alimentación: 230 V - 50/60 Hz.  
 Conexión lado instalación: 1 1/4" H.  
 Conexión lado caldera: 1 1/2" M.  
**Distancia entre centros: 125 mm**



Reversibles der. - izq.



Código	Bomba	Caudal con cabeza de 4 mca		
165601UPM	UPML 25-105	3,4 m³/h	1	-



**165**   **doc. 01377**  
 Grupo de regulación motorizado para sistemas de calefacción y climatización.  
 Presión máxima de servicio: 10 bar.  
 Campo de temperatura entrada primario: 5-100 °C.  
 Alimentación: 230 V - 50/60 Hz.  
 Conexión lado instalación: 1 1/4" H.  
 Conexión lado caldera: 1 1/2" M.  
**Distancia entre centros: 125 mm**



Reversibles der. - izq.

Código	Bomba	Caudal con cabeza de 4 mca		
165641HE4	PARA 25/9	2,7 m³/h	1	-

Para los grupos de distribución predispuestos a la medición de calor, consulte la Sección 12

GRUPOS DE REGULACIÓN TERMOSTÁTICA

DN 25



166

doc. 01238

Grupo de regulación termostática para instalaciones de calefacción. Con aislamiento. Presión máxima de servicio: 10 bar. Campo de temperatura entrada primario: 5-100 °C. Alimentación: 230 V - 50/60 Hz. Conexión lado instalación: 1" H. Conexión lado caldera: 1 1/2" M. **Distancia entre centros: 125 mm**



Reversibles der. - izq.

Código	Bomba	Regulación de temperatura	Caudal con cabeza de 4 mca		
166600A2L	UPM3S Auto 25-60	25-50 °C	1,4 m³/h	1	-
166605A2L	UPM3S Auto 25-60	40-70 °C	1,4 m³/h	1	-



166

doc. 01378

Grupo de regulación termostática para instalaciones de calefacción. Con aislamiento. Presión máxima de servicio: 10 bar. Campo de temperatura entrada primario: 5-100 °C. Alimentación: 230 V - 50/60 Hz. Conexión lado instalación: 1" H. Conexión lado caldera: 1 1/2" M. **Distancia entre centros: 125 mm utilizable con SEPCOLL.**



Reversibles der. - izq.

Código	Bomba	Regulación de temperatura	Caudal con cabeza de 4 mca		
166600HE3	PARA 25/7	25-50 °C	1,4 m³/h	1	-

NOVEDAD



166

doc. 01399

Grupo de regulación termostática para instalaciones de calefacción. Con aislamiento. Presión máxima de servicio: 10 bar. Campo de temperatura entrada primario: 5-100 °C. Alimentación: 230 V - 50/60 Hz. Conexión lado instalación: 1" H. Conexión lado caldera: 1 1/2" M. **Distancia entre centros: 125 mm**



Reversibles der. - izq.

Código	Bomba	Regulación de temperatura	Caudal con cabeza de 4 mca		
166600HE5	EVOSTA2 70/130	25-50 °C	1,4 m³/h	1	-

DN 32

NOVEDAD



166

doc. 01238

Grupo de regulación termostática para instalaciones de calefacción. Con aislamiento. Presión máxima de servicio: 10 bar. Campo de temperatura entrada primario: 5-100 °C. Alimentación: 230 V - 50/60 Hz. Conexión lado instalación: 1 1/4" H. Conexión lado caldera: 1 1/2" M. **Distancia entre centros: 125 mm**



Reversibles der. - izq.

Código	Bomba	Regulación de temperatura	Caudal con cabeza de 4 mca		
166601UPM	UPML 25-105	25-50 °C	2,4 m³/h	1	-

GRUPOS DE REGULACIÓN MOTORIZADOS

DN 25

167  doc. 01351





Grupo de regulación motorizado para sistemas de calefacción. Con aislamiento. Regulación con válvula de tres vías de sector y servomotor de tres puntos. Presión máxima de servicio: 10 bar. Temperatura máxima de servicio: 100 °C. Conexión lado instalación: 1" H. Conexión lado caldera: 1 1/2" M. Distancia entre centros: 125 mm



Reversibles der. - izq.



(\*) Servomotor con señal de control de 3 puntos

Alimentación: 230 V. Tiempo de maniobra: 150 s. (rot. 90°). Se puede emplear con reguladores cód. 161010 y serie 1520.

Código	Bomba	Caudal con cabeza de 4 mca		
167652HE1	UPM3S Auto 25-60	1,4 m³/h	1	-

(\*\*) Servomotor con señal de control 0(2)-10V

Alimentación: 24 V. Tiempo de maniobra: 75 s. (rot. 90°). Señal de feedback: 0-10 V. Se puede emplear con reguladores cód. 161010 (para la alimentación del servomotor utilice un transformador de 230 V / 24 V).

Código	Bomba	Caudal con cabeza de 4 mca		
167654HE1	UPM3S Auto 25-60	1,4 m³/h	1	-

167   doc. 01379





Grupo de regulación motorizado para sistemas de calefacción y climatización. Con aislamiento. Regulación con válvula de tres vías de sector y servomotor de tres puntos. Presión máxima de servicio: 10 bar. Campo de temperatura entrada primario: 5-100 C. Conexión lado instalación: 1" H. Conexión lado caldera: 1 1/2" M. Distancia entre centros: 125 mm



Reversibles der. - izq.



(\*) Servomotor con señal de control de 3 puntos

Alimentación: 230 V. Tiempo de maniobra: 150 s. (rot. 90°). Se puede emplear con reguladores cód. 161010 y serie 1520.

Código	Bomba	Caudal con cabeza de 4 mca		
167652HE3	PARA 25/7	1,4 m³/h	1	-

(\*\*) Servomotor con señal de control 0(2)-10V

Alimentación: 24 V. Tiempo de maniobra: 75 s. (rot. 90°). Señal de feedback: 0-10 V. Se puede emplear con reguladores cód. 161010 (para la alimentación del servomotor utilice un transformador de 230 V / 24 V).

Código	Bomba	Caudal con cabeza de 4 mca		
167654HE3	PARA 25/7	1,4 m³/h	1	-

DN 32

167   doc. 01351





Grupo de regulación motorizado para sistemas de calefacción. Con aislamiento. Regulación con válvula de tres vías de sector y servomotor de tres puntos. Presión máxima de servicio: 10 bar. Temperatura máxima de servicio: 100 °C. Conexión lado instalación: 1 1/4" H. Conexión lado caldera: 1 1/2" M. Distancia entre centros: 125 mm





Reversibles der. - izq.

Servomotor con señal de control de 3 puntos (\*)

Código	Bomba	Caudal con cabeza de 4 mca		
167662HE2	UPML 25-105	3,7 m³/h	1	-

Servomotor con señal de control 0(2)-10V (\*\*)

Código	Bomba	Caudal con cabeza de 4 mca		
167664HE2	UPML 25-105	3,7 m³/h	1	-

167    doc. 01379





Grupo de regulación motorizado para sistemas de calefacción y climatización. Con aislamiento. Regulación con válvula de tres vías de sector y servomotor de tres puntos. Presión máxima de servicio: 10 bar. Rango de temperatura del primario: 5-100 C. Conexión lado instalación: 1 1/4" H. Conexión lado caldera: 1 1/2" M. Distancia entre centros: 125 mm





Reversibles der. - izq.

Servomotor con señal de control de 3 puntos (\*)

Código	Bomba	Caudal con cabeza de 4 mca		
167662HE4	PARA 25/9	2,2 m³/h	1	-

Servomotor con señal de control 0(2)-10V (\*\*)

Código	Bomba	Caudal con cabeza de 4 mca		
167664HE4	PARA 25/9	2,2 m³/h	1	-

**RECAMBIOS Y ACCESORIOS PARA GRUPOS DE LAS SERIES 165 - 166 - 167**



**165**  
Kit separador hidráulico para grupos de las series 165, 166 y 167.

Código			
<b>165010</b>	1 1/2" F x 1" F	1	-



**165**  
Soporte de fijación en acero inoxidable para grupos de las series 165, 166 y 167. Sólo para instalación de calefacción.

Código			
<b>165001</b>		1	-



**519**  
By-pass diferencial para grupos de las series 165, 166 y 167. Presión máxima de servicio: 10 bar. Temperatura máxima de servicio: 100 °C.

Código	Campo de calibración m c.a.		
<b>519006</b>	1-6	1	-



**165**  
Kit termostato de seguridad para grupos de las series 165, 166 y 167. Grado de protección: IP 65. Rosca M4.

Código		Calibración		
<b>165004</b>	Termostato de seguridad máx.	55 °C ± 3	1	-
<b>165007</b>	Termostato de seguridad mín.	10 °C ± 3	1	-



**165**  
Par de adaptadores excéntricos para grupos de las series 165, 166 y 167. Intereje: 105-145 mm.

Código			
<b>165006</b>	1 1/2" F x 1" F	1	-



**165**  
Extensión portasensores para grupos de las series 165, 166 y 167. Conexiones laterales: M4 H x M4 H x 1/8" H x 1/4" H.

Código			
<b>165003</b>	1" M x 1" F	1	-



**165**  
Enlace hembra con tuerca y junta para grupos de las series 165, 166 y 167.

Código			
<b>165002</b>	1 1/2" F x 1" F	1	-



RECAMBIOS PARA GRUPOS SERIES 165 - 166 - 167



Recambio bomba UPM3S Auto 25-60.  
Con cable de alimentación.



Código			
<b>F0001252</b>	UPM3S Auto 25-60 Bomba	1	-



Recambio bomba UPML 25-105.  
Con cable de alimentación.



Código			
<b>F19486</b>	UPML 25-105 Bomba	1	-



Recambio bomba PARA 25/7.  
Con cable de alimentación.



Código			
<b>F19441</b>	PARA 25/7 Bomba	1	-

NOVEDAD



Recambio bomba PARA 25/9.  
Con cable de alimentación.



Código			
<b>F0001584</b>	PARA 25/9 Bomba	1	-

NOVEDAD



Recambio bomba EVOSTA2 70/130.  
Con cable de alimentación.



Código			
<b>F0002041</b>	EVOSTA2 70/130 bomba	1	-



166

Válvula mezcladora termostática.  
Presión máxima de servicio: 10 bar.  
Conexiones:  
1 1/2" M x 1 1/4" M x 1 1/2" H con tuerca.

Código	Temperatura de calibración	Kv (m³/h)		
<b>166001</b>	25-50 °C	4,1	1	-
<b>166005</b>	40-70 °C	4,1	1	-



Válvula mezcladora de tres vías, roscada, sector.  
Para grupos de la serie 167.  
Cuerpo de latón.  
PN 10.  
Presión máxima de servicio: 10 bar.  
 $\Delta p$  max: 1 bar.  
Campo de temperatura: 5-110 °C.

Código	Kv (m³/h)	Utilización		
<b>F0001334</b>	6,3	16765.HE1/HE3	1	-
<b>F0001335</b>	10,0	16766.HE2/HE4	1	-

6370

doc. 01353



Actuador para unidad serie 167.  
Alimentación: **230 V** - 50 Hz ou 24 V.  
Señal de comando: 3 puntos ou 0-10 V.  
Potencia absorbida: 3 VA (Código 637042)  
2 W (Código 637044).  
Grado de protección: IP 44.  
Rotación 90°.  
Tiempo de maniobra: 150 s (Código 637044 - 75 s).  
Campo de temperatura ambiente: 0-55 °C.  
Campo de temperatura de almacenamiento: -10-70 °C.  
Longitud del cable de alimentación: 1,5 m.



Código	Tensión V	señal de control	Par de arranque dinámico (N·m)		
<b>637042</b>	230	3 puntos	5	1	-
<b>637044</b>	24	0-10 V	5	1	-

NOVEDAD



Vainas de recambio para la serie 167.

Código			
<b>F0001592</b>			

**REGULADORES**

**161**



Regulador digital con sinóptico funcional para calefacción y refrigeración completo con sonda de ida de inmersión con porta sonda y sonda de retorno Pt1000 Ø 6 mm. Sonda climática opcional.  
 Campo de temperatura de regulación: 5-95 °C.  
 Alimentación: 230 V - 50/60 Hz.  
 Grado de protección: IP 20 / EN 60529.  
 Longitud del cable de las sondas: 1,5 m.



Código

**161010**

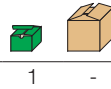

1

-



**161**

Sonda climática externa.

Código

**161002**

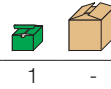

1

-



**161**

Presóstato completo de cable para cableado.  
 Campo de funcionamiento: 0,5-10 bar.  
 Temperatura máxima de servicio: 100°C.  
 Longitud del cable: 1 m.

Código

**161003**

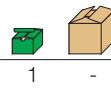

1

-



**161**

Detector del punto de rocío.  
 Campo de funcionamiento: 30-100 UR %.

Código

**161004**

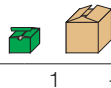

1

-

**161**



Regulador remoto.

Funciones:  
 - traslación de la curva de regulación, de +15 K a -15 K,  
 - máxima temperatura,  
 - posición OFF.

Código

**161005**



1

-

Accesorios para regulador digital código 161010.

Código

**161012** sonda de contacto para tubo Pt1000 Ø 6 mm, L cable 2,5 m

**161013** vaina de inmersión para Pt1000 1/2" M, 60 mm

**161014** vaina de inmersión para Pt1000 1/2" M, 100 mm

**161015** sonda Pt1000 Ø 6 mm - L 20 mm, L cable 1,5 m

**161006** sonda Pt1000 Ø 6 mm - L 45 mm, L cable 2,5 m

**1520**



Regulador climático con sondas de ida de contacto y sonda exterior.  
 Campo de regulación: 20-90 °C.  
 Alimentación: 230 V - 50/60 Hz.  
 Grado de protección: IP 40.



Código

**152001** a 1 canal

**152002** a 2 canales

**152003** a 3 canales



1

-

1

-

1

-

**1520**



Regulador climático para calefacción y refrigeración con sondas de ida, de exterior y de limite humedad relativa.  
 Alimentación: 230 V - 50/60 Hz.  
 Potencia absorbida: 5,5 VA  
 Grado de protección: IP 40.



Código

**152021** 1 canal



1



-

**FILTRO PARA SISTEMAS DE CALEFACCIÓN Y AGUA SANITARIA**



**577**

Filtro oblicuo.  
Cuerpo en bronce,  
1/2"-2": PN 16,  
2 1/2"-3": PN 10.  
Conexiones hembra - hembra.  
Campo de temperatura: -20-110 °C.  
Porcentaje máximo de glicol: 30 %.  
Filtro en chapa extendida en acero inoxidable.

Código	Luz pasaje filtro Ø (mm)	Kv (m³/h)		
577004	1/2"	0,40	2,5	1 -
577005	3/4"	0,40	3,9	1 -
577006	1"	0,40	7	1 -
577007	1 1/4"	0,47	16	1 -
577008	1 1/2"	0,47	24	1 -
577009	2"	0,53	35	1 -
577020	2 1/2"	0,53	57	1 -
577030	3"	0,53	73	1 -



Consultar otros filtros para agua sanitaria en la pagina 226

**FILTRO PARA SISTEMAS DE CALEFACCIÓN**

**579**

Filtro oblicuo para instalaciones de calefacción.  
Cuerpo en fundición gris,  
revestimiento epoxi azul.  
Presión máxima de servicio: 16 bar.  
Campo de temperatura: -10-100 °C.  
Porcentaje máximo de glicol: 50 %.  
Conexiones embridadas PN 16.  
Acoplamiento con contrabrida EN 1092-1.  
Cesto en acero inoxidable AISI 304.



Código	Luz pasaje filtro Ø (mm)	Kv (m³/h)		
579051	DN 50	1	28	1 -
579061	DN 65	1	37,2	1 -
579081	DN 80	1	62,2	1 -
579101	DN 100	1,6	149	1 -
579121	DN 125	1,6	320	1 -
579151	DN 150	1,6 *	367	1 -
579201*	DN 200	1,6 *	652	1 -
579251*	DN 250	2* *	844	1 -

\* Red de refuerzo romboidal



## COMPONENTES PARA INSTALACIONES CON BOMBA DE CALOR

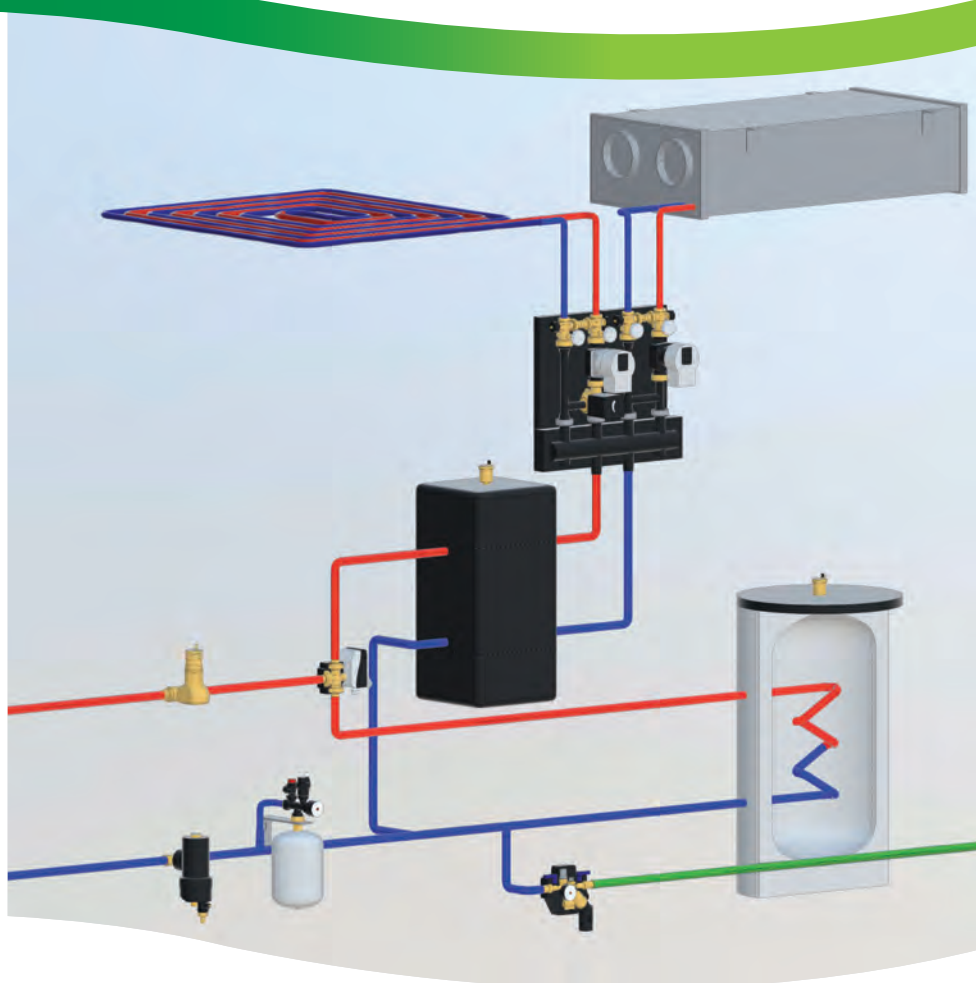
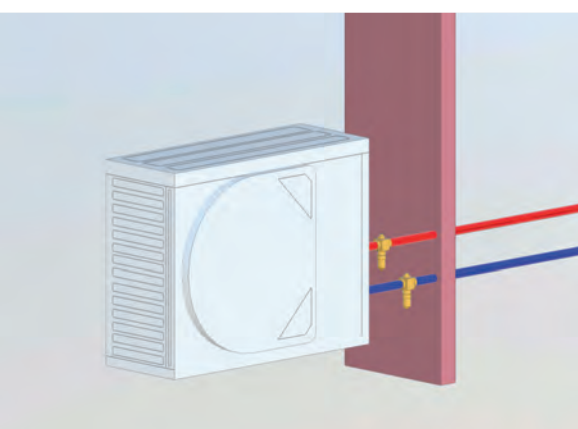
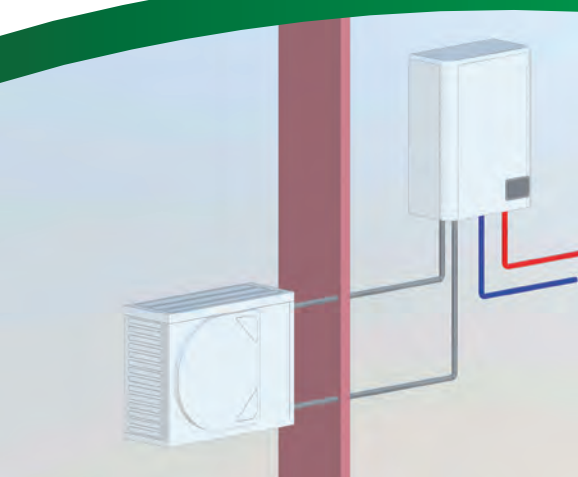

**BIM**  
bim.caleffi.com

**Valvula antihielo**

**Valvula antihielo con sensor de aire**

**Valvulas de esfera desviadoras de tres vias motorizadas**

**Filtro desfangador magnetico autolimpiante semiautomatico CALEFFI XF**

**Separador de aire**

**Separador de aire-desfangador con iman**

**Dispositivo multifuncion con desfangador y filtro**

**Valvula de by-pass diferencial**

**Valvula de equilibrado con caudalimetro**

**Colector de porta-instrumentos en material compuesto**

**Depósito de inercia para sistemas de bomba de calor**

**Grupos de carga automatico**



Bomba de calor con unidad externa e interna.

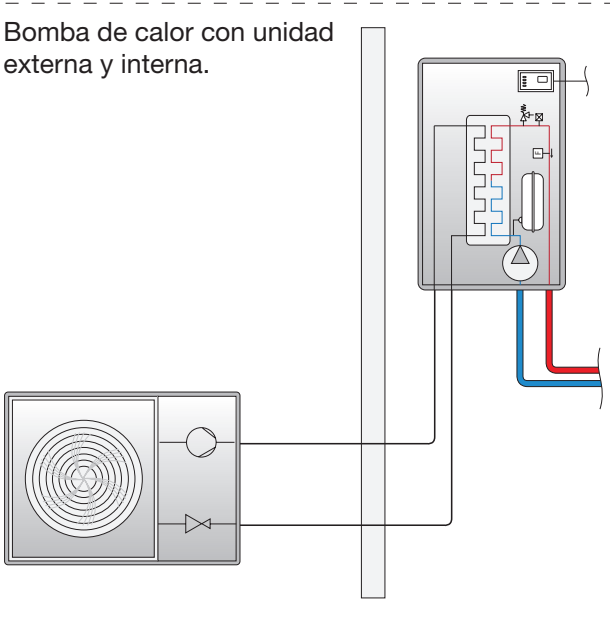



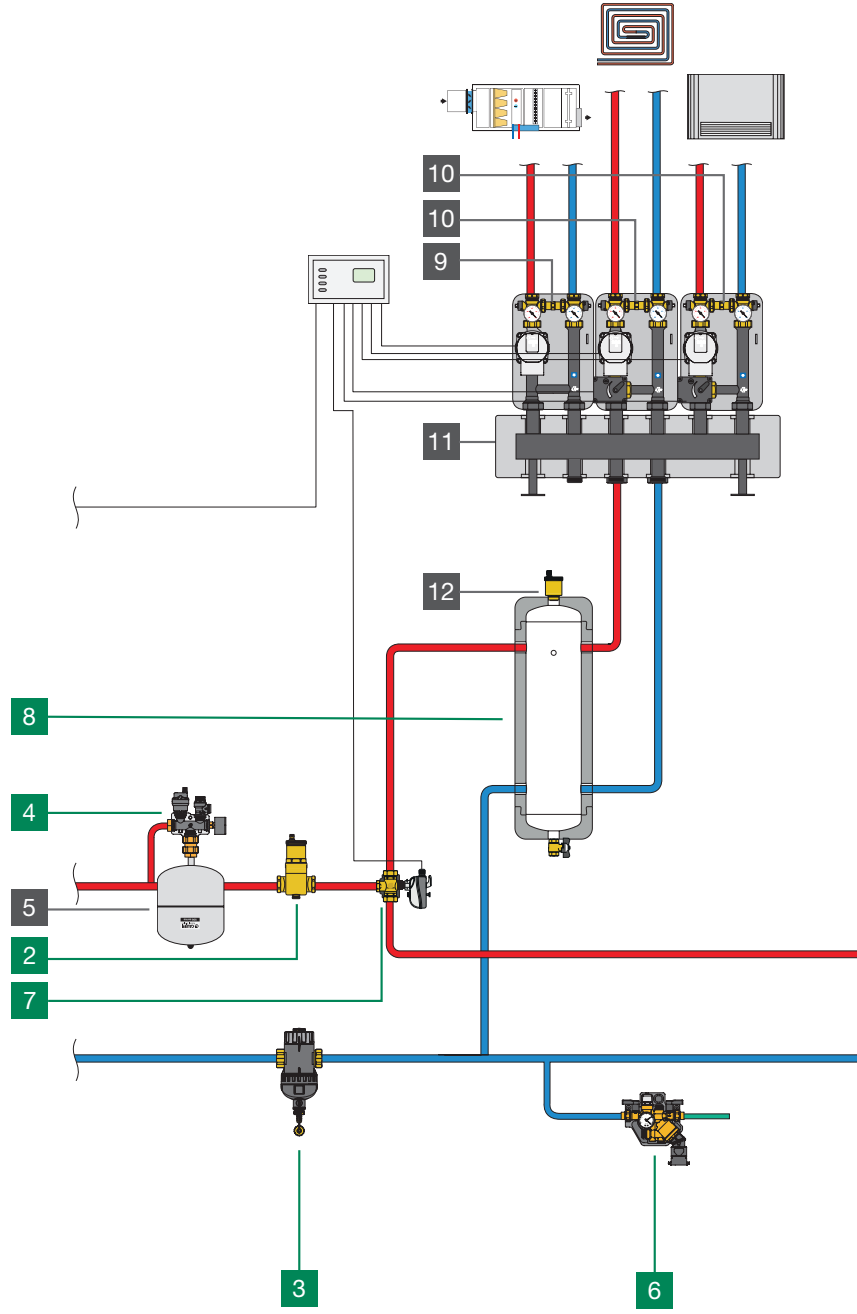
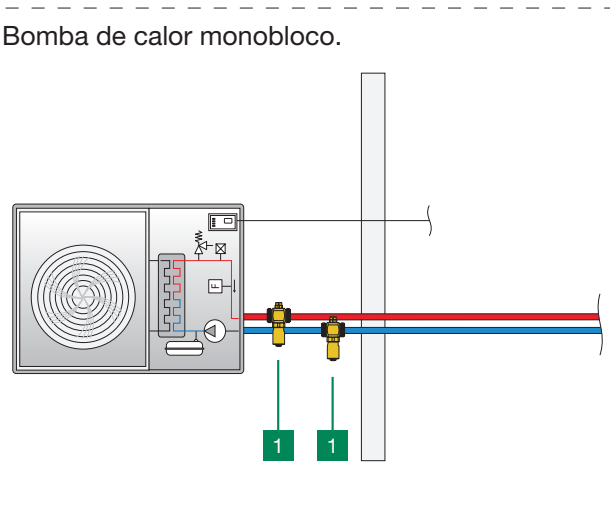

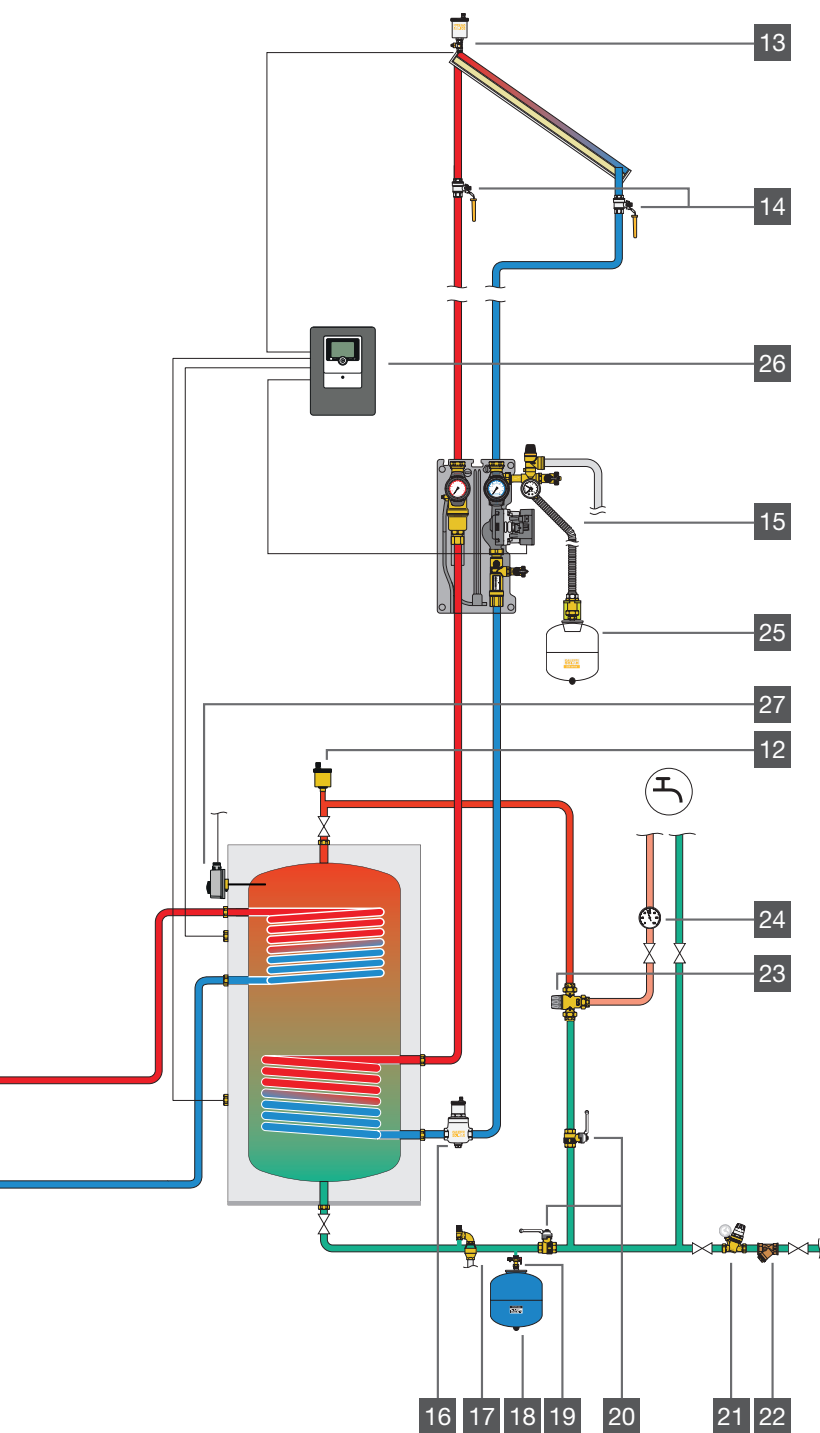





Bomba de calor monobloco.

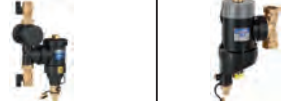



- 1 Serie 108 Válvula antihielo
- 2 Serie 551 DISCAL® Separador de aire
- 3 Serie 577 CALEFFI XF Filtro desfangador magnético autolimpiante semiautomático
- 4 Serie 305 Colector porta-instrumentos en material compuesto
- 5 Serie 556 Vaso de expansión soldado para instalaciones de calefacción
- 6 Serie 580 Grupo compacto de carga automático certificado según norma EN 1717 con desconector tipo BA, válvulas de corte, filtro, tomas de presión para verificación del desconector, reductor de presión
- 7 Serie 638 Válvula motorizada de esfera, de tres vías
- 8 Series 5485 Deposito de inercia para sistemas con bomba de calor
- 9 Serie 165 Grupos de distribución directa
- 10 Serie 167 Grupo de regulación motorizado
- 11 Serie 550 Colector para sistemas de calefacción
- 12 Serie 5020 Válvula automática de purga de aire MINICAL®
- 13 Serie 250 Válvula automática de purga de aire para instalaciones solares.
- 14 Serie 240 Válvula de esfera para instalaciones solares
- 15 Serie 279 Grupo de circulación para instalaciones solares
- 16 Serie 251 Separador de aire para instalaciones solares
- 17 Serie 531 Válvula de seguridad para instalaciones hidrosanitarias
- 18 Serie 568 Vaso de expansión soldado para instalaciones sanitarias
- 19 Serie 5580 Válvula de esfera para corte de vasos de expansión con grifo de descarga
- 20 Serie 3230 Válvula de esfera con retención
- 21 Serie 5350 Reductor de presión
- 22 Serie 577 Filtro oblicuo
- 23 Serie 5231 Mezclador termostático regulable
- 24 Serie 688 Termómetro
- 25 Serie 259 Vaso de expansión para circuito primario de instalaciones solares
- 26 Serie 278 DeltaSol® SLL digital regulator
- 27 Serie 622 Termostato de inmersión, ajustable

Caleffi S.p.A. declina cualquier responsabilidad derivada del uso indebido de los datos proporcionados en este documento. Este documento no debe considerarse como un reemplazo del diseño técnico de calefacción.

Potencia nominal		[kW]	3	4	5	6	7	8
Caudal max [ΔT = 5 °C] 		[l/h]	516	688	860	1032	1204	1376
Diámetro nominal tubería			3/4"	3/4"	1"	1"	1"	1"
<b>1</b>		n° 2 x 108601 / n° 2 x 108611						
<b>2</b>		551705 / 551005	551706 / 551006					
<b>3</b>		545375 / 577500	545376 / 577600					545377 577600
<b>4</b>		305663 / 305503						
<b>6</b>		580011/010						
<b>7</b>		644562/ 66						
<b>8</b>		548520	548525					
<b>11</b>		550220						
<b>11</b>		550230						
<b>12</b>		550205						

9	10	11	12	14	16	18	22	25
1548	1720	1892	2064	2408	2752	3096	3784	4300
1 1/4"	1 1/4"	1 1/4"	1 1/4"	1 1/4"	1 1/4"	1 1/2"	1 1/2"	1 1/2"
n° 2 x 108701 / n° 2 x 108711						n° 2 x 108801 / n° 2 x 108711		
551706 / 551006				551007			551008	
545377 / 577700				577700		577800		
305663 / 305503								
580011								
638373						638383		
548530				548550				
550220							550320	
550230							550330	
550205							550305	

## PROTECCIÓN ANTIHIELO

### 108 iStop®

doc. 01376



Válvula antihielo. Cuerpo en latón.  
 Presión máxima de servicio: 10 bar.  
 Campo de temperatura de servicio: 0–65 °C.  
 Campo de temperatura ambiente: -30–60 °C.  
 Temperatura de apertura: 3 °C.  
 Temperatura de cierre: 4 °C.

#### Conexiones roscadas

Código	Conexión		
108601	1"	1	25
108701	1 1/4"	1	20
108801	1 1/2"	1	20

#### Conexiones de compresión

Código			
108301	Ø 28	1	20

#### Función

La válvula antihielo permite descargar el fluido del circuito cuando su temperatura alcanza un valor medio de 3 °C.

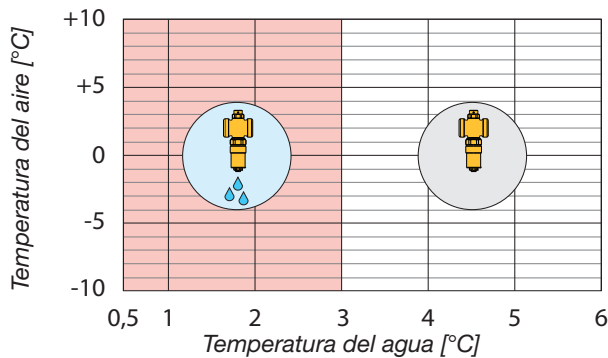

Esquema de aplicación de la válvula antihielo serie 108

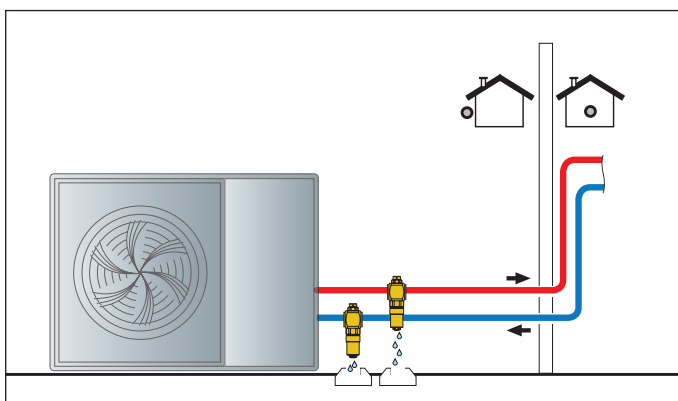

## VÁLVULA ANTIHIELO CON SENSOR DE AIRE

### 108 iStop®

doc. 01376



Válvula antihielo con sensor de aire.  
 Cuerpo en latón.  
 Presión máxima de servicio: 10 bar.  
 Campo de temperatura de servicio: 0–65 °C.  
 Campo de temperatura ambiente: -30–60 °C.

Función antihielo (sensor de agua).  
 Temperatura de apertura: 3 °C.  
 Temperatura de cierre: 4 °C.

Habilitación de la función antihielo con temperatura del aire exterior < 5 °C.

PATENT PENDING.

Código	Conexión		
108611	1"	1	25
108711	1 1/4"	1	20

#### Función

La válvula antihielo serie 108 permite descargar el fluido del circuito cuando su temperatura alcanza un valor de 3 °C. Cuando la temperatura exterior es superior a 5 °C, el sensor de temperatura del aire deshabilita la intervención de la válvula antihielo. De esta manera, se evita la intervención de la válvula durante el funcionamiento en modo refrigeración en verano.

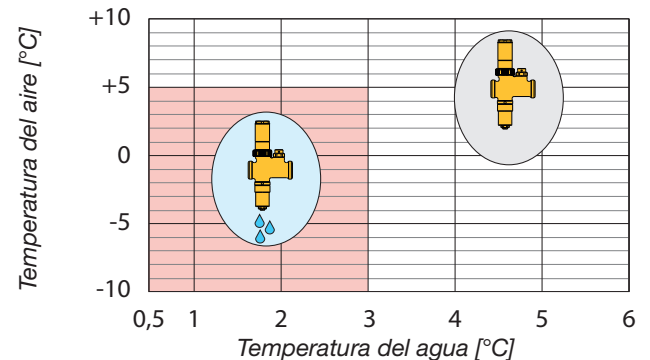

Esquema de aplicación de la válvula antihielo serie 108

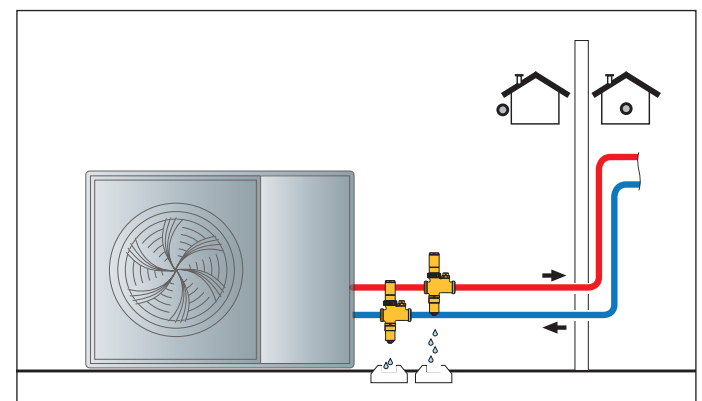



VÁLVULAS DESVIADORAS DE ESFERA MOTORIZADAS



**6445** **NOVEDAD**

doc. 01392

Válvula motorizada de esfera, de tres vías con kit de aislamiento **para calefacción y climatización.**

Con microinterruptor auxiliar.

Alimentación: 230 V (AC).

Presión máxima de servicio: 10 bar.

$\Delta p$  max: 10 bar.

Campo de temperatura de servicio: -5-110 °C.

Campo de temperatura ambiente: 0-55 °C.

Potencia absorbida: - 644562: 4 VA

- 644566: 8 VA

Capacidad de los contactos del microinterruptor auxiliar: 0,8 A (230 V).

Grado de protección: IP 44

**Rotación 90°.**



**638** **NOVEDAD**

doc. 01196

Válvula motorizada de esfera, de tres vías con kit de aislamiento **para calefacción y climatización.**

Alimentación: 230 V (AC).

Presión máxima de servicio: 16 bar.

$\Delta p$  max: 10 bar.

Campo de temperatura de servicio: -5-110 °C.

Campo de temperatura ambiente: 0-55 °C.

**Con microinterruptor auxiliar.**

Potencia absorbida: 6 VA.

Capacidad de los contactos del microinterruptor auxiliar: 6 (2) A - 230 V (AC).

Grado de protección: IP 65

Tiempo de maniobra: 50 s (**Rotación 90°**).



Código	Tiempo de maniobra	Tensión V	Kv (m <sup>3</sup> /h)		
<b>644562</b>	1"	40 s	230	9	1 -
<b>644566</b>	1"	10 s	230	9	1 -

Código	Tiempo de maniobra	Tensión V	Kv (m <sup>3</sup> /h)		
<b>638373</b>	1 1/4"	50 s	230	24,7	1 -
<b>638383</b>	1 1/2"	50 s	230	47	1 -

**6440**

doc. 01131



Motor de recambio con mando de tres contactos para válvulas de esfera motorizadas de la serie 6443.

Alimentación: 230 V (AC)



Código	Tiempo de maniobra	Tensión V		
<b>644002</b>	40 s	230	1	10
<b>644012</b>	10 s	230	1	10

Esquema de funcionamiento de las válvulas de la serie 638 - perforación en "T"



Diagrama electrico para válvulas de la serie 6445 con control de 3 contactos



Motores de recambio para válvulas motorizadas de esfera de dos y de tres vías con perforación en "T" de la serie 638. Rotación 90°.

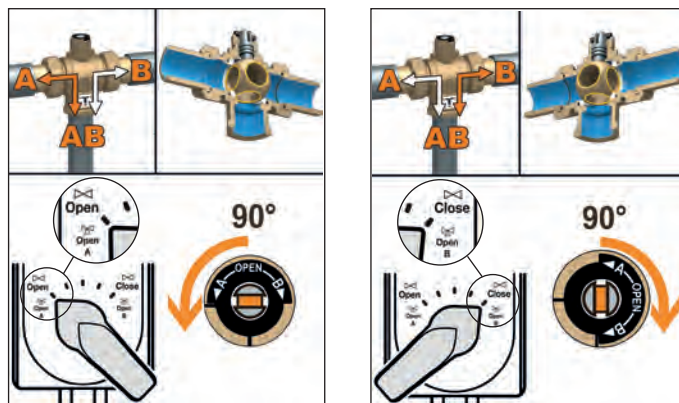
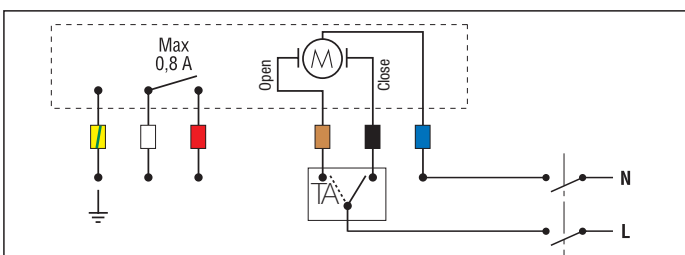

Código	Tensión V		
<b>638012</b>	230	1	-



Kit de aislamiento para el uso en sistemas de calefacción y aire acondicionado. Campo de temperatura fluido: -10-110 °C. Para válvulas motorizadas de esfera de tres vías de la serie 638.

Código	Conexión		
<b>CBN638173</b>	1 1/4"	1	-
<b>CBN638183</b>	1 1/2"	1	-

FILTRO DESFANGADOR MAGNÉTICO AUTOLIMPIANTE SEMIAUTOMÁTICO

**577  
CALEFFI XF**

doc. 01391

NOVEDAD



Filtro desfangador magnético autolimpiante semiautomático. Cuerpo de tecnopolímero. **Conexión roscadas hembra. Orientable para instalaciones horizontales o verticales.** Grifo de drenaje con conexión de manguera.

Presión máxima de servicio: 3 bar. Campo de temperatura: 0-90 °C. Malla del filtro = 0,16 mm.



**577  
CALEFFI XF**

doc. 01391



Filtro desfangador magnético autolimpiante semiautomático **con bypass.** Cuerpo de tecnopolímero. **Conexión roscadas hembra. Orientable para instalaciones horizontales o verticales.** Grifo de drenaje con conexión de manguera.

Presión máxima de servicio: 3 bar. Campo de temperatura: 0-90 °C. Malla del filtro = 0,16 mm.



**Conexiones roscadas**

Código			
<b>577500</b>	3/4"	1	-
<b>577600</b>	1"	1	-
<b>577700</b>	1 1/4"	1	-

**Conexiones a compresión**

Código			
<b>577200</b>	Ø 22	1	-
<b>577300</b>	Ø 28	1	-



Aislamiento para filtro desfangador magnético autolimpiante semiautomático.

Código			
<b>CBN577500</b>	577500/600/700/200/300	1	-
<b>CBN577800</b>	577800/900	1	-

**Limpieza de la malla del filtro**

Limpier el filtro CALEFFI XF con el circulador parado. No es necesario desmontar el componente porque contiene un mecanismo con cepillos para limpiar la malla filtrante.

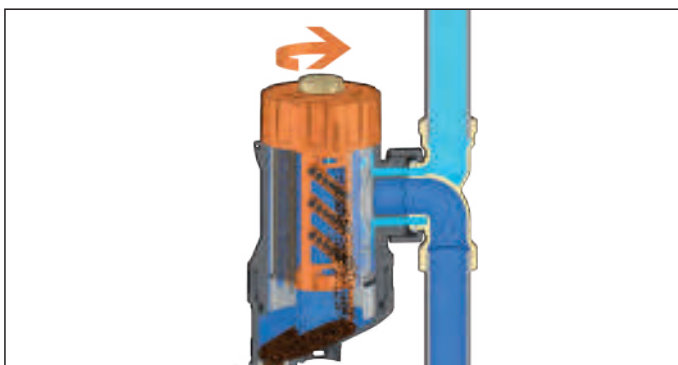

Código			
<b>577800</b>	1 1/2"	1	-
<b>577900</b>	2"	1	-

**By-pass ajustable**

Los tamaños DN 40 (cód. 577800, 1 1/2") y DN 50 (cód. 577900, 2") están equipados con un by-pass que permite limitar hasta un 50% el caudal que pasa por el aparato, aumentando así el valor Kv. Recomendamos una filtración del 100 % durante el llenado y durante las primeras semanas de funcionamiento del sistema. Luego, durante la fase de "mantenimiento", el dispositivo se puede configurar para que funcione como un by-pass para lograr un Kv más alto.

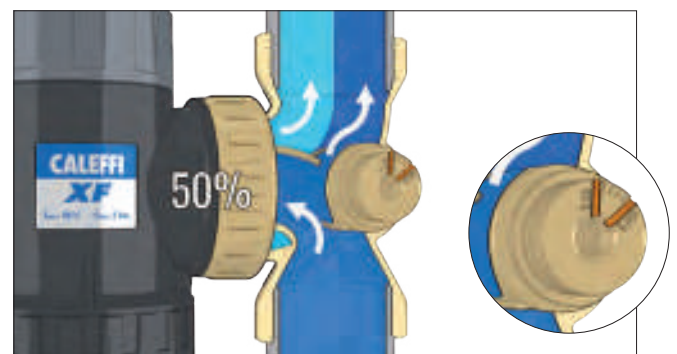
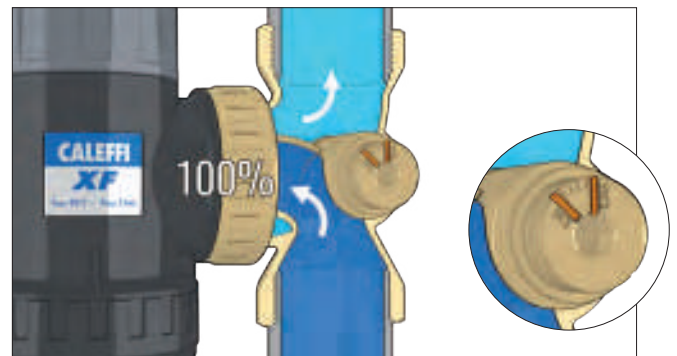

## DISPOSITIVO MULTIFUNCIÓN CON DESFANGADOR Y FILTRO



### 5453 DIRTMAG<sup>PLUS</sup>

doc. 01258

Dispositivo multifunción con desfangador y filtro. Específico para limpiar a fondo el circuito hidráulico y proteger el generador y los componentes.

Cuerpo en tecnopolímero. Desfangador con elemento interno en tecnopolímero con imán.

Dos filtros inspeccionables con malla de acero: 1 de primer pasaje (color azul) ya instalado, 1 de mantenimiento (color gris) incluido en el kit. Válvulas de corte con tuerca, cuerpo en latón.

**Conexiones hembra, Ø 22 y Ø 28 mm con conexiones de compresión.**

Orientable para instalaciones horizontales, verticales o a 45°.

Conexiones roscadas hembra.

Grifo de descarga con portamanguera.

Presión máxima de servicio: 3 bar.

Campo de temperatura: 0–90 °C.

PCT  
INTERNATIONAL  
APPLICATION  
PENDING

#### Conexiones roscadas

Código			
545375	3/4"	1	5
545376	1"	1	5
545377	1 1/4"	1	5

#### Conexiones a compresión

Código			
545372	Ø 22	1	5
545373	Ø 28	1	5

## SEPARADOR DE AIRE-DESFANGADOR CON IMÁN



### 5464 <sup>NOVEDAD</sup> DISCAL<sup>DIRTMAG</sup>

Separador de aire-desfangador **con imán**.

Cuerpo de tecnopolímero.

**Conexión roscadas hembra.**

**Orientable para instalaciones horizontales o verticales.**

**Con tapon higroscopico de seguridad.**

Grifo de descarga con portamanguera.

Presión máxima de servicio: 3 bar.

Campo de temperatura ambiente: 0–90 °C.

PCT  
INTERNATIONAL  
APPLICATION  
PENDING

#### Conexiones roscadas

Código			
546405	3/4" F	1	5
546406	1" F	1	5

#### Conexiones a compresión

Código			
546402	Ø 22	1	5
546403	Ø 28	1	5

#### Problemas causados por impurezas contenidas en los circuitos hidráulicos

Los diversos componentes que componen un sistema de climatización están expuestos a la acción de desgaste de las impurezas que contiene. Si no se eliminan las impurezas presentes en el fluido caloportador, pueden comprometer el funcionamiento de aparatos o componentes como generadores o intercambiadores de calor, especialmente durante la puesta en marcha del sistema, ya en el primer paso. Este último problema no debe subestimarse ya que los fabricantes de generadores a menudo invalidan las condiciones de garantía si su producto no está adecuadamente protegido con un filtro, desde el momento de la puesta en marcha en adelante.

## SEPARADOR DE AIRE



### 551 DISCAL

Separador de aire para tubería vertical. Cuerpo en latón.

**Conexiones hembra, macho, Ø 22 y Ø 28 mm con conexiones de compresión.**

**Orientable para instalaciones horizontales o verticales.**

Presión máxima de servicio: 10 bar.

Presión máxima de descarga: 10 bar.

Campo de temperatura: 0–110 °C.

#### Conexiones roscadas

Código			
551705	3/4" F	1	5
551706	1" F	1	5
551716	1" M	1	5

#### Conexiones a compresión

Código			
551702	Ø 22	1	5
551703	Ø 28	1	5

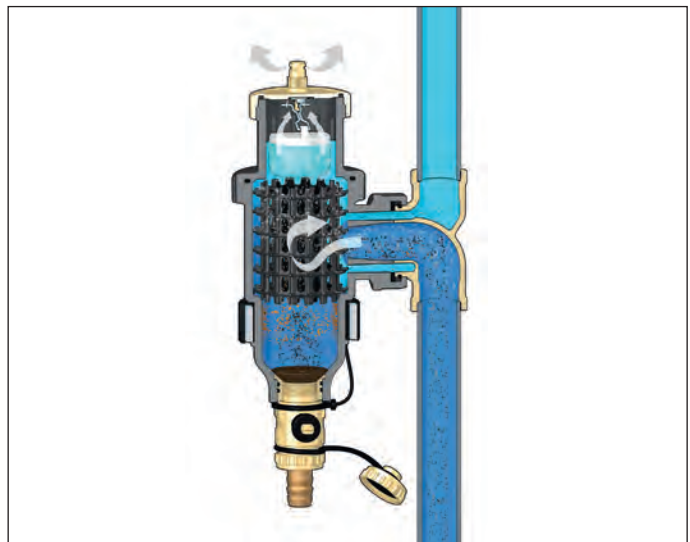

VÁLVULA DE BY-PASS DIFERENCIAL



519

doc. 01007

Válvula de by-pass diferencial regulable con escala graduada. Presión máxima de servicio: 10 bar. Campo de temperatura: 0-110 °C. Porcentaje máximo de glicol: 30 %.



Conexiones roscadas

Código	Campo de calibración m.c.a.			
519500	3/4"	1-6	1	50
519504	3/4"	10-40	1	50
519700	1 1/4"	1-6	1	10
519703	1 1/4"	5-25	1	10

Conexiones a compresión

Código	Campo de calibración m.c.a.			
519002	Ø 22	1-6	1	50

Diagrama de aplicación de la válvula de by-pass diferencial serie 519

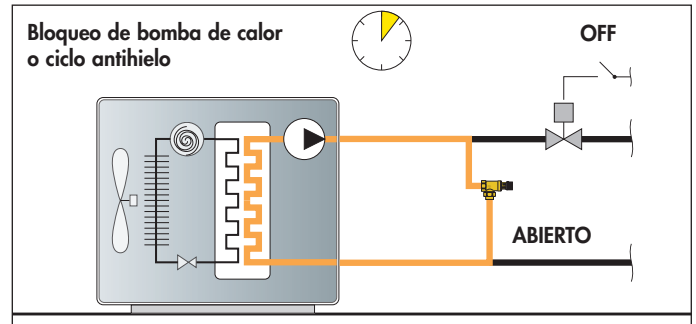
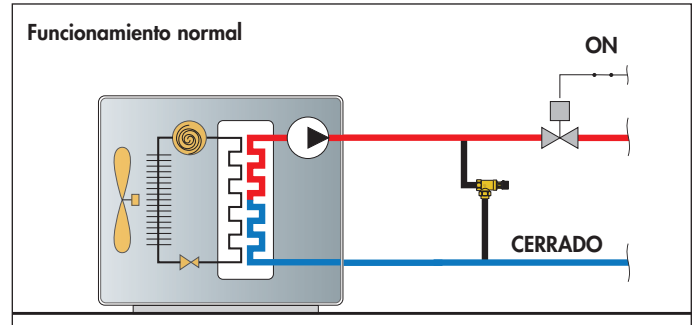

NOVEDAD

519

doc. 01007

Válvula de by-pass diferencial regulable con escala graduada. Presión máxima de servicio: 10 bar. Campo de temperatura: 0-110 °C. Porcentaje máximo de glicol: 30 %.

Código	Campo de calibración m.c.a.			
519015	3/4"	1-6	1	25



NOVEDAD

518

doc. 01410

Válvula de by-pass diferencial regulable con escala graduada. Presión máxima de servicio: 10 bar. Campo de temperatura: 0-100 °C. Porcentaje máximo de glicol: 30 %.

Código	Campo de calibración m.c.a.			
518500	3/4"	1-6	1	50

Conexiones a compresión

Código	Campo de calibración m.c.a.			
518002	Ø 22	1-6	1	50

VÁLVULA DE EQUILIBRADO CON CAUDALÍMETRO

132

doc. 01149

Válvula de equilibrado con caudalímetro. Lectura directa del caudal. Cuerpo de la válvula y caudalímetro de latón. Válvula de esfera para regulación del caudal. Caudalímetro de escala graduada con indicador de caudal de movimiento magnético.



Con aislamiento.

Presión máxima de servicio: 10 bar. Campo de temperatura: -10-110 °C. Porcentaje máximo de glicol: 50 %. PATENT PENDING.



Código	Campo de caudal (l/min)			
132512	3/4"	5-13	1	5
132522	3/4"	7-28	1	5
132602	1"	10-40	1	5
132702	1 1/4"	20-70	1	5
132802	1 1/2"	30-120	1	5

Diagrama de aplicación

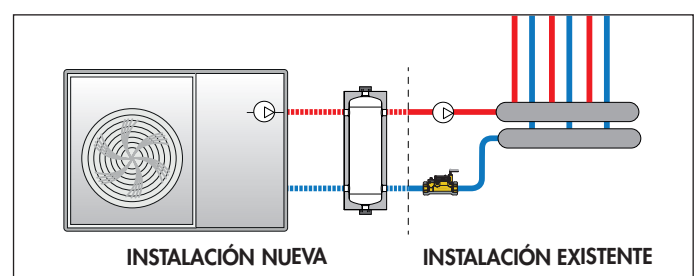



COLECTOR DE PORTA-INSTRUMENTOS EN MATERIAL COMPUESTO



305

Colector porta-instrumentos en tecnopolímero para instalaciones de calefacción. Dotado de válvula de purga de aire y válvula de seguridad en tecnopolímero, y manómetro.

**Con aislamiento.**

Campo de temperatura: 5-90 °C. Hasta 50 kW.

Código

305663 1" 3 bar TÜV

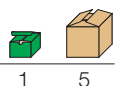

1 5

Diagramas de aplicación del colector porta-instrumentos serie 305

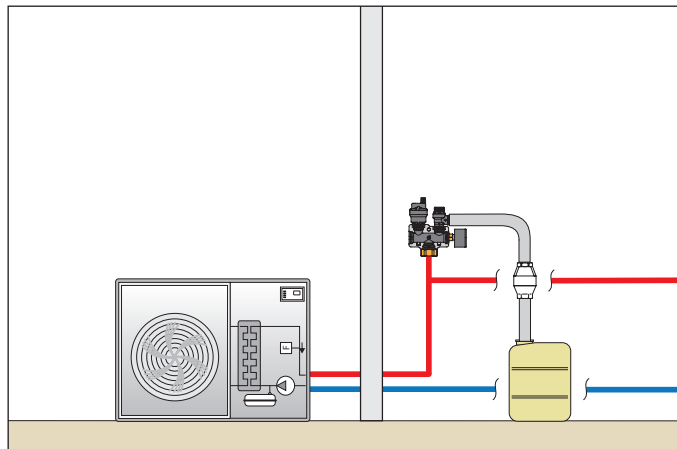

305

Colector porta-instrumentos en tecnopolímero para instalaciones de calefacción. Dotado de válvula de purga de aire, válvula de seguridad y manómetro.

**Con aislamiento.**

Campo de temperatura: 5-90 °C. Hasta 50 kW.

Código

305572 3/4" 2,5 bar TÜV

305671 1" 1,8 bar

305673 1" 3 bar NF

305674 1" 4 bar sin aislamiento



1 5  
1 5  
1 5  
1 5

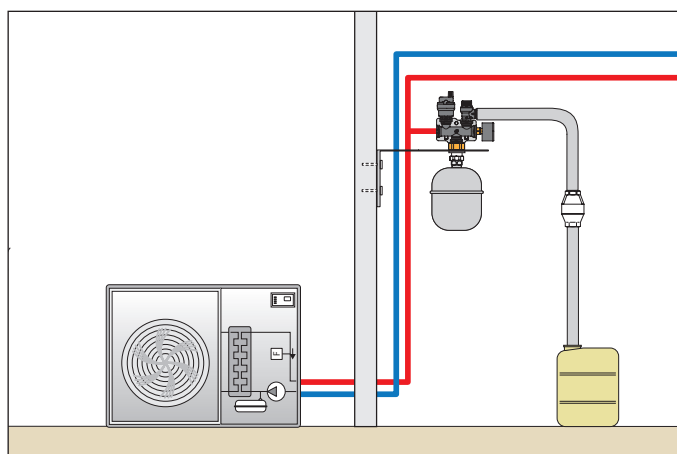

305

Kit colector porta-instrumentos en tecnopolímero para instalaciones de calefacción. Dotado de válvula de purga de aire y válvula de seguridad en tecnopolímero, manómetro, grifo automático de corte para vasos de expansión y soportes de fijación.

**Con aislamiento.**

Campo de temperatura: 5-90 °C. Hasta 50 kW.



Código

305503 3/4" 3 bar TÜV



1 10



DEPÓSITO DE INERCIA-SEPARADOR HIDRÁULICO PARA BOMBA DE CALOR

5485

doc. 01406

NOVEDAD

Depósito de inercia-separador hidráulico mural para bomba de calor. En acero inoxidable AISI 304.

Con aislamiento de EPP expandido de alta eficacia.  
 máx. presión de trabajo: 4 bar.  
 máx. porcentaje de glicol: 30 %.  
 Rango de temperatura de trabajo:  
 -10-95 °C (sin formación de hielo).



Conexión superior de ventilación de aire:  
 15-30 litros 1";  
 50 litros 1 1/4".

Conexión inferior de la válvula de drenaje:  
 15-30 litros 1";  
 50 litros 1 1/4".

Conexión porta-sonda frontal 1/4" H.

Código	litros	Conexiones		
548515	15 litros	1" F	1	-
548520	20 litros	1" F	1	-
548525	25 litros	1" F	1	-
548530	30 litros	1" F	1	-
548550	50 litros	1 1/4" F	1	-

Detalles de construcción

Material acero inoxidable AISI 304

El separador hidráulico inercial serie 5485 es un producto de mayor calidad que los tipos tradicionales de acero al carbono y, por lo tanto, ayuda a mantener limpio el sistema térmico. Por tanto, reduce el número de problemas causados por las impurezas generadas por la corrosión.

Aislamiento EPP

El aislamiento de PPE expandido altamente efectivo permite que la bomba de calor funcione de manera eficiente tanto en modo de calefacción como de frío. La geometría cuadrada especial hace que el separador hidráulico inercial sea extremadamente compacto y visualmente atractivo.

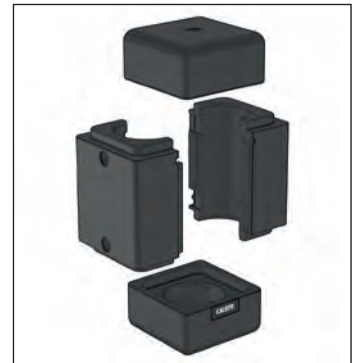

Conexión porta-sonda frontal

La conexión porta-sonda de 1/4" se puede utilizar para medir la temperatura del medio térmico con sondas de temperatura o termómetros.

Dimensionamiento

El separador hidráulico debe dimensionarse de acuerdo con el valor de caudal máximo recomendado en la entrada. El valor seleccionado debe ser la suma de los caudales del circuito primario o la suma de los caudales del circuito secundario, el que sea mayor. Por otro lado, el volumen del separador hidráulico inercial depende del volumen mínimo de agua requerido por el fabricante de la bomba de calor para garantizar el correcto funcionamiento de la máquina incluso en las fases de descongelación. Generalmente, con bombas de calor más modernas, puede asumir un valor medio calculado en función de la potencia de la máquina, que varía de 2,5 a 3,5 litros/kWt.

Volume	Conexiones	Caudal máx.	Pot. nominal BC
15 l	1"	3,5 m³/h	3-5 kWt
20 l	1"	3,5 m³/h	
25 l	1"	3,5 m³/h	6-8 kWt
30 l	1"	3,5 m³/h	9-12 kWt
50 l	1 1/4"	5,5 m³/h	13-25 kWt

5020 MINICAL®

doc. 01406



Purgador de aire automático. En latón estampado en caliente. Con capuchón higroscópico de seguridad.

Con aislamiento.

Máx. presión de servicio: 10 bares.  
 Máx. presión de descarga: 2,5 bar.  
 Máx. temperatura de trabajo: 120 °C.



Código			
502067	1" M	1	50

Racor para código 548550.

Código			
F0001878	1 1/4" M x 1" F	1	-

Principio de operación

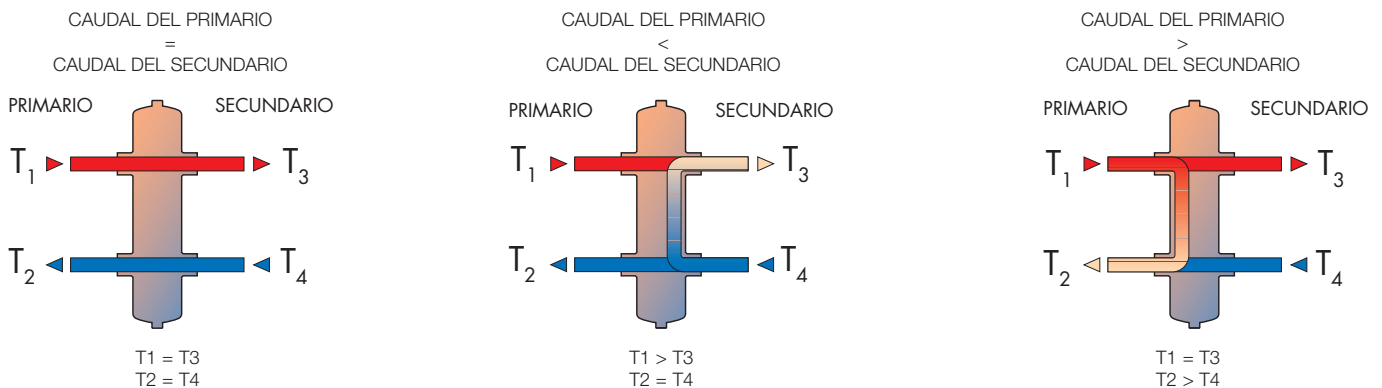

Configuración límite para sistemas de bomba de calor: diferencia de temperatura en los puntos de usuario igual al valor de la bomba de calor.

En un sistema de bomba de calor esta configuración puede no garantizar la temperatura correcta en los terminales.

Configuración óptima para sistemas de bomba de calor: diferencia de temperatura en los puntos de usuario mayor que el valor de la bomba de calor.

## DEPÓSITO DE INERCIA-SEPARADOR HIDRÁULICO PARA BOMBA DE CALOR

### Instalación extremadamente versátil

Las 6 conexiones idénticas de 1" (4 en el lateral, 1 en la parte superior y 1 en la parte inferior) hacen que este dispositivo se pueda instalar en diferentes configuraciones. Los soportes también están diseñados para permitir el montaje en pared de la serie 5485 tanto vertical como horizontalmente.

### Ejemplos de instalación

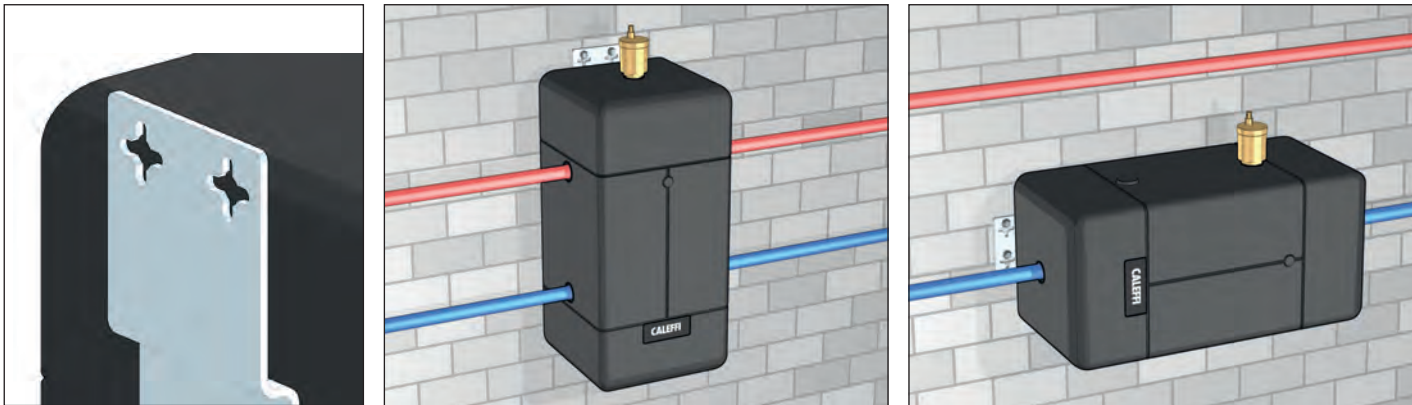

### Diagramas de aplicación

#### Instalación como separador hidráulico

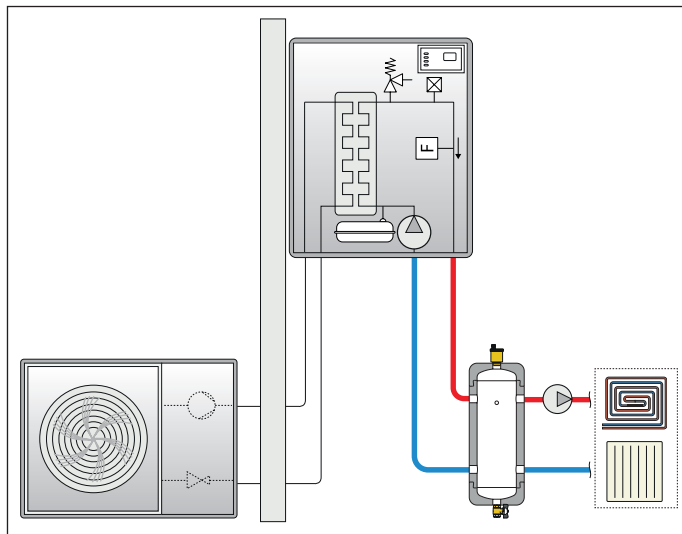
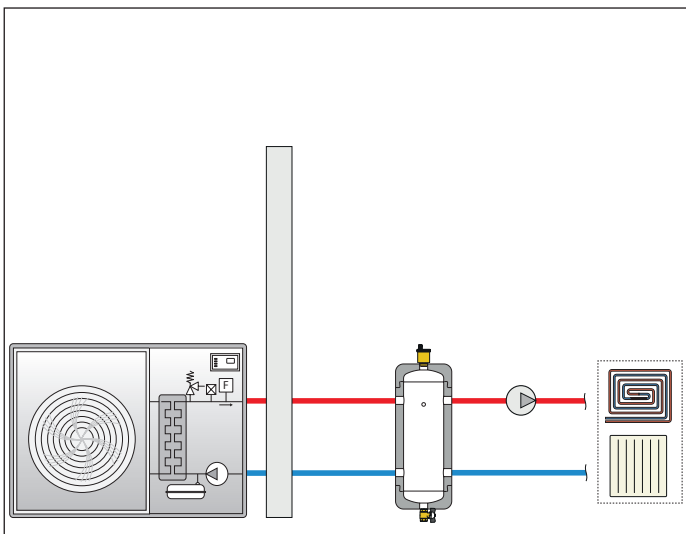

#### Instalación como depósito de inercia

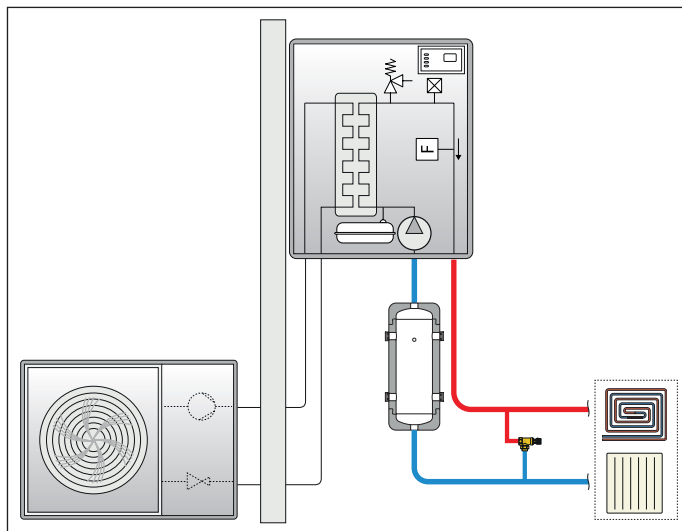
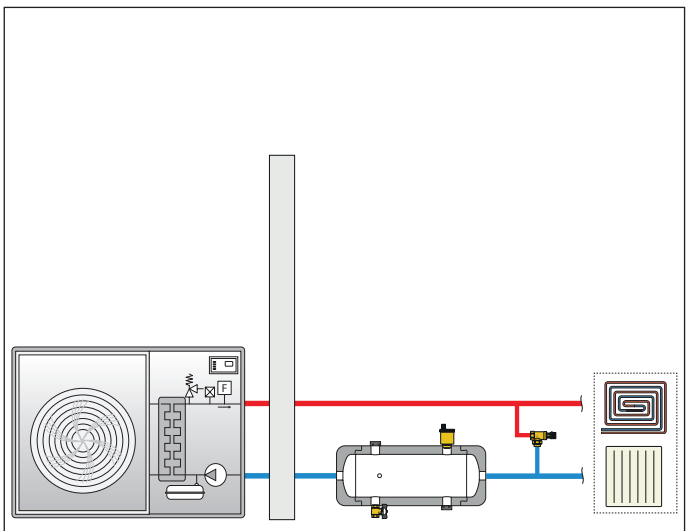

GRUPOS DE CARGA AUTOMÁTICO

580010

doc. 01333

Grupo compacto de carga automático certificado según norma EN 1717 con desconector **tipo BA**, válvulas de corte, filtro, tomas de presión para verificación del desconector, reductor de presión.

**Para instalaciones horizontales o verticales.**

Cuerpo en liga antidesincalcificación **CR**.

**Con aislamiento.**

Campo de regulación del grupo de llenado: 0,8–4 bar.

Presión máxima de servicio: 10 bar. Temperatura máxima de servicio: 65 °C.

Desconector certificado según norma EN 12729.

Reductor de presión certificado según norma EN 1567.

PATENT PENDING.



Código

580010 1/2"

1 5

580011

doc. 01361

NOVEDAD

Grupo compacto de carga automático certificado según norma EN 1717 con desconector tipo BA, válvulas de corte, filtro, tomas de presión para verificación del desconector, reductor de presión.

**Para instalaciones horizontales o verticales.**

Cuerpo en liga antidesincalcificación **CR**.

**Con aislamiento.**

Campo de regulación del grupo de llenado: 0,8–4 bar.

Presión máxima de servicio: 10 bar. Temperatura máxima de servicio: 65 °C.

Desconector certificado según norma EN 12729.

Reductor de presión certificado según norma EN 1567.

PATENT.



Código

580011 1/2"

1 5

**Estándares de referencia para la prevención del reflujó**

Para evitar el reflujó de agua del sistema de calefacción, que está contaminada y es peligrosa para la salud humana, **es indispensable instalar una unidad de carga automática con un dispositivo antirretorno.**

El uso correcto de las válvulas antirretorno de seguridad se rige por la Norma europea de referencia EN 1717: 2000 ("Protección contra contaminación del agua potable en las instalaciones de agua y requisitos generales de los dispositivos para evitar la contaminación por reflujó").

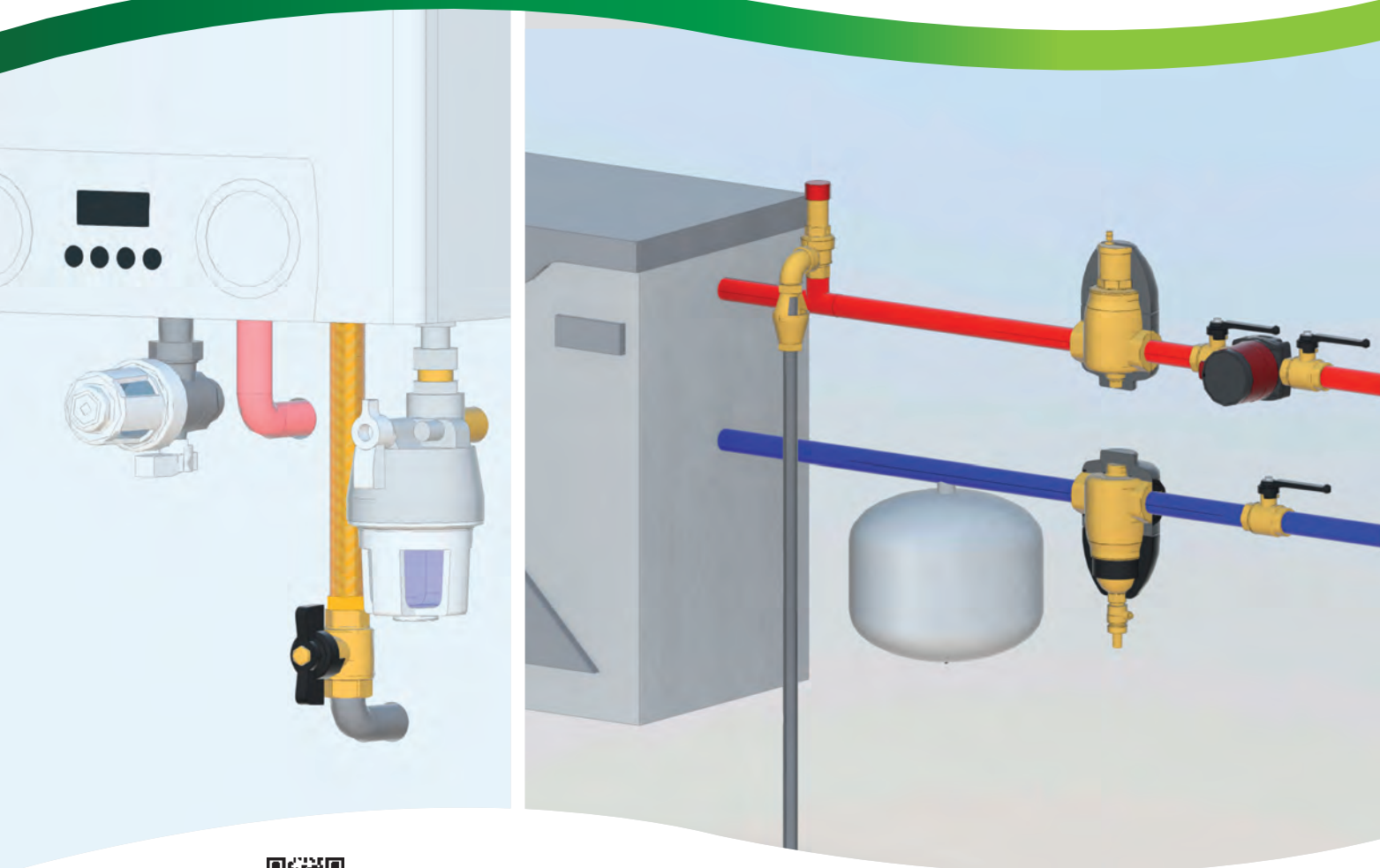

**BIM**  
bim.caleffi.com

- Filtro desfangador magnético autolimpiante semiautomático CALEFFI XF**
- Dispositivo multifunción con desfangador y filtro DIRTMAGPLUS®**
- Filtro desfangador bajo caldera CALEFFI XS®**
- Filtro desfangador bajo caldera en material compuesto con imán DIRTMAGMINI®**
- Desfangadores con imán DIRTMAG®**
- Desfangadores con doble imán de alto flujo DIRTMAGPRO®**
- Tapones para radiadores con válvula de purga de aire incorporada, AERCAL**
- Minigrifo de descarga**
- Separadores de aire bajo caldera**
- Separadores de aire DISCALSLIM - DISCAL**
- Separadores de aire-desfangadores DISCALDIRT - DISCALDIRTMAG**
- Desfangadores DIRTCAL**
- Filtro desfangador magnético**
- Dosificador de polifosfatos bajo caldera**
- Aditivos químicos**
- Grupo de tratamiento de agua automático**

## Desfangadores con imán

### Principio de operación

La separación de suciedad es un tratamiento físico similar a la filtración pero más efectivo desde el punto de vista de las dimensiones de las partículas. Aprovechando el principio de precipitación por gravedad, después de unas pocas recirculaciones es capaz de separar y depositar incluso partículas con dimensiones de hasta 0,005 mm (5 µm).

La acción separadora de impurezas de los desfangadores con imán se basa en la acción combinada de varios fenómenos.

La reducción de la velocidad del caudal medio favorece que las partículas de suciedad caigan en la cámara de recogida por efecto de la gravedad. La cámara de recolección posee las siguientes características:

- está ubicado en la parte inferior del dispositivo, a tal distancia de las conexiones que las impurezas recolectadas no se ven afectadas por el remolino del flujo a través de la malla;
- es lo suficientemente grande como para aumentar la capacidad de almacenamiento de suciedad, lo que significa que los procedimientos de vaciado/drenaje se requieren con menos frecuencia;
- dispone de grifo de vaciado para evacuar las impurezas recogidas en la parte inferior incluso con el sistema en marcha.

El elemento interno con superficies de malla proporciona una baja resistencia al paso del medio y aún así garantiza la separación, que se produce debido a que las partículas chocan con las superficies de malla y luego se depositan.

El imán ofrece una mayor eficiencia en la separación y recolección de impurezas ferromagnéticas, las cuales son capturadas en la cámara de recolección del separador de suciedad por los imanes del dispositivo.

### Caídas de presión

Debido a la conformación de estos componentes (gran sección transversal), su caída de presión es casi siempre insignificante en el rango de caudales operativos óptimos. Las caídas de presión se mantienen constantes dentro del tiempo de funcionamiento.

### Dimensionamiento

El dimensionamiento de un desfangador depende principalmente de la velocidad a la que circula el medio por el aparato, ya que una velocidad excesiva no permitiría la correcta separación de las impurezas.

Como es sabido, la velocidad del flujo medio depende del caudal y de la sección transversal. Por lo tanto, permanecer dentro de los límites de velocidad especificados anteriormente significa no exceder ciertos caudales máximos permitidos para cada tamaño.

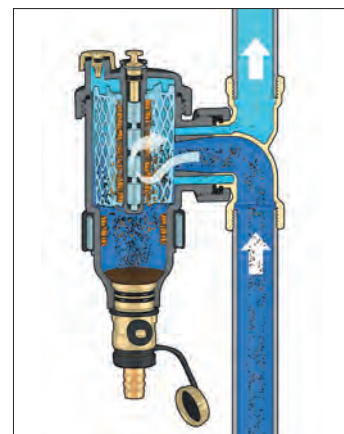

## Filtros desfangadores magnéticos

### Principio de operación

La acción separadora de impurezas del filtro desfangador magnético se basa en la acción combinada de varios componentes:

- un elemento de malla interna (1), que realiza la separación de la suciedad;
- imanes instalados directamente en la trayectoria del flujo (2), que capturan y retienen las impurezas ferrosas;
- una malla filtrante metálica (3), que separa las impurezas mediante selección mecánica.

La malla del filtro se caracteriza por varios parámetros, siendo uno de los más importantes el tamaño de la malla (o capacidad de filtrado), que indica las dimensiones mínimas de las partículas que el filtro es capaz de interceptar. Otro se refiere a la superficie de la malla del filtro, con una superficie más grande que garantiza un menor grado de ensuciamiento.

La cámara de recogida en la parte inferior de estos dispositivos tiene las mismas características especiales que la cámara utilizada en los separadores de suciedad.

### Caídas de presión

Debido al paso por la malla filtrante se produce una caída de presión en el medio que aumenta a medida que aumenta el grado de colmatación.

En los dispositivos combinados como los filtros desfangadores, la malla filtrante está mejor protegida que la de un filtro simple porque parte de las impurezas caen en el desfangador. Esto significa que hay menos suciedad que en los filtros normales dentro del mismo tiempo de funcionamiento.

**Es importante realizar un mantenimiento regular del filtro desfangador magnético; en algunos casos este proceso se ve facilitado por sistemas de limpieza automáticos o semiautomáticos.**

### Dimensionamiento

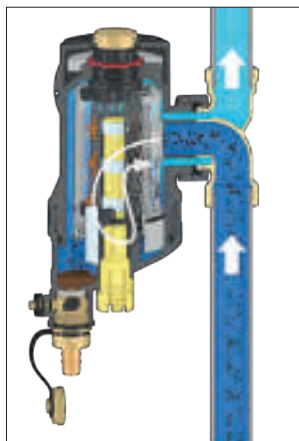
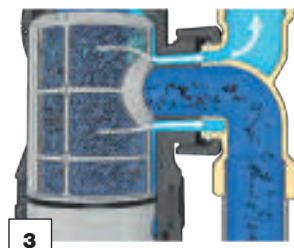
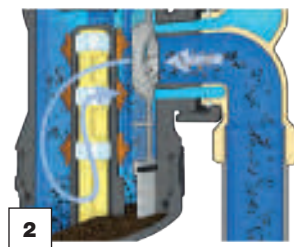
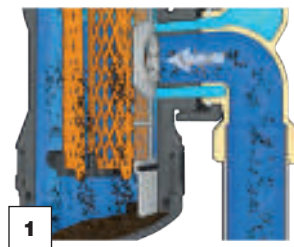

El principal parámetro a evaluar a la hora de dimensionar un filtro desfangador magnético es su caída de presión. De hecho, a medida que el agua pasa a través de la malla del filtro, crea una caída de presión diferente, dependiendo de la capacidad de filtración. Cuanto mayor sea la capacidad de filtración, mayor será la eficiencia de separación, pero también la caída de presión.





**SISTEMAS CON BOMBA DE CALOR**

**FILTROS DESFANGADORES MAGNÉTICOS DE MATERIAL COMPUESTO**

<i>LIMPIEZA SEMI-AUTOMÁTICA</i>		<i>LIMPIEZA MANUAL</i>	
	<b>CALEFFI XF 577</b> 3/4" - 2" Ø22 - Ø28		<b>DIRTMAGPLUS® 5453</b> 3/4" - 1 1/4" Ø22 - Ø28

**SISTEMAS BAJO CALDERA**

<b>FILTRO MAGNÉTICO</b>		<b>DESFANGADOR DE MATERIAL COMPUESTO CON IMÁN</b>	
<i>INSTALACIÓN EN ESCUADRA</i>	<i>INSTALACIÓN RECTA</i>	<i>INSTALACIÓN UNIVERSAL</i>	
	<b>CALEFFI XS® 5459</b> 3/4" M x 3/4" F tuerca móvil Ø22		<b>DIRTMAGMINI® 5450</b> 3/4" F tuerca móvil x 3/4" M Ø22



**SISTEMAS PARA SALA DE CALDERA - SISTEMAS DE ENFRIAMIENTO**

<b>DESFANGADOR DE MATERIAL COMPUESTO CON IMÁN</b>	<b>DESFANGADOR DE MATERIAL COMPUESTO CON DOBLE IMÁN</b>	<b>FILTRO DESFANGADOR MAGNÉTICO DE MATERIAL COMPUESTO</b>
<i>CAUDALES STANDARD</i>	<i>ALTO CAUDAL</i>	<i>LIMPIEZA SEMI-AUTOMÁTICA</i>
		
<b>DIRTMAG® 5453</b> 3/4" - 1" Ø22 - Ø28	<b>DIRTMAGPRO® 5457</b> 3/4" - 1 1/4" Ø22 - Ø28	<b>CALEFFI XF 577</b> 3/4" - 1 1/4" Ø22 - Ø28

**SISTEMAS MEDIANOS/GRANDES**

<b>FILTRO DESFANGADOR MAGNÉTICO DE MATERIAL COMPUESTO</b>	<b>DESFANGADOR DE LATÓN CON IMÁN</b>	<b>DESFANGADORES DE ACERO CON IMÁN</b>
		
<b>CALEFFI XF 577</b> 1 1/2" - 2"	<b>DIRTMAG® 5463</b> 3/4" - 2"	<b>DIRTMAG® 5466</b> DN 50-DN 65

**SISTEMAS GRANDES**

<b>DESFANGADORES DE ACERO CON IMÁN</b>	<b>FILTRO DESFANGADOR MAGNÉTICO</b>
<i>INSTALACIÓN RECTA</i>	<i>INSTALACIÓN EN BY-PASS</i>
	
<b>DIRTMAG® 5466</b> DN 50-DN 300	<b>DIRTMAGCLEAN® 5790</b>

FILTRO DESFANGADOR MAGNÉTICO AUTOLIMPIANTE SEMIAUTOMÁTICO

**577  
CALEFFI XF**

doc. 01391

NOVEDAD



Filtro desfangador magnético autolimpiante semiautomático. Cuerpo de tecnopolímero. **Conexión roscadas hembra. Orientable para instalaciones horizontales o verticales.** Grifo de drenaje con conexión de manguera.

Presión máxima de servicio: 3 bar. Campo de temperatura: 0-90 °C. Malla del filtro = 0,16 mm.



**Conexiones roscadas**

Código			
<b>577500</b>	3/4"	1	-
<b>577600</b>	1"	1	-
<b>577700</b>	1 1/4"	1	-

**Conexiones a compresión**

Código			
<b>577200</b>	Ø 22	1	-
<b>577300</b>	Ø 28	1	-



Aislamiento para filtro desfangador magnético autolimpiante semiautomático.

Código			
<b>CBN577500</b>	577500/600/700/200/300	1	-
<b>CBN577800</b>	577800/900	1	-

**Limpieza de la malla del filtro**

Limpiar el filtro CALEFFI XF con el circulador parado. No es necesario desmontar el componente porque contiene un mecanismo con cepillos para limpiar la malla del filtro.

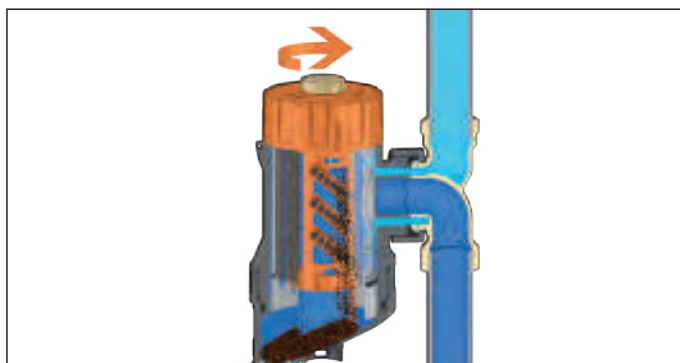

**577  
CALEFFI XF**

doc. 01391



Filtro desfangador magnético autolimpiante semiautomático **con bypass.** Cuerpo de tecnopolímero. **Conexión roscadas hembra. Orientable para instalaciones horizontales o verticales.** Grifo de drenaje con conexión de manguera.

Presión máxima de servicio: 3 bar. Campo de temperatura: 0-90 °C. Malla del filtro = 0,16 mm.



Código			
<b>577800</b>	1 1/2"	1	-
<b>577900</b>	2"	1	-

**By-pass regulable**

Los tamaños DN 40 (cód. 577800, 1 1/2") y DN 50 (cód. 577900, 2") están equipados con un by-pass que permite limitar hasta un 50% el caudal que pasa por el aparato, aumentando así el valor Kv. Recomendamos una filtración del 100 % durante el llenado y durante las primeras semanas de funcionamiento del sistema. Luego, durante la fase de "mantenimiento", el dispositivo se puede configurar para que funcione como un by-pass para lograr un Kv más alto.

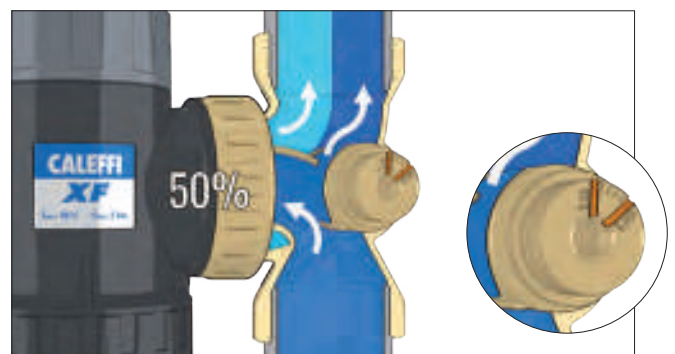
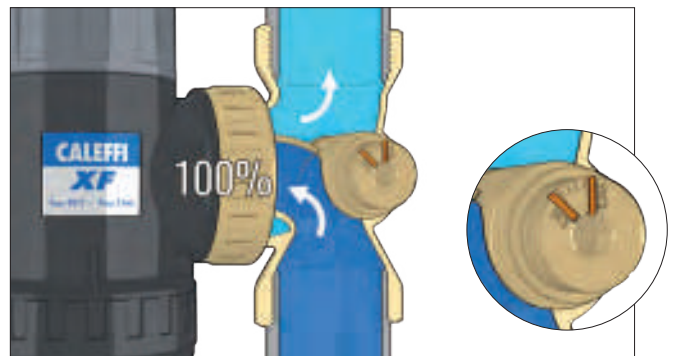

DISPOSITIVO MULTIFUNCIÓN CON DESFANGADOR Y FILTRO



5453

DIRTMAGPLUS®

doc. 01258

Dispositivo multifunción con desfangador y filtro. Especifico para limpiar a fondo el circuito hidráulico y proteger el generador y los componentes. Cuerpo en tecnopolímero.

Desfangador con elemento interno en tecnopolímero con imán.

Dos filtros inspeccionables con malla de acero: 1 de primer pasaje (color azul) ya instalado, 1 de mantenimiento (color gris) incluido en el kit. Válvulas de corte con tuerca, cuerpo en latón.

**Conexiones roscadas hembra, Ø 22 y Ø 28 mm con conexiones de compresión. Orientable para instalaciones horizontales, verticales o a 45°.**

Grifo de descarga con portamanguera.

Presión máxima de servicio: 3 bar. Campo de temperatura: 0-90 °C.

Funcionamiento

El dispositivo multifunción está compuesto por un desfangador y un filtro de cartucho instalados en serie. El agua que circula por la instalación pasa a través del desfangador y, a continuación, a través del filtro de cartucho. El desfangador separa las impurezas contenidas en el agua mediante la acción del elemento interno.

El cuerpo del desfangador retiene las impurezas ferrosas gracias a la acción de los dos imanes alojados en el anillo externo extraíble.

La primera pasada por el desfangador permite separar inmediatamente un alto porcentaje de impurezas contenidas en el agua y gran parte de las partículas más pequeñas.

El filtro de cartucho separa las impurezas mediante selección mecánica de las partículas en función de su tamaño, gracias a la malla filtrante de red metálica.

Todas las partículas cuyo diámetro supera la sección de paso quedan retenidas para **garantizar la eficiencia de separación a la primera pasada.**



Conexiones roscadas

Código			
545375	3/4"	1	5
545376	1"	1	5
545377	1 1/4"	1	5

Conexiones a compresión

Código			
545372	Ø 22	1	5
545373	Ø 28	1	5

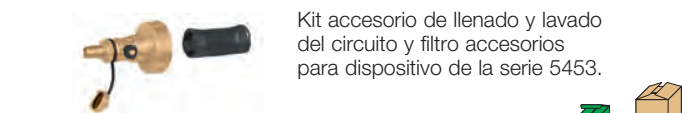

Código			
F49476	Kit accesorio	1	10
F49474/BL	filtro de primer pasaje (azul)	1	10
F49474/GR	filtro di mantenimiento (gris)	1	10

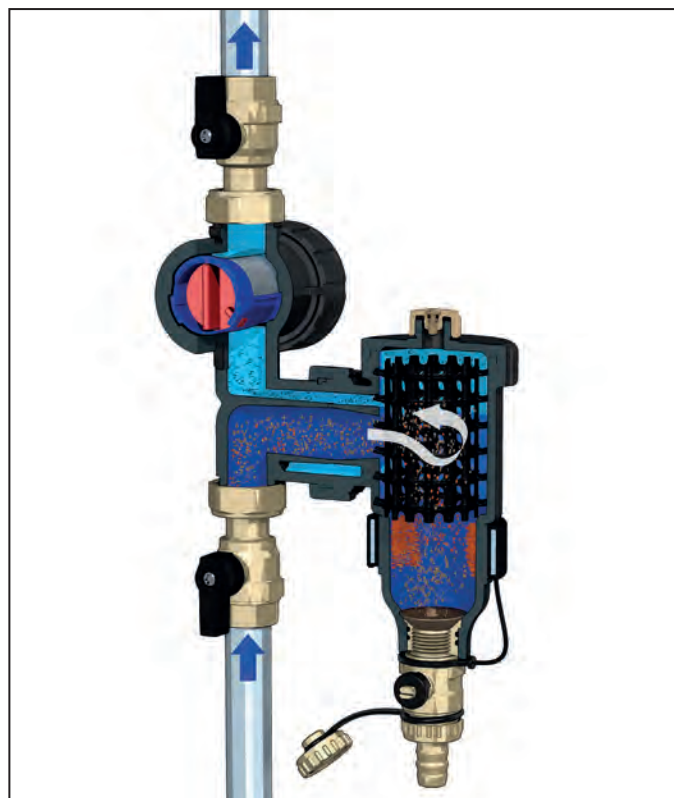

FILTRO DESFANGADOR BAJO CALDERA



**5459**  
**CALEFFI XS®**

doc. 01357

Filtro desfangador bajo caldera con imán. Cuerpo en latón. Cromado. Conexiones: 3/4" M x 3/4" H. Presión máxima de servicio: 3 bar. Campo de temperatura: 0-90 °C. PATENT PENDING.

Código

**545900** 3/4" M x 3/4" H tuerca móvil



1 10



Racor de conexión con tapa y junta. Cromado.

Código

**F001297** 3/4" H x 3/4" H



1 -



Kit de lavado y adición de aditivos.

Código

**F001037**



1 -

Instalación en un circuito de calefacción

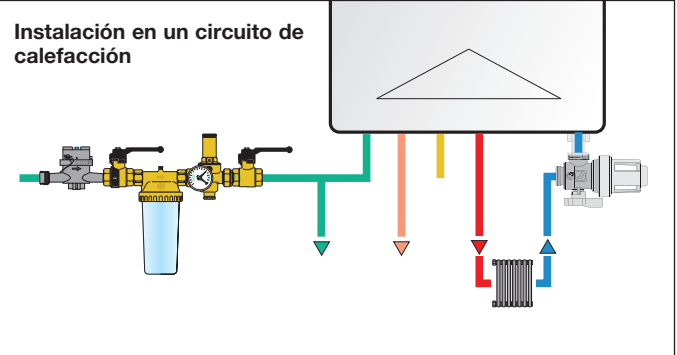

Funcionamiento

El filtro desfangador de suciedad magnético bajo caldera separa mecánicamente las impurezas contenidas en los sistemas de calefacción a través de un triple efecto: un filtro de malla de acero (luz de paso de Ø 0,80 mm) para partículas ligeras no ferrosas, un potente imán de neodimio para partículas ferrosas y una gran cámara fija para recoger partículas más pesadas. La cámara tiene ventanas transparentes a través de las cuales es posible verificar la necesidad de limpiar los elementos internos.

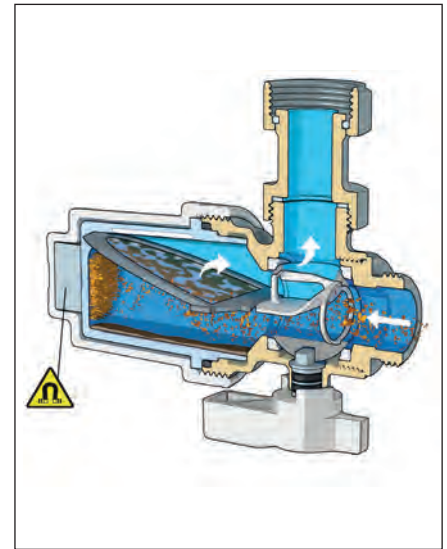

Mantenimiento

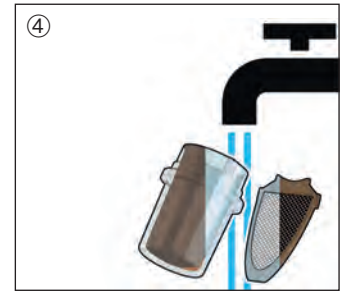
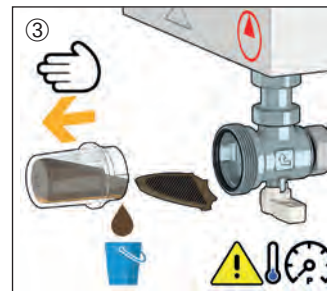
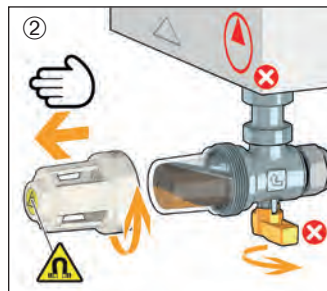
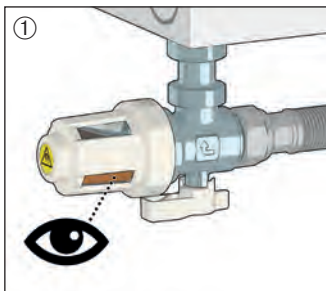

**Protection pack**

- Paquete compuesto por:
- Filtro desfangador magnético bajo caldera;
  - C3 FAST CLEANER;
  - C1 FAST INHIBITOR.

Se puede usar con kit cód. F001037.



Código

**KIT545900**



1 -

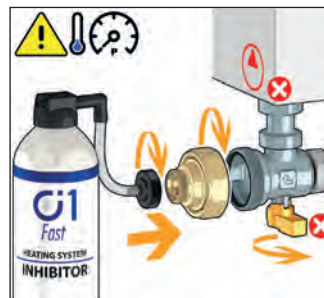



**FILTRO DESFANGADOR BAJO CALDERA**



**5459** NOVEDAD  
**CALEFFI XS®**

doc. 01357

Filtro desfangador bajo caldera con imán.  
Cuerpo en latón. Cromado.  
Instalación recta.  
Presión máxima de servicio: 3 bar.  
Campo de temperatura: 0-90 °C.  
PATENT PENDING.

Código

**545910**

3/4" M x 3/4" H tuerca móvil



1 10



Racor de conexión  
con tapa y junta.  
Cromado.

Código

**F0001297**

3/4" H x 3/4" H



1 -



Kit de lavado y adición de aditivos.

Código

**F0001037**



1 -

**Instalación en un circuito de calefacción**

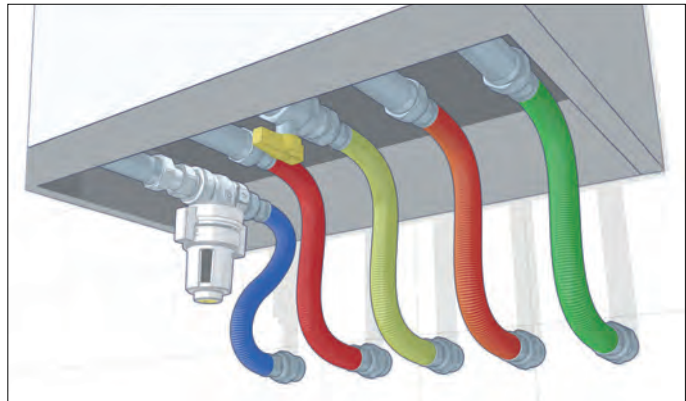

**Funcionamiento**

El filtro desfangador de suciedad magnético bajo caldera separa mecánicamente las impurezas contenidas en los sistemas de calefacción a través de un triple efecto: un filtro de malla de acero (luz de paso de Ø0,80 mm) para partículas ligeras no ferrosas, un potente imán de neodimio para partículas ferrosas y una gran cámara fija para recoger partículas más pesadas. La cámara tiene ventanas transparentes a través de las cuales es posible verificar la necesidad de limpiar los elementos internos.

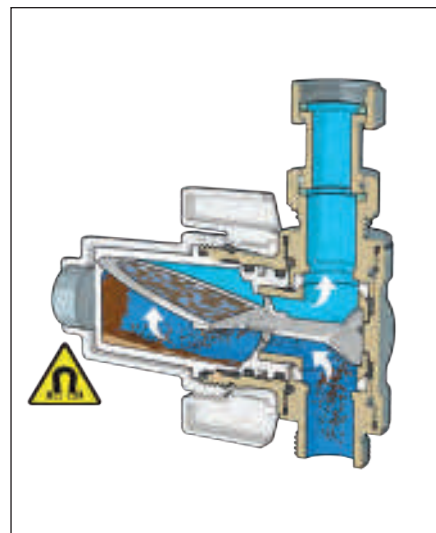



**FILTRO DESFANGADOR BAJO CALDERA EN MATERIAL COMPUESTO CON IMÁN**

**5450 DIRTMAGMINI®**

doc. 01348

Filtro desfangador bajo caldera en material compuesto con imán.  
 Cuerpo en tecnopolímero.  
 Grifo de descarga con portamanguera, cromado.  
 Conexión lado caldera: 3/4" H con tuerca móvil.  
 Conexión lado retorno de instalación: 3/4" M.  
 Presión máxima de servicio: 3 bar.  
 Campo de temperatura: 0-90 °C.  
 PATENT PENDING.



Código

545000 3/4" H tuerca móvil x 3/4" M



1 5

**Principio de operación**

El filtro separador de suciedad magnético DIRTMAGMINI® separa y captura impurezas en el sistema gracias a la acción combinada del filtro y el separador de suciedad.

Las impurezas ferrosas también son capturadas en el interior del cuerpo, gracias a la acción de un imán extraíble. La apertura de un grifo dedicado dreña las impurezas capturadas.

El medio del sistema se ralentiza, de modo que las partículas más pequeñas que no son detenidas por el filtro se separan y depositan, y por lo tanto se eliminan de la circulación. El perfil especial del fondo permite capturar y drenar las impurezas de manera efectiva.

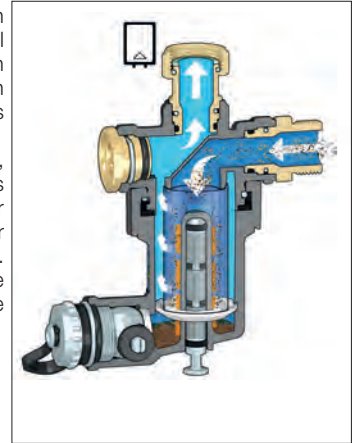

**5450 DIRTMAGMINI®**

doc. 01348

Filtro desfangador bajo caldera en material compuesto con imán y válvulas de cierre.  
 Cuerpo en tecnopolímero.  
 Grifo de descarga con portamanguera.  
 Conexiones Ø 22 mm.  
 Presión máxima de servicio: 3 bar.  
 Campo de temperatura: 0-90 °C.  
 PATENT PENDING.



Código

545022 Ø 22



1 5

**Filtración, separación de suciedad y autolimpieza**

El alto rendimiento del separador de suciedad se basa en la acción combinada del filtro y la función de separación de suciedad. Con su tamaño de malla de 800 µm, la malla del filtro puede capturar residuos no magnéticos como arena, residuos de soldadura y residuos de selladores como cáñamo o PTFE. El imán, que no está en contacto directo con el medio, separa y captura las partículas magnéticas.

Es posible drenar las impurezas sin desmontar el cuerpo, simplemente quitando el imán y abriendo la llave dedicada. Solo realice esta operación cuando el sistema no esté en funcionamiento. Una función de autolimpieza se activa durante el drenaje, utilizando el mismo agua del sistema (que luego se recoge en un contenedor específico y se elimina de acuerdo con las normas vigentes) para limpiar el filtro. Por esta razón, normalmente no es necesario abrir el cuerpo del filtro para limpiarlo manualmente, aunque esto puede ser necesario durante un mantenimiento extraordinario.

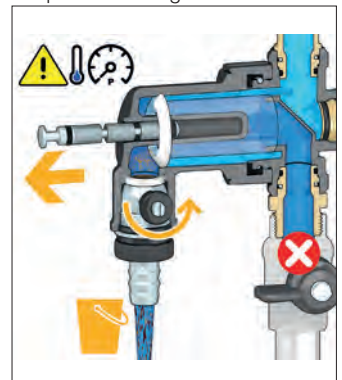

**Instalación**

El filtro desfangador magnético debe instalarse en el circuito de retorno para proteger la caldera de todas las impurezas del sistema, especialmente durante la fase de arranque. Puede instalarse en posición vertical u horizontal, con el grifo de desagüe siempre en una posición adecuada, de acuerdo con el sentido del flujo indicado por las flechas en el cuerpo de la válvula.

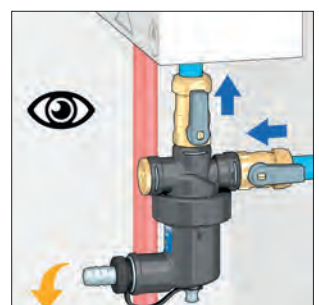
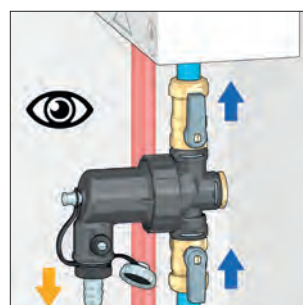
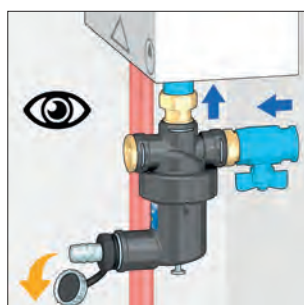
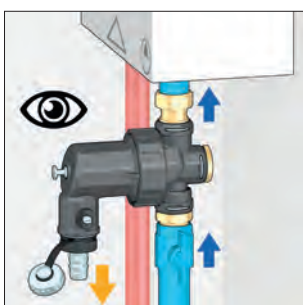

DESFANGADOR EN MATERIAL COMPUESTO CON IMÁN



**5453 DIRTMAG®**

doc. 01240

Desfangador con imán. Cuerpo en tecnopolímero. **Conexión roscadas hembra, Ø 22 y Ø 28 mm con conexiones de compresión.** **Orientable para instalaciones horizontales o verticales.** Grifo de descarga con portamanguera. Presión máxima de servicio: 3 bar. Campo de temperatura: 0-90 °C.



**5453 DIRTMAG®**

doc. 01240

Desfangador con válvulas de cierre, con imán. Cuerpo en tecnopolímero. **Conexión roscadas hembra. Orientable para instalaciones horizontales, verticales o 45°.** Grifo de descarga con portamanguera. Presión máxima de servicio: 3 bar. Campo de temperatura: 0-90 °C.



Conexiones roscadas

Código		Caudal max [m³/h]		
545305	3/4"	1,3	1	5
545306	1"	1,3	1	5
545325	3/4" sin aislamiento	1,3	1	5
545326	1" sin aislamiento	1,3	1	5

Conexiones a compresión

Código			
545302	Ø 22	1	5
545303	Ø 28	1	5



Aislamiento para desfangador de la serie 5453.

Código			
CBN545305	545305/306	1	-



Aislamiento para desfangador de la serie 5453.

Código			
CBN545345	545345/346/347	1	-



**Protection pack**

Formado por:  
 - desfangador con válvulas de corte,  
 - C3 CLEANER,  
 - C1 INHIBITOR.

Conexiones roscadas

Código			
KIT545345	con desfangador 3/4"	1	-
KIT545346	con desfangador 1"	1	-

Conexiones a compresión

Código			
KIT545342	con desfangador Ø 22	1	-



**Dosificación de aditivos**

El dispositivo también se puede utilizar como punto de acceso para la introducción de aditivos químicos en el circuito, para proteger el sistema.

DESFANGADOR CON DOBLE IMÁN PARA ALTO CAUDAL



5457

doc. 01388

**DIRTMAGPRO®**

Desfangador con doble imán para alto flujo. Cuerpo en tecnopolímero. Orientable para instalaciones horizontales o verticales. Grifo de descarga con portamanguera. Presión máxima de servicio: 3 bar. Campo de temperatura: 0–90 °C.



Aislamiento para desfangador serie 5457.

Código

**CBN545305** 545705-545706-545702-545703

1	-

**Conexiones roscadas**

Código		Caudal max [m³/h]		
<b>545705</b>	3/4"	1,6	1	5
<b>545706</b>	1"	1,8	1	5
<b>545707</b>	1 1/4"	2,6	1	5

**Conexiones a compresión**

Código		Caudal max [m³/h]		
<b>545702</b>	Ø 22	1,6	1	5
<b>545703</b>	Ø 28	1,8	1	5

**Funcionamiento**

Las impurezas que circulan por los circuitos cerrados de los sistemas, consistentes en partículas de arena y lodos pero sobre todo de naturaleza ferrosa como la magnetita, son recogidas en una gran cámara de decantación que permite bajas frecuencias de limpieza. Las impurezas ferromagnéticas son retenidas por el anillo magnético extraíble y por los cuatro imanes colocados en el centro del flujo. Estos últimos permiten obtener una **mayor velocidad de paso del fluido, hasta 1,6 m/s, y, en consecuencia, un mayor caudal.** Fabricado en un material compuesto específico para su uso en sistemas de climatización, este separador de suciedad es particularmente versátil porque se puede instalar tanto en tuberías horizontales como verticales.

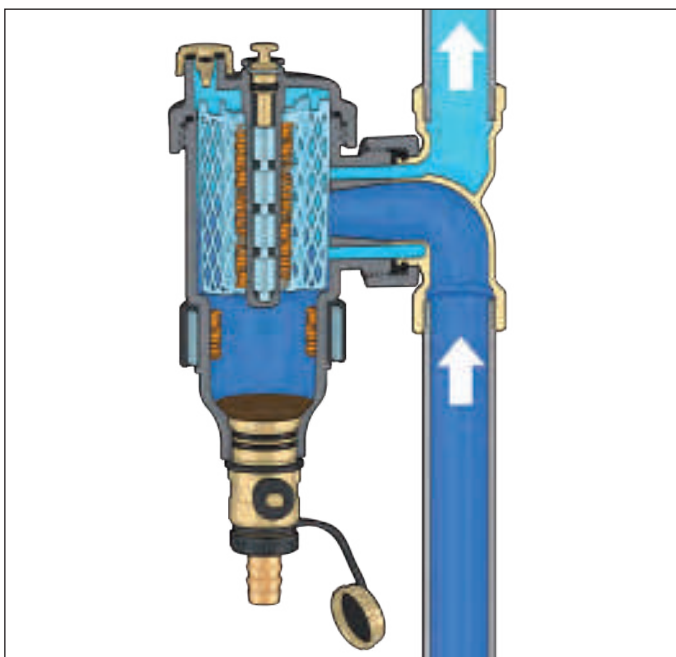

**Descarga de lodos**

Apague el circulador, retire la varilla portaimanes (1) de la tapa superior, retire el anillo en el que se alojan los imanes (2) y purgue las impurezas, con la llave especial suministrada (3).

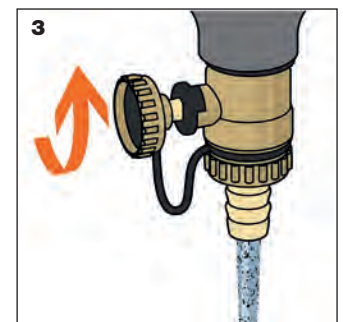
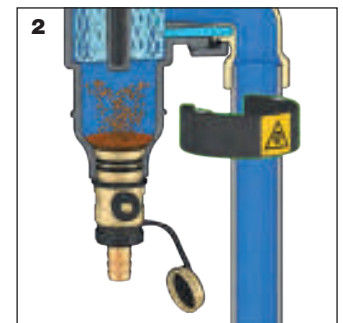
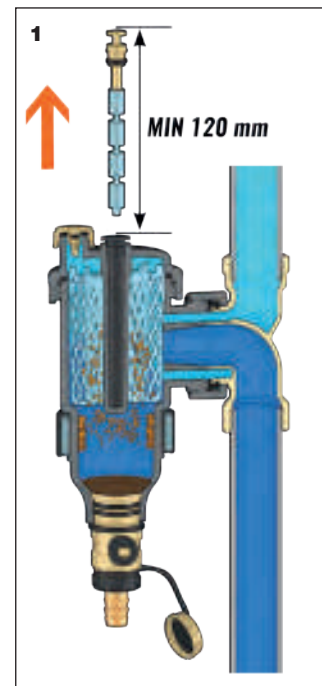



DESFANGADORES CON IMÁN



**5463 DIRTMAG®**

doc. 01137

Desfangador **con imán**.  
Cuerpo en latón.  
**Conexiones roscadas hembra.**  
Grifo de descarga con portamanguera.  
Conexión superior con tapón.  
**Con aislamiento.**  
Presión máxima de servicio: 10 bar.  
Campo de temperatura: 0-110 °C.  
Capacidad de separación de las partículas: hasta 5 µm.



Código			
546315	3/4"	1	-
546316	1"	1	8
546317	1 1/4"	1	-
546318	1 1/2"	1	-
546319	2"	1	-



**5466 DIRTMAG®**

doc. 01137

Desfangador **con imán**.  
Cuerpo en acero pintado con resinas epoxi.  
**Conexiones embridadas PN 16.**  
Acoplamiento con contrabrida EN 1092-1.  
**Con aislamiento.**  
Presión máxima de servicio: 10 bar.  
Campo de temperatura: 0-100 °C.  
Capacidad de separación de las partículas: hasta 5 µm.



Código			
546650	DN 50	1	-
546660	DN 65	1	-
546680	DN 80	1	-
546610	DN 100	1	-
546612	DN 125	1	-
546615	DN 150	1	-



**5463 DIRTMAG®**

doc. 01137

Desfangador **con imán**.  
Cuerpo en latón.  
**Conexiones roscadas hembra.**  
Grifo de descarga con portamanguera.  
Conexión superior con tapón.  
Presión máxima de servicio: 10 bar.  
Campo de temperatura: 0-110 °C.  
Capacidad de separación de las partículas: hasta 5 µm.



Código			
546305	3/4"	1	6
546306	1"	1	6
546307	1 1/4"	1	5
546308	1 1/2"	1	5
546309	2"	1	5



**5466 DIRTMAG®**

doc. 01137

Desfangador **con imán**.  
Cuerpo en acero pintado con resinas epoxi.  
**Conexiones embridadas PN 10.**  
Acoplamiento con contrabrida EN 1092-1.  
Presión máxima de servicio: 10 bar.  
Campo de temperatura: 0-100 °C.  
Conexión para sonda de temperatura: 1/2" H.  
Capacidad de separación de las partículas: hasta 5 µm.



Código			
546620	DN 200	1	-
546625	DN 250	1	-
546630	DN 300	1	-

**Funcionamiento**

El desfangador magnético, además de su característica tradicional de desfangador, está dotado de un sistema patentado para la recolección de las impurezas ferrosas contenidas en el agua del circuito. Para la versión roscada, un anillo compuesto de dos secciones diseñadas para albergar los imanes, se ubica al externo del cuerpo del dispositivo, en la zona de recolección de las impurezas, mientras en la versión bridada, el imán se encuentra dentro del cuerpo del desfangador en una vaina diseñada para esta función, que puede ser retirada para la eliminación del material ferroso. En este caso las partículas ferrosas se depositan en la zona inferior del desfangador, evitando así que retornen las impurezas al sistema.

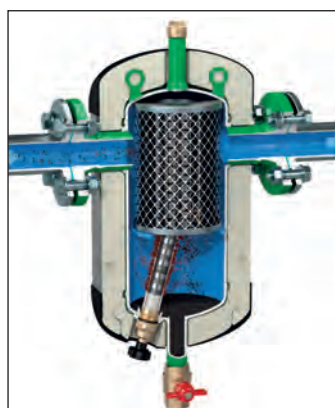
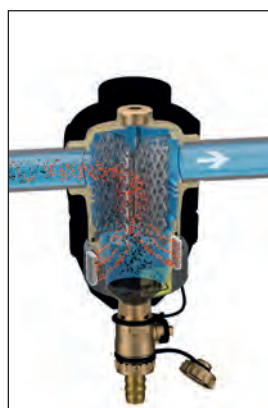

**FILTRO DESFANGADOR MAGNÉTICO AUTOLIMPIANTE**

**5790 DIRTMAGCLEAN®**

doc. 01358

Filtro desfangador magnético, autolimpiante. Cuerpo y pies en acero inoxidable AISI 304. Conexiones: en entrada 2" M con enlace, en salida 2" H, descarga 1" M con enlace, lavado 1" H. Presión máxima de servicio: 10 bar. Campo de temperatura: 5-85 °C. Alimentación: 230 V. Capacidad de separación de las partículas: hasta 2 µm. Permite la introducción de aditivos químicos. Compatible con gestión MODBUS-RTU. PATENT PENDING.

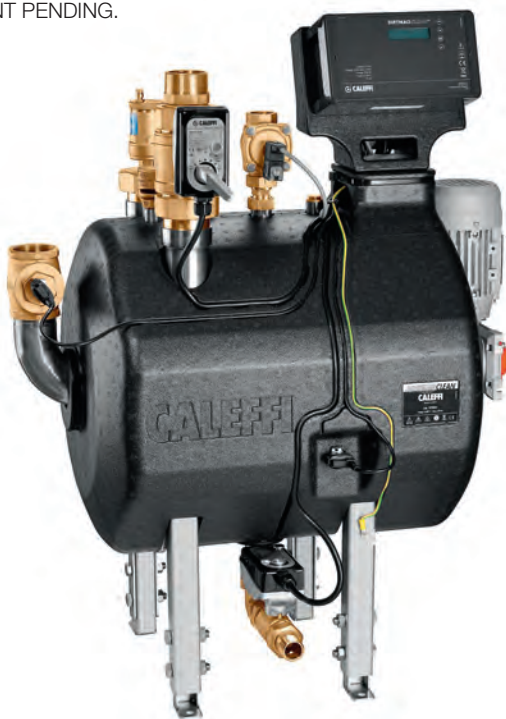

Código	Kv (m³/h)		
579000	45	1	-

**FILTRO DESFANGADOR MAGNÉTICO MANUAL**

**5790 DIRTMAGCLEAN®**

doc. 01358

Filtro desfangador magnético, manual. Cuerpo y pies en acero inoxidable AISI 304. Conexiones: en entrada 2" H, en salida 2" H, descarga 1" H, lavado 1" H. Presión máxima de servicio: 10 bar. Campo de temperatura: 5-85 °C. Capacidad de separación de las partículas: hasta 2 µm. Permite la introducción de aditivos químicos. PATENT PENDING.







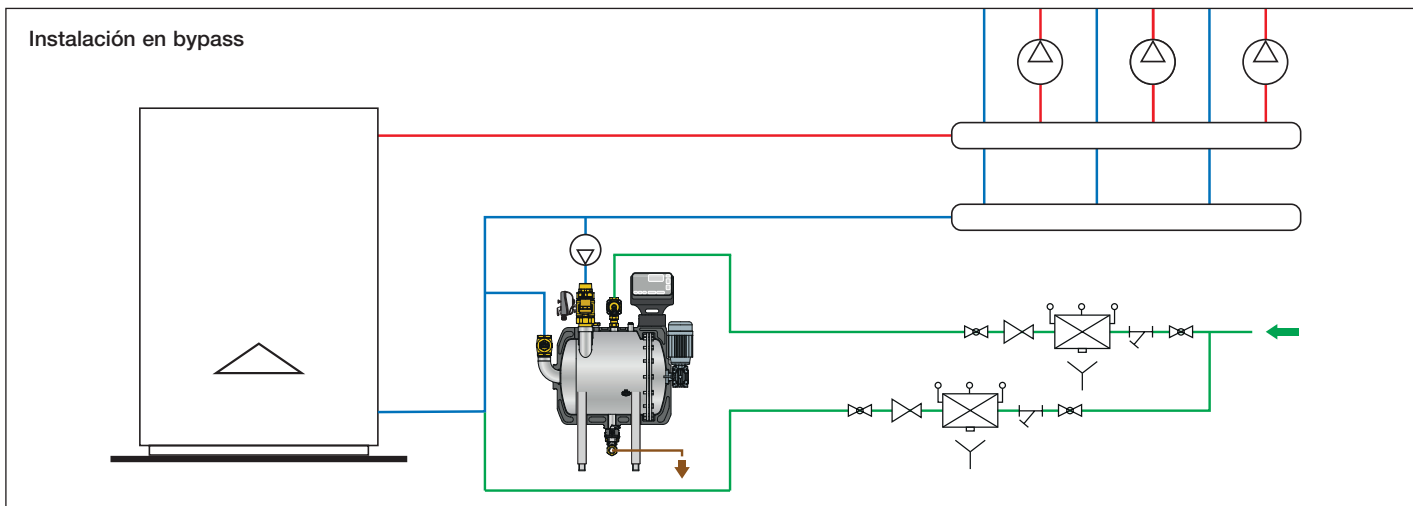



Código	Kv (m³/h)		
579001	45	1	-





**Esquema de aplicación con código 579000/579001**





## Válvula automática de purga de aire

		Purgadores automáticos standard							
Código		502030/40	502031/41	502050/60	502051/61	502130/40	502131/41	502132/42	502133
		<b>MINICAL®</b>							
									
Material		latón	latón cromado	latón	latón cromado	latón	latón cromado	latón cromado	latón
Presión máxima de servicio		10 bar							
Temperatura máxima de servicio		120 °C				110 °C			
Corte automático		opcional		-		✓			
Tapón higroscópico		opcional		✓		opcional		✓	-
Tapón antiaspiración		opcional		opcional		opcional		opcional	
Conexiones		3/8" - 1/2"	3/8" - 1/2"	3/4" - 1"	3/4" - 1"	3/8" - 1/2"	3/8" - 1/2"	3/8" - 1/2"	3/8"

		Purgadores automáticos compactos			
Código		502420/30	502530/33/43	502630/40/41	502730
		<b>ROBOCAL®</b>			
					
Material		latón	latón	latón/cromado	latón
Presión máxima de servicio		10 bar			
Temperatura máxima de servicio		115 °C	110 °C	115 °C	110 °C
Corte automático		opcional	✓	opcional	✓
Tapón higroscópico		-	-	-	-
Tapón antiaspiración		-	-	opcional	opcional
Conexiones		1/4" - 3/8"	3/8" - 1/2"	3/8" - 1/2"	3/8"

### Tapón higroscópico

Los discos aumentan de volumen en un 50 % cuando entran en contacto con el agua. Esto conduce al cierre de la válvula, para evitar posibles fugas de agua.

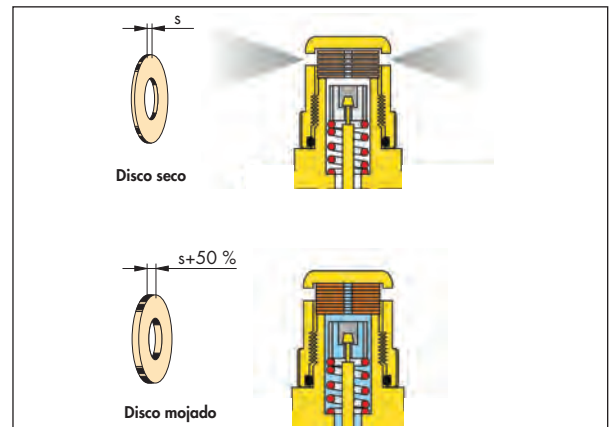

### Grifo de corte automático

El grifo de corte automático, montado en el cuerpo de la válvula con una junta tórica de EPDM para asegurar su estanqueidad, facilita el mantenimiento porque permite interrumpir el flujo de agua con la válvula desactivada, y también controlar el funcionamiento del dispositivo de purga.

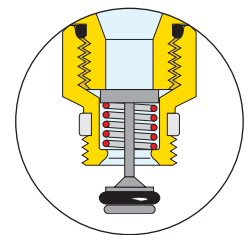



### Válvula antiaspiración

Instalado en la línea de purga de aire, funciona como una válvula de retención: solo permite que salga el aire.

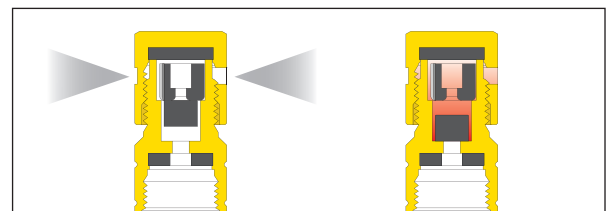
En una situación en la que el sistema experimente presión negativa, el elemento interno cierra el canal de salida para evitar la entrada de aire no deseado.



		Purgadores automáticos de gran capacidad		
Código		501500	551004	502221/31/41
		<b>MAXCAL®</b>	<b>DISCALAIR®</b>	<b>VALCAL®</b>
				
Material		latón	latón	latón cromado
Presión máxima de servicio		16 bar	10 bar	10 bar
Temperatura máxima de servicio		120 °C	110 °C	120 °C
Corte automático		-	-	opcional
Tapón higroscópico		-	opcional	opcional
Tapón antiaspiración		-	opcional	opcional
Conexiones		3/4"	1/2"	1/4" - 3/8" - 1/2"

**VÁLVULAS DE PURGA DE AIRE**

**STANDARD**



**5020  
MINICAL**

doc. 01054

Válvula automática de purga de aire.  
En latón estampado.  
Presión máxima de servicio: 10 bar.  
Presión máxima de descarga: 2,5 bar.  
Temperatura máxima de servicio: 120 °C.



Código

<b>502030</b>	3/8" M	10	50
<b>502040</b>	1/2" M	10	50



**5020  
MINICAL**

doc. 01054

Válvula automática de purga de aire.  
En latón estampado.  
Cromada.  
Presión máxima de servicio: 10 bar.  
Presión máxima de descarga: 2,5 bar.  
Temperatura máxima de servicio: 120 °C.



Código

<b>502031</b>	3/8" M	10	50
<b>502041</b>	1/2" M	10	50



**5020  
MINICAL**

doc. 01054

Válvula automática de purga de aire.  
En latón estampado.  
Con tapón higroscópico de seguridad.  
Presión máxima de servicio: 10 bar.  
Presión máxima de descarga: 2,5 bar.  
Temperatura máxima de servicio: 120 °C.



Código

<b>502050</b>	3/4" M	2	50
<b>502060</b>	1" M	2	50



**5020  
MINICAL**

doc. 01054

Válvula automática de purga de aire.  
En latón estampado.  
Cromada.  
Con tapón higroscópico de seguridad.  
Presión máxima de servicio: 10 bar.  
Presión máxima de descarga: 2,5 bar.  
Temperatura máxima de servicio: 120 °C.



Código

<b>502051</b>	3/4" M	2	50
<b>502061</b>	1" M	2	50



**5021  
MINICAL**

doc. 01054

Válvula automática de purga de aire.  
En latón estampado.  
Dotada con grifo de corte automático.  
Presión máxima de servicio: 10 bar.  
Presión máxima de descarga: 2,5 bar.  
Temperatura máxima de servicio: 110 °C.



Código

<b>502130</b>	3/8" M	10	100
<b>502140</b>	1/2" M	10	100



NOVEDAD

**5021  
MINICAL**

doc. 01054

Válvula automática de purga de aire.  
En latón estampado.  
Cromada.  
Con grifo de corte automático y tapón higroscópico de seguridad.  
Presión máxima de servicio: 10 bar.  
Presión máxima de descarga: 2,5 bar.  
Temperatura máxima de servicio: 110 °C.



Código

<b>502132</b>	3/8" M	10	100
<b>502142</b>	1/2" M	10	100



NOVEDAD

**5021  
MINICAL®**

doc. 01054

Válvula automática de purga de aire.  
Con grifo de corte automático y tapón anti-aspiración.  
Presión máxima de servicio: 10 bar.  
Presión máxima de descarga: 2,5 bar.  
Temperatura máxima de servicio: 110 °C.



Código

<b>502133</b>	3/8" M	1	10
---------------	--------	---	----



**5021  
MINICAL**

doc. 01054

Válvula automática de purga de aire.  
En latón estampado.  
Cromada.  
Dotada con grifo de corte automático.  
Presión máxima de servicio: 10 bar.  
Presión máxima de descarga: 2,5 bar.  
Temperatura máxima de servicio: 110 °C.



Código

<b>502131</b>	3/8" M	10	100
<b>502141</b>	1/2" M	10	100

VÁLVULAS DE PURGA DE AIRE

COMPACTO



**5024 ROBOCAL®**

doc. 01033

Válvula automática de purga de aire. En latón estampado. Presión máxima de servicio: 10 bar. Presión máxima de descarga: 4 bar. Temperatura máxima de servicio: 115 °C.



Código			
502420	1/4" M	112	-
502430	3/8" M	1	50

NOVEDAD



**5025 ROBOCAL®**

doc. 01033

Válvula automática de purga de aire. En latón estampado. Dotada con grifo de corte automático. Presión máxima de servicio: 10 bar. Presión máxima de descarga: 4 bar. Temperatura máxima de servicio: 110 °C.



Código			
502533	3/8" M	10	100
502543	1/2" M	10	100



**5026 ROBOCAL®**

doc. 01033

Válvula automática de purga de aire. En latón estampado. Presión máxima de servicio: 10 bar. Presión máxima de descarga: 6 bar. Temperatura máxima de servicio: 115 °C.



Código			
502630	3/8" M	10	50
502640	1/2" M	10	100
502641	3/8" M	10	100



**5027 ROBOCAL®**

doc. 01033

Válvula automática de purga de aire. En latón estampado. Dotada con grifo de corte automático. Presión máxima de servicio: 10 bar. Presión máxima de descarga: 6 bar. Temperatura máxima de servicio: 110 °C.



Código			
502730	3/8" M	10	100

VÁLVULAS DE PURGA DE AIRE

GRAN CAPACIDAD



**501 MAXCAL**

doc. 01031

Válvula automática de purga de aire para instalaciones de calefacción, aire acondicionado y refrigeración. Gran capacidad de descarga. Cuerpo y tapa en latón, componentes internos de acero inoxidable. Presión máxima de servicio: 16 bar. Presión máxima de descarga: 6 bar. Campo de temperatura: -20-120 °C.



Código			
501500	3/4" H x 3/8" H	1	5



**551 DISCALAIR**

doc. 01124

Válvula automática de purga de aire de elevadas prestaciones. Cuerpo en latón. **Conexión roscada hembra.** Presión máxima de servicio: 10 bar. Presión máxima de descarga: 10 bar. Campo de temperatura: 0-110 °C.



Código			
551004	1/2"	1	10



**5022 VALCAL**

doc. 01054

Válvula automática de purga de aire. En latón estampado. Cromada. Presión máxima de servicio: 10 bar. Presión máxima de descarga: 4 bar. Temperatura máxima de servicio: 120 °C.

Código			
502221	1/4" M	1	25
502231	3/8" M	1	25
502241	1/2" M	1	25

**TAPONES PARA RADIADORES CON VÁLVULA DE PURGA DE AIRE INCORPORADA**



**507 AERCAL**

doc. 01032

Tapón para radiadores con válvula de purga de aire. En latón estampado. Cromado. Con tapón higroscópico de seguridad. Con junta. Presión máxima de servicio: 10 bar. Presión máxima de descarga: 6 bar. Temperatura máxima de servicio: 100 °C.

Código			
507611	1" M derecha	1	25
507621	1" M izquierda	1	25
507711	1 1/4" M derecha	1	25
507721	1 1/4" M izquierda	1	25



**504 AERCAL**

doc. 01055

Válvula automática de purga de aire para todo tipo de radiadores. En latón estampado. Cromada. Con tapón higroscópico de seguridad. Presión máxima de servicio: 10 bar. Presión máxima de descarga: 2,5 bar. Temperatura máxima de servicio: 100 °C.

Código			
504401	1/2" M	1	25
504501	3/4" M	1	25
504611	1" M derecha	1	25
504621	1" M izquierda	1	25

**ACCESORIOS**



**561**

doc. 01054

Grifo de corte automático. Para válvulas de purga de aire serie 5020. Rosca con junta en PTFE. Presión máxima de servicio: 10 bar. Temperatura máxima de servicio: 110 °C.

Código			
561230	1/4" x 3/8" M	50	500
561300	3/8" x 3/8" M	10	-
561340	3/8" x 1/2" M	10	-
561400	1/2" x 1/2" M sin junta en PTFE	10	-



**R59681 AQUASTOP**

doc. 01054

Tapón higroscópico de seguridad. Para válvulas de purga de aire series 5020 y 5021.

Código			
R59681		1	-



**5620 AQUASTOP**

doc. 01054

Tapón higroscópico de seguridad. Para válvulas de purga de aire series 5020, 5021, 5022 y 504. Cromado.

Código			
562000		50	-



**561**

doc. 01054

Grifo de corte automático. Para válvulas de purga de aire series 5020 y 5022. Cromado. Rosca con junta en PTFE. Presión máxima de servicio: 10 bar. Temperatura máxima de servicio: 110 °C.

Código			
561301	3/8" x 3/8" M	10	-
561401	1/2" x 1/2" M sin junta en PTFE	10	-



**5621**

doc. 01054

Tapón anti-aspiración. Para válvulas de purga de aire series 5020, 5021 y 5022.

Código			
562100		100	-



**R59720 AQUASTOP**

doc. 01032

Tapón higroscópico de seguridad. Para válvulas de purga de aire serie 507. Cromado.

Código			
R59720		1	-



**5622**

doc. 01033

Tapón anti-aspiración. Para válvulas de purga de aire series 5024, 5025, 5026 y 5027.

Código			
562200		100	-

PURGADORES MANUALES



**505** doc. 01056  
 Purgador manual para radiadores.  
 Cromado.  
 Volante de resina blanco.  
 Rosca con junta en PTFE.  
 Presión máxima de servicio: 10 bar.  
 Temperatura máxima de servicio: 90 °C.

Código			
505111	1/8" M	50	-
505121	1/4" M	50	500
505131	3/8" M	50	500



**5080** doc. 01056  
 Purgador automático higroscópico para radiadores.  
 Cromado.  
 Volante de resina blanco.  
 Rosca con junta en PTFE.  
 Presión máxima de servicio: 10 bar.  
 Temperatura máxima de servicio: 100 °C.

Código			
508011	1/8" M	25	-
508021	1/4" M	25	-
508031	3/8" M	25	-
508041	1/2" M	25	-



**5055** doc. 01056  
 Purgador manual para radiadores con asiento de goma.  
 Cromado.  
 Volante de resina blanco.  
 Rosca con junta en PTFE.  
 Presión máxima de servicio: 10 bar.  
 Temperatura máxima de servicio: 90 °C.

Código			
505511	1/8" M	10	100
505521	1/4" M	10	100
505531	3/8" M	10	100
505541	1/2" M	10	50



**5081** doc. 01056  
 Cartucho higroscópico de recambio para serie 5080.

Código			
508100	12 p.1,5	25	-

MINIGRIFO DE DESCARGA



**337**  
 Minigrifo de descarga.  
**Descarga orientable.**  
 Rosca con junta en PTFE.  
 Presión máxima de servicio: 6 bar.  
 Temperatura máxima de servicio: 85 °C.



Código			
337121	1/4"	50	200
337131	3/8"	50	200



**337**  
 Minigrifo de descarga con junta metálica.  
**Descarga orientable.**  
 Rosca con junta en PTFE.  
 Presión máxima de servicio: 10 bar.  
 Temperatura máxima de servicio: 100 °C.



Código			
337221	1/4"	80	400
337231	3/8"	50	250

Purgador manual para radiadores serie 5055

Este purgador se caracteriza por llevar una junta interna, realizada con un material elástico especial, gracias a la cual se garantiza la estanqueidad incluso si el volante se aprieta poco o se producen choques térmicos.

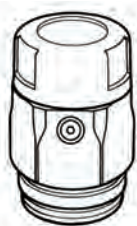
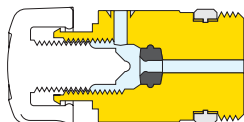

Para que toda la gama de componentes de radiadores Caleffi sea homogénea, el volante de maniobra se ha realizado con una forma similar a la de los mandos termostáticos.



**5054** doc. 01056  
 Purgador manual para radiadores.  
 Cromado.  
 Volante de resina blanco.  
**Descarga orientable.**  
 Rosca con junta en PTFE.  
 Presión máxima de servicio: 10 bar.  
 Temperatura máxima de servicio: 90 °C.

Código			
505411	1/8" M	50	-
505421	1/4" M	50	-
505431	3/8" M	50	-
505441	1/2" M	50	-



**560** doc. 01056  
 Grifo de descarga de radiadores y calderas murales.  
 Cromado.  
 Presión máxima de servicio: 10 bar.  
 Temperatura máxima de servicio: 100 °C.

Código			
560421	1/2"	10	-
560000	manguera de desague	25	-

♦ El envase de diez unidades incluye un extractor cód. 560000.



## Separadores de aire

**Principio de operación**

El separador de aire funciona por la acción combinada de varios principios físicos. La parte activa es un conjunto de mallas dispuestas en forma de radios. Estos elementos crean movimientos vortiginosos que favorecen la liberación de las microburbujas y su adhesión a las mallas. Las burbujas se unen entre sí y aumentan de volumen hasta que el empuje hidrostático vence la fuerza de adhesión a la estructura. Entonces migran hacia la parte superior del dispositivo, desde la cual se expulsan mediante una válvula automática de purga de aire provista de boya.

**Sistemas con soluciones de glicol**

También es útil utilizar separadores de aire en sistemas con mezclas anticongelantes de agua y glicol. Las mezclas de agua y glicol son muy viscosas y, por lo tanto, tienen una fuerte tendencia a atrapar tanto burbujas de aire como microburbujas, impidiendo su eliminación.



**Dimensionamiento**

El dimensionamiento de un separador de aire depende principalmente de la velocidad a la que circula el medio por el dispositivo, ya que una velocidad excesiva no permitiría la correcta separación del aire y liberación de las microburbujas. Como es sabido, la velocidad del flujo medio depende del caudal y de la sección transversal. Por lo tanto, permanecer dentro de los límites de velocidad especificados anteriormente significa no exceder ciertos caudales **máximos** permitidos para cada tamaño.

### SISTEMAS BAJO CALDERA

**SEPARADOR DE AIRE EN MATERIAL COMPUESTO**



**DISCALSLIM®**  
**551**  
3/4" – 1"

### SISTEMAS PARA SALA DE CALDERA

**SEPARADOR DE AIRE EN LATÓN CON CONEXIONES ORIENTABLES**



**DISCAL®**  
**551**  
3/4" – 1"

### SISTEMAS MEDIANOS/GRANDES

**SEPARADOR DE AIRE EN LATÓN**



**DISCAL®**  
**551**  
3/4" – 2"

**SEPARADOR DE AIRE EN ACERO**



**DISCAL®**  
**551**  
DN 50–DN 65

### SISTEMAS GRANDES

**SEPARADOR DE AIRE EN ACERO**



**DISCAL®**  
**551**  
DN 50–DN 300

SEPARADOR DE AIRE BAJO CALDERA



**551 DISCALSLIM®** doc. 01337

Separador de aire. Cuerpo en tecnopolímero. **Conexión roscadas hembra. Orientable para instalaciones horizontales o verticales.** Con tapón higroscópico de seguridad. Presión máxima de servicio: 3 bar. Temperatura máxima de servicio: 110 °C. PATENT PENDING.

Código			
551805	3/4" H	1	10
551806	1" H	1	10



**551 DISCALSLIM®** doc. 01337

Separador de aire. Cuerpo en tecnopolímero. **Ø 18 y Ø 22 mm con conexiones de compresión. Orientable para instalaciones horizontales o verticales.** Con tapón higroscópico de seguridad. Presión máxima de servicio: 3 bar. Temperatura máxima de servicio: 110 °C. PATENT PENDING.

Código			
551801	Ø 18	1	10
551802	Ø 22	1	10



Aislamiento para separador de aire de la serie 551 DISCALSLIM.

Código			
CBN551805		1	-

**Funcionamiento**

Gracias a su configuración interna especial, DISCALSLIM tiene una muy baja pérdida de presión. La forma interna desvía una parte del flujo hacia la cámara de desaeración. En la dicha cámara, el flujo se ralentiza y se divide por las aletas presentes en cámaras secundarias que causan la turbulencia adecuada. Gracias a estos mini-vórtices, las microburbujas de aire presentes en el flujo se separan, se acumulan en la parte inferior de la cámara y, después de haberse agregado en burbujas más grandes, se elevan hacia arriba a través de los conductos de descarga colocados en el lado del flotador. Una vez que se alcanza la parte superior de la válvula, las burbujas agregadas empujan el flotador hacia abajo, lo que hace que la válvula de purga de aire se abra con la consiguiente salida del aire.

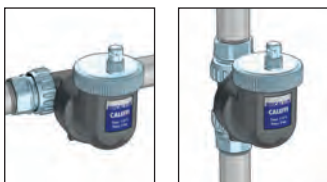
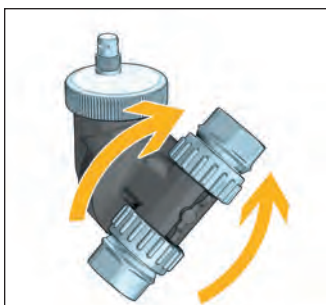
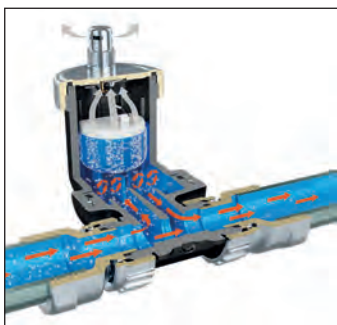

SEPARADORES DE AIRE



**551 DISCAL®** doc. 01060

Separador de aire para tubería vertical. Cuerpo en latón. **Conexiones hembra, macho, Ø 22 y Ø 28 mm con conexiones de compresión. Orientable para instalaciones horizontales o verticales.** Presión máxima de servicio: 10 bar. Presión máxima de descarga: 10 bar. Campo de temperatura: 0-110 °C.

**Conexiones roscadas**

Código			
551705	3/4" H	1	5
551706	1" H	1	5
551716	1" M	1	5

**Conexiones a compresión**

Código			
551702	Ø 22	1	5
551703	Ø 28	1	5



**551 DISCAL®** doc. 01060

Separador de aire. Cuerpo en latón. **Conexión roscadas hembra y Ø 22 mm con conexiones de compresión.** Presión máxima de servicio: 10 bar. Presión máxima de descarga: 10 bar. Campo de temperatura: 0-110 °C.

**Conexiones roscadas**

Código			
551003	3/4" H	1	5

**Conexiones a compresión**

Código			
551002	Ø 22	1	5



**551 DISCAL®** doc. 01060

Separador de aire. Cuerpo en latón. **Conexión roscadas hembra. Con descarga.** Presión máxima de servicio: 10 bar. Presión máxima de descarga: 10 bar. Campo de temperatura: 0-110 °C.

Código			
551005	3/4" H	1	6
551006	1" H	1	6
551007	1 1/4" H	1	6
551008	1 1/2" H	1	6
551009	2" H	1	-

Aislamiento para separador de la serie DISCAL® 551.

Código			
CBN551005	551005-551006	1	-
CBN551007	551007-551008	1	-
CBN551009	551009	1	-

**SEPARADORES DE AIRE**



**551  
DISCAL®**

doc. 01060

Separador de aire.  
Cuerpo en acero pintado  
con resinas epoxi.

**Conexiones embridadas PN 16.**  
Acoplamiento con contrabrida  
EN 1092-1.

**Con aislamiento.**  
Presión máxima de servicio: 10 bar.  
Presión máxima de descarga: 10 bar.  
Campo de temperatura:  
0-105 °C (DN 50-DN 100),  
0-100 °C (DN 125-DN 150),  
0-110 °C sin aislamiento.



Código

<b>551052</b>	DN 50	1	-
<b>551062</b>	DN 65	1	-
<b>551082</b>	DN 80	1	-
<b>551102</b>	DN 100	1	-
<b>551122</b>	DN 125	1	-
<b>551152</b>	DN 150	1	-



**551  
DISCAL®**

doc. 01060

Separador de aire.  
Cuerpo en acero pintado  
con resinas epoxi.

**Conexiones embridadas PN 10.**  
Acoplamiento con contrabrida  
EN 1092-1.

Presión máxima de servicio: 10 bar.  
Presión máxima de descarga: 10 bar.  
Campo de temperatura:  
0-110 °C.  
Conexión para sonda  
de temperatura: 1/2" H."



Código

<b>551200</b>	DN 200	1	-
<b>551250</b>	DN 250	1	-
<b>551300</b>	DN 300	1	-

## Separadores de aire-Desfangadores

Se fabrican ensamblando, en un solo producto, un separador de aire y un desfangador. Por lo tanto, un solo producto puede utilizarse tanto para separar el aire como para separar las impurezas presentes en el agua del sistema.

### Principio de operación

El dispositivo aprovecha la acción combinada del separador de aire y el desfangador. El elemento interno crea movimientos vortiginosos que facilitan la liberación de microburbujas y la posterior creación de burbujas que ascienden hasta la parte superior del dispositivo, desde donde son evacuadas mediante un purgador de aire automático con flotador. Además, las impurezas del agua, al chocar contra las superficies del elemento interno, se separan y caen al fondo del cuerpo de la válvula.

Los separadores de aire-desfangadores dotados de imán ofrecen una mayor eficacia en la separación y recogida de impurezas ferrosas. Las impurezas son capturadas dentro del cuerpo del desfangador por el fuerte campo magnético creado por los imanes insertados en el anillo exterior especial.

Respecto a las soluciones que requieren la instalación de purgadores y desfangadores separados, los separadores de aire-desfangadores presentan las siguientes ventajas: ocupan menos espacio y requieren un menor número de conexiones, por lo que son ideales para sistemas donde no es posible instalar los dos componentes separados.

Sin embargo, dos dispositivos separados siempre garantizarán un mayor nivel de rendimiento.

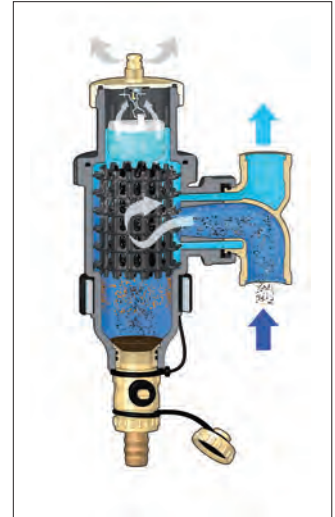

### Dimensionamiento

El dimensionamiento de un separador de aire-desfangador depende principalmente de la velocidad a la que circula el medio por el aparato, ya que una velocidad excesiva no permitiría la correcta separación del aire y las impurezas. Como es sabido, la velocidad del flujo medio depende del caudal y de la sección transversal. Por lo tanto, permanecer dentro de los límites de velocidad significa no exceder ciertos caudales **máximos** permitidos para cada tamaño.

## SISTEMAS CON BOMBA DE CALOR

### SEPARADOR DE AIRE-DEFANGADOR EN MATERIAL COMPUESTO CON IMÁN



**DISCALDIRTMAG®**

**5464**

3/4" - 1"  
Ø22 - Ø28

## SISTEMAS PARA SALA DE CALDERA - SISTEMAS DE ENFRIAMIENTO

### SEPARADOR DE AIRE-DEFANGADOR EN LATÓN CON IMÁN



**DISCALDIRTMAG®**

**5461**

3/4" - 1"

## SISTEMAS MEDIANOS/GRANDES

### SEPARADOR DE AIRE-DEFANGADOR EN ACERO CON IMÁN



**DISCALDIRTMAG®**

**5461**

1 1/2" - 2"

### SEPARADOR DE AIRE-DEFANGADOR EN ACERO



**DISCALDIRT®**

**546**

DN 50-DN 65

## SISTEMAS GRANDES

### SEPARADOR DE AIRE-DEFANGADOR EN ACERO



**DISCALDIRT®**

**546**

DN 80-DN 300

SEPARADORES DE AIRE-DESFANGADORES



**546 DISCALDIRT®**

doc. 01123

Separador de aire-desfangador. Cuerpo en latón.

**Conexiones roscadas hembra y con conexiones a compresión de Ø 22 mm.**

Grifo de descarga con portamanguera. Presión máxima de servicio: 10 bar. Presión máxima de descarga: 10 bar. Campo de temperatura: 0–110 °C. Capacidad de separación de las partículas: hasta 5 µm.

**Conexiones roscadas**

Código			
<b>546005</b>	3/4"	1	–
<b>546006</b>	1"	1	5
<b>546007</b>	1 1/4"	1	–

**Conexiones a compresión**

Código			
<b>546002</b>	Ø 22	1	–



Aislamiento para separador de aire y desfangadores de las series 546.

Código	Utilización		
<b>CBN546002</b>	546002-546005-546006	1	–
<b>CBN546007</b>	546007	1	–



**546 DISCALDIRT®**

doc. 01123

Separador de aire-desfangador. Cuerpo en acero pintado con resinas epoxi.

**Conexiones embridadas PN 16.** Acoplamiento con contrabrida EN 1092-1.

**Con aislamiento.** Presión máxima de servicio: 10 bar. Presión máxima de descarga: 10 bar. Campo de temperatura: 0–105 °C (DN 50–DN 100), 0–100 °C (DN 125–DN 150), 0–110 °C sin aislamiento. Capacidad de separación de las partículas: hasta 5 µm.

Código			
<b>546052</b>	DN 50	1	–
<b>546062</b>	DN 65	1	–
<b>546082</b>	DN 80	1	–
<b>546102</b>	DN 100	1	–
<b>546122</b>	DN 125	1	–
<b>546152</b>	DN 150	1	–



**546 DISCALDIRT®**

doc. 01123

Separador de aire-desfangador. Cuerpo en acero pintado con resinas epoxi.

**Conexiones embridadas PN 10.** Acoplamiento con contrabrida EN 1092-1.

**Con aislamiento.** Presión máxima de servicio: 10 bar. Presión máxima de descarga: 10 bar. Campo de temperatura: 0–110 °C. Capacidad de separación de las partículas: hasta 5 µm.

Código			
<b>546200</b>	DN 200	1	–
<b>546250</b>	DN 250	1	–
<b>546300</b>	DN 300	1	–



SEPARADORES DE AIRE-DEFANGADORES CON IMÁN



NOVEDAD

**5464**  
**DISCALDIRTMAG**

Separador de aire-desfangador **con imán**.  
Cuerpo en tecnopolímero.  
**Conexiones roscadas hembra.**  
**Ajustable para tuberías horizontales y verticales.**  
Con tapon higroscopico de seguridad.  
Grifo de descarga con portamanguera.  
Presión máxima de servicio: 3 bar.  
Campo de temperatura: 0-90 °C.



Conexiones roscadas

Código			
<b>546405</b>	3/4"	1	5
<b>546406</b>	1"	1	5

Conexiones a compresión

Código			
<b>546402</b>	Ø 22	1	-
<b>546403</b>	Ø 28	1	-

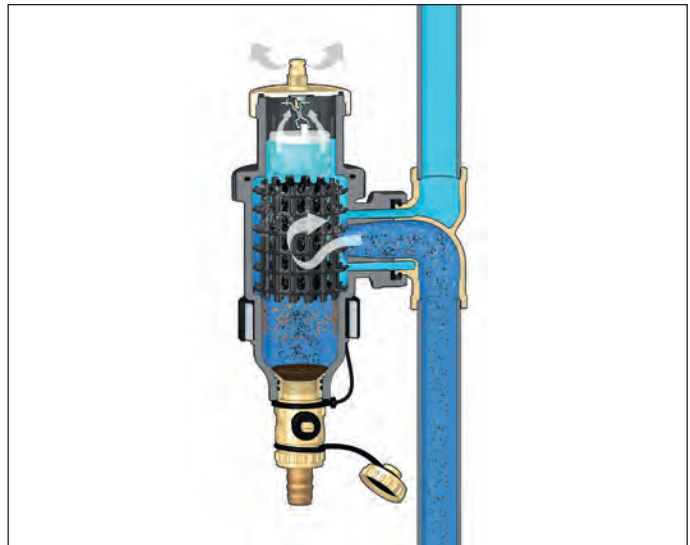

**5461**  
**DISCALDIRTMAG**

doc. 01123

Separador de aire-desfangador **con imán**.  
Cuerpo en latón.  
**Conexiones roscadas hembra.**  
Grifo de descarga con portamanguera.  
Presión máxima de servicio: 10 bar.  
Presión máxima de descarga: 10 bar.  
Campo de temperatura: 0-110 °C.  
Capacidad de separación de las partículas: hasta 5 µm.



Código			
<b>546105</b>	3/4"	1	-
<b>546106</b>	1"	1	-
<b>546107</b>	1 1/4"	1	-



**5461**  
**DISCALDIRTMAG**

doc. 01123

Separador de aire-desfangador **con imán**.  
Cuerpo en acero pintado con resinas epoxi.  
**Conexiones roscadas hembra.**  
**Con aislamiento.**  
Grifo de descarga con portamanguera.  
Presión máxima de servicio: 10 bar.  
Presión máxima de descarga: 10 bar.  
Campo de temperatura: 0-100 °C.  
Capacidad de separación de las partículas: hasta 5 µm.



Código			
<b>546118</b>	1 1/2"	1	-
<b>546119</b>	2"	1	-



Aislamiento para separador de aire y desfangadores de las series 546.

Código	Utilización		
<b>CBN546002</b>	546002-546005-546006	1	-
<b>CBN546007</b>	546007	1	-

## Tratamiento de agua caliente sanitaria - Dosificador de polifosfato

### Principio de operación

Las incrustaciones son el resultado del depósito de calcio y magnesio (las sales que determinan la dureza del agua) en las paredes de las tuberías, las superficies de los intercambiadores de calor y los componentes de control y regulación. La cantidad de depósito depende de:

- la temperatura del agua
- la dureza del agua
- el volumen de agua utilizado.

A diferencia de otras sales, las sales de calcio y magnesio se vuelven menos solubles a medida que aumenta la temperatura. Por este motivo, todos los sistemas en los que se calienta agua, especialmente los que se utilizan para la producción de agua caliente sanitaria, corren el riesgo de sufrir incrustaciones.

El parámetro a monitorear es la dureza total, la suma de la concentración de iones de calcio y magnesio responsables de la incrustación. Los bicarbonatos de calcio y magnesio están químicamente equilibrados con los carbonatos de calcio y magnesio, agua y dióxido de carbono. A medida que aumenta la temperatura, los bicarbonatos solubles se convierten en carbonatos insolubles, formando depósitos calcáreos y liberando dióxido de carbono.

Los polifosfatos de sodio y potasio (polifosfatos alimentarios) dentro del recipiente se combinan con los iones de calcio y magnesio (en el agua) para formar un compuesto químico similar a la cal pero que no puede adherirse a las superficies de las tuberías.

Entonces se forma un blindaje que evita la precipitación de calcio y magnesio y la consiguiente formación de depósitos calcáreos.

Los polifosfatos, además, se depositan en la superficie de las tuberías, formando una película protectora para protegerlas de incrustaciones.

### Detalles de construcción

#### Dosificación proporcional doble Venturi

Para mantener la eficacia de la dosificación de polifosfato, la dosificación debe realizarse de forma continua y controlada, tanto con el caudal mínimo en el grifo como con un caudal de agua variable. Esta dosificación mantiene la película protectora sobre las tuberías y combate la precipitación de sales. El sistema de dosificación proporcional Caleffi doble Venturi presenta un funcionamiento completamente mecánico y no requiere suministro eléctrico. Parte del flujo de agua de entrada pasa por el primer Venturi y solo una mínima parte pasa por el segundo Venturi.

Este innovador sistema de dosificación proporcional de doble Venturi permite una dosificación muy precisa de polifosfatos, justo por debajo del valor medio de 5 mg/l (expresado como P2O5).

#### La válvula de retención

El dosificador dispone de dos válvulas de retención: una en la entrada, aguas arriba de la bola de cierre, para asegurar el no retorno del agua tratada en la instalación y otra aguas abajo, para limitar la excesiva dispersión de sales en el interior de las tuberías en caso de inactividad prolongada.

#### Purgador de aire

El purgador de aire permite eliminar el aire del contenedor y bajar la presión dentro del dispositivo antes de que se produzca el llenado.

#### Diseño

El especial acabado en blanco y cromado hace que el dispensador se adapte fácilmente al entorno doméstico. Sus dimensiones muy reducidas lo hacen apto para su instalación en la mayoría de las calderas murales, independientemente de que se instalen en instalaciones nuevas o renovadas. Se puede instalar debajo de la caldera, junto al filtro magnético serie 5459.

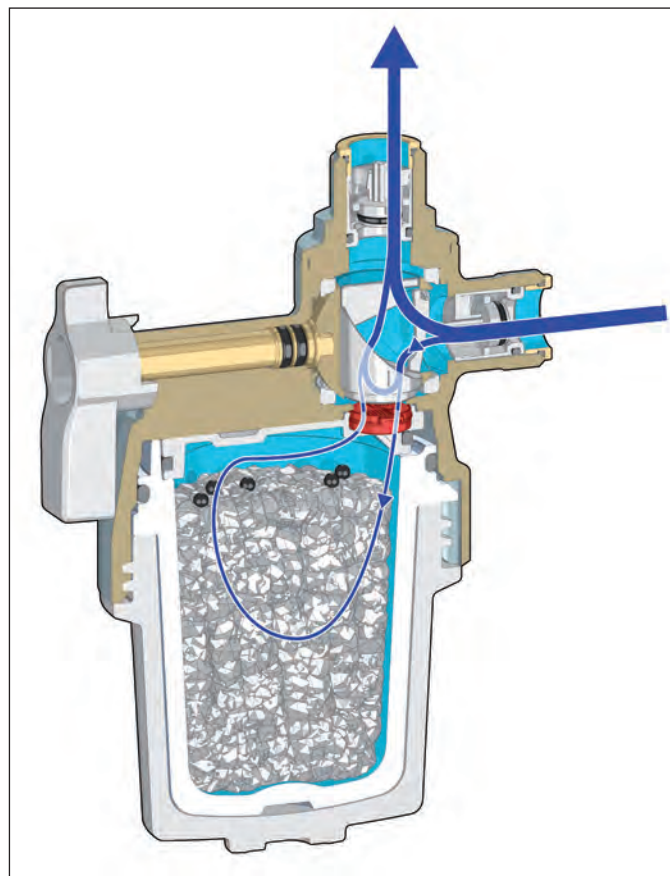

Equipos de uso doméstico, para el tratamiento de agua potable.

Cuando utilice el tratamiento de cristales de polifosfato, consulte la normativa nacional vigente.

*Italia: el uso de polifosfatos se clasifica como un tratamiento de acondicionamiento químico (tal como se expresa en UNI 8065) que se basa en la dispensación de sales en proporción a la cantidad de agua fría que pasa por el dispositivo, sin cambiar la dureza del agua.*



#### Caleffi XP - Serie 5459

##### Duración de la recarga de cristal

Valor medio: 35–40 m<sup>3</sup> de agua caliente sanitaria. Los datos se refieren a agua con una dureza media de 12 °f, pH 7, temperatura de 20 °C y consumo medio de agua caliente sanitaria. El estado de llenado de polifosfato se puede monitorear fácilmente a través de las ventanas transparentes, que se pueden usar para verificar el nivel de los granos de color oscuro.

*No recomendamos calentar el agua caliente sanitaria a más de 70 °C, para no comprometer las propiedades de los polifosfatos.*

## DOSIFICADOR DE POLIFOSFATO BAJO CALDERA

NOVEDAD

### 5459 CALEFFI XP

doc. 01375



Dosificador de polifosfato bajo caldera.  
**Para circuito de agua caliente sanitaria.**  
 Cuerpo de latón, cromado.  
 Conexiones: 1/2" M x 1/2" H.  
 Pmax de funcionamiento: 6 bar.  
 Rango de temperatura de funcionamiento: 5-40 °C.  
 Temperatura ambiente máx.: 40 °C.  
 Contenido máximo de cristales: 140 g.  
 Vida media de los cristales: 35-40 m³ de agua caliente sanitaria con dureza media 12°f.  
 Use solo recarga original cod. F0001503.  
 PATENTE PENDIENTE.  
 (\*) datos referentes a aguas con una dureza media de 12°f, pH 7, temperatura 20 °C y consumo medio de agua caliente sanitaria.

Completo con una recarga de cristales de polifosfato.

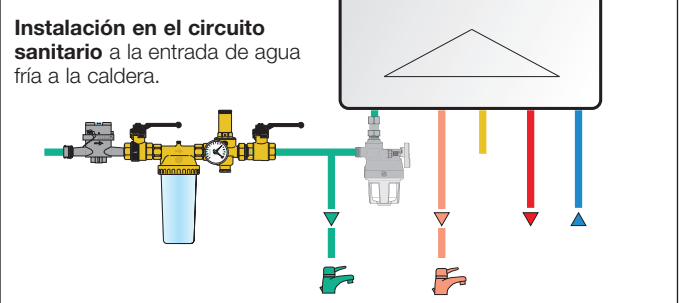

#### Funcionamiento

El dosificador de polifosfato, instalado directamente en la entrada de **agua fría sanitaria** en la caldera, reduce los efectos de la cal en el circuito de agua caliente sanitaria. Los polifosfatos de sodio y potasio crean un escudo que evita la precipitación de calcio y magnesio y la formación de depósitos calcáreos. La dosificación de polifosfatos en el agua se realiza en proporción a la cantidad de agua fría que pasa por el dosificador.

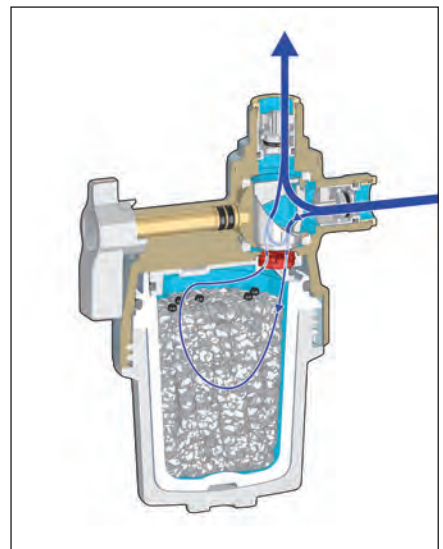

#### Recarga de polifosfato

Los cristales de polifosfato se mezclan con gránulos de goma de color oscuro, útiles para ver el nivel de los cristales directamente desde las ventanas transparentes del dispositivo. Una recarga es suficiente para llenar completamente el dosificador. Recargue el dispositivo cuando los gránulos de color oscuro sean visibles en la parte inferior del cristal y los cristales ya no sean visibles.



Código				
<b>545950</b>	1/2" M x 1/2" H		1	5
<b>545951</b>	1/2" M x 1/2" H	tuerca móvil	1	5



Recarga de cristales de polifosfatos. Completo con filtro de recambio interno. Para dosificador cod. 545950.

Código				
<b>F0001503</b>	140 g		1	10



Aislamiento para dosificador de polifosfatos.

Código				
<b>CBN545950</b>			1	-

NOVEDAD

### Double X protection

Paquete compuesto por:  
 - Filtro desfangador magnético bajo caldera;  
 - Dosificador polifosfato bajo caldera.



Código				
<b>KIT5459</b>			1	-

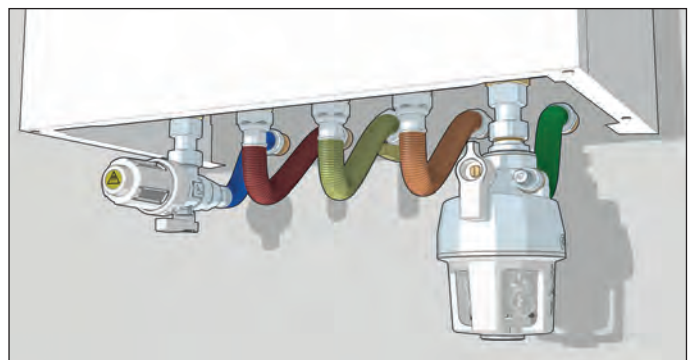

**ADITIVOS QUIMICOS**

**ADITIVOS QUIMICOS LIQUIDOS**

**5709 C3 CLEANER** doc. 01345

Elimina fangos, sales calcáreas y suciedad.  
 Dosificación:  
**0,5 l de producto por cada 150 l de agua en la instalación.**

Código			
<b>570911</b>	0,5 litros	6	-

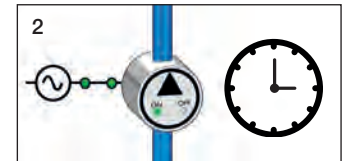
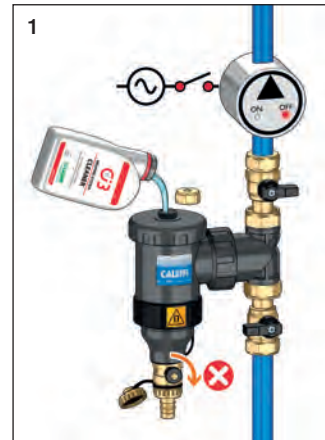

**5709 C1 INHIBITOR** doc. 01345

Previene la corrosión y las incrustaciones.  
 Dosificación:  
**0,5 l de producto por cada 150 l de agua en la instalación.**

Código			
<b>570912</b>	0,5 litros	6	-

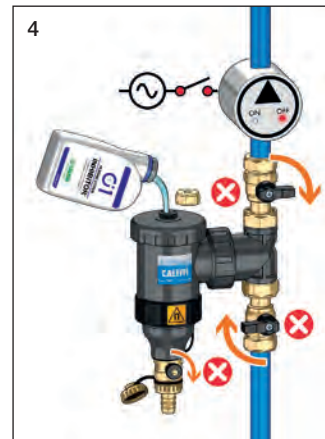

**5709 C1 INHIBITOR**

HEATING SYSTEM INHIBITOR

PRODUCT CODE: 570912 [www.caleffi.com](http://www.caleffi.com)

**G3 CLEANER**

Indique la fecha en que se vertió el C1 INHIBITOR en el sistema.  
 Indicar si se utilizó el C3 CLEANER.



**5709 C7 BIOCIDE** doc. 01345

Previene el crecimiento de bacterias y hongos.  
 Dosificación:  
**0,5 l de producto por cada 150 l de agua en la instalación.**

Código			
<b>570913</b>	0,5 litros	6	-



**5709 C4 LEAK SEALER** doc. 01345

Sellador líquido.  
 Dosificación:  
**0,5 l de producto por cada 150 l de agua en la instalación.**

Código			
<b>570914</b>	0,5 litros	6	-

**NOVEDAD**



**5750**

Equipo de prueba C1.  
 Kit para dosificar la cantidad de C1 INHIBITOR en el sistema.

Código			
<b>575004</b>		1	-



ADITIVOS QUIMICOS

ADITIVOS QUIMICOS PRESURIZADOS



**5709 C3 FAST CLEANER** doc. 01345

Elimina fangos, sales calcáreas y suciedad.  
 Dosificación:  
**0,4 l de producto por cada 150 l de agua en la instalación**

Código			
<b>570915</b>	0,4 litros	1	10



**5709 C1 FAST INHIBITOR** doc. 01345

Previene la corrosión y las incrustaciones.  
 Dosificación:  
**0,4 l de producto por cada 150 l de agua en la instalación.**



Código			
<b>570916</b>	0,4 litros	1	10

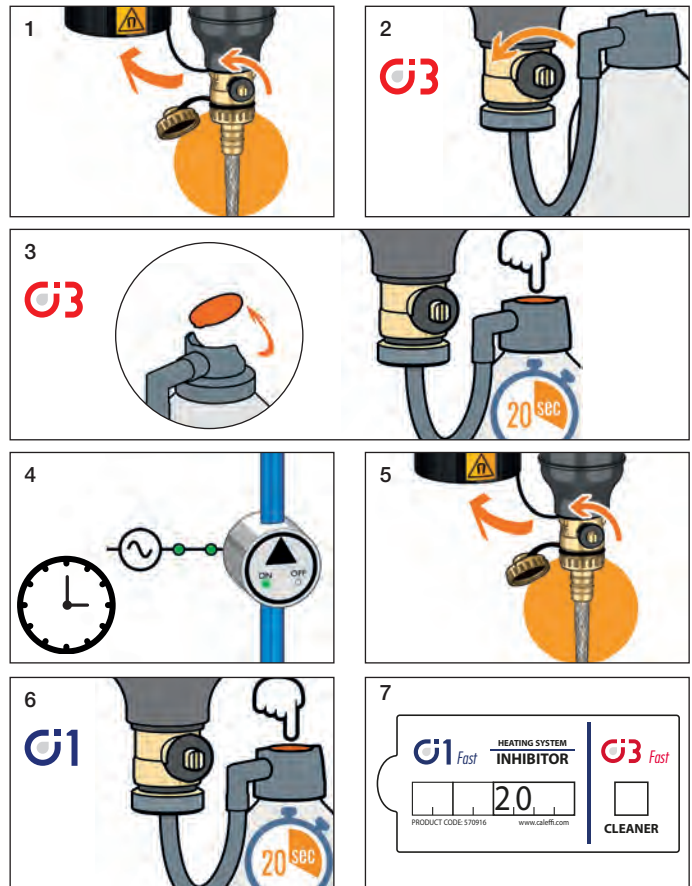

**Resumen del tratamiento**

	<i>Limpieza del sistema</i>	<i>Lavado y desinfección</i>	<i>Protección contra la corrosión y la cal</i>	<i>Protección contra el crecimiento bacteriano</i>	<i>Reparación de microfisuras</i>
C3 CLEANER	●	●			
C3 FAST CLEANER	●	●			
C1 INHIBITOR			●		
C1 FAST INHIBITOR			●		
C7 BIOCIDE		●		●	
C4 LEAK SEALER					●

*Tratamientos de limpieza y lavado: verter en el sistema y dejar circular el tiempo necesario. Luego drene el sistema para eliminar el impurezas recogidas en el separador de suciedad.*

*Tratamientos protectores: utilizar en el sistema y controlar una vez al año.*

*Tratamiento "según sea necesario" para fugas menores. Dejar en el sistema.*



## GRUPO DE TRATAMIENTO AUTOMÁTICO DE AGUA

### 580020

Grupo automático de tratamiento del agua, descalcificación y desmineralización.

Completo con medidor volumétrico con celda de conductividad eléctrica integrada, regulador de by-pass, válvula de bola de cierre aguas abajo, grifos de drenaje y purgador de aire.

**Con aislamiento.**  
Rango de temperatura de operación: 4-30 °C.  
Presión máxima de servicio: 10 bar.  
Temperatura máxima de servicio: 65 °C.



NOVEDAD

doc. 01360

#### Función

La unidad automática de tratamiento de agua, instalada en el llenado, se utiliza para tratar el agua presente en los circuitos cerrados de sistemas de calefacción y refrigeración. Tiene un regulador de by-pass para regular la dureza del agua a la salida en el tratamiento de descalcificación.



Código

580020	1/2"	1	-
--------	------	---	---



### 580011

Grupo compacto de carga automático certificado según norma EN 1717 con desconector tipo BA, válvulas de corte, filtro, tomas de presión para verificación del desconector, reductor de presión.

Para instalaciones horizontales o verticales. Cuerpo en liga antidesincalcificación CR.

#### Con aislamiento.

Campo de regulación del grupo de llenado: 0,8-4 bar.  
Presión máxima de servicio: 10 bar.  
Temperatura máxima de servicio: 65 °C.  
Desconector certificado según norma EN 12729.  
Reductor de presión certificado según norma EN 1567.  
PATENT.



doc. 01361

#### Centralita de control electrónico

La unidad está equipada con una centralita de control electrónico, que puede gestionar tanto los tratamientos de desmineralización como los de ablandamiento del agua. Es posible configurar parámetros y datos relacionados con un tratamiento específico directamente desde el panel frontal de la unidad de control.

El software calculará automáticamente todos los parámetros para un correcto funcionamiento (consulte la hoja de instrucciones H0007428).



#### Norma de referencia protección contra reflujo

Para evitar el reflujo de agua del sistema de calefacción, que está contaminada y es peligrosa para la salud humana, es esencial instalar una unidad de carga automática con dispositivo antirretorno. El uso correcto de las válvulas antirretorno está regulado por Norma europea de referencia EN 1717: 2000 ("Protección contra contaminación del agua potable de los sistemas de plomería y requisitos generales para dispositivos para evitar la contaminación por reflujo").

Código

580011	1/2"	1	5
--------	------	---	---



Racor de conexión con tapa y junta.  
Para códigos 580020 y 580011.

Código

F0001298	3/4" H x 3/4" H	1	-
----------	-----------------	---	---

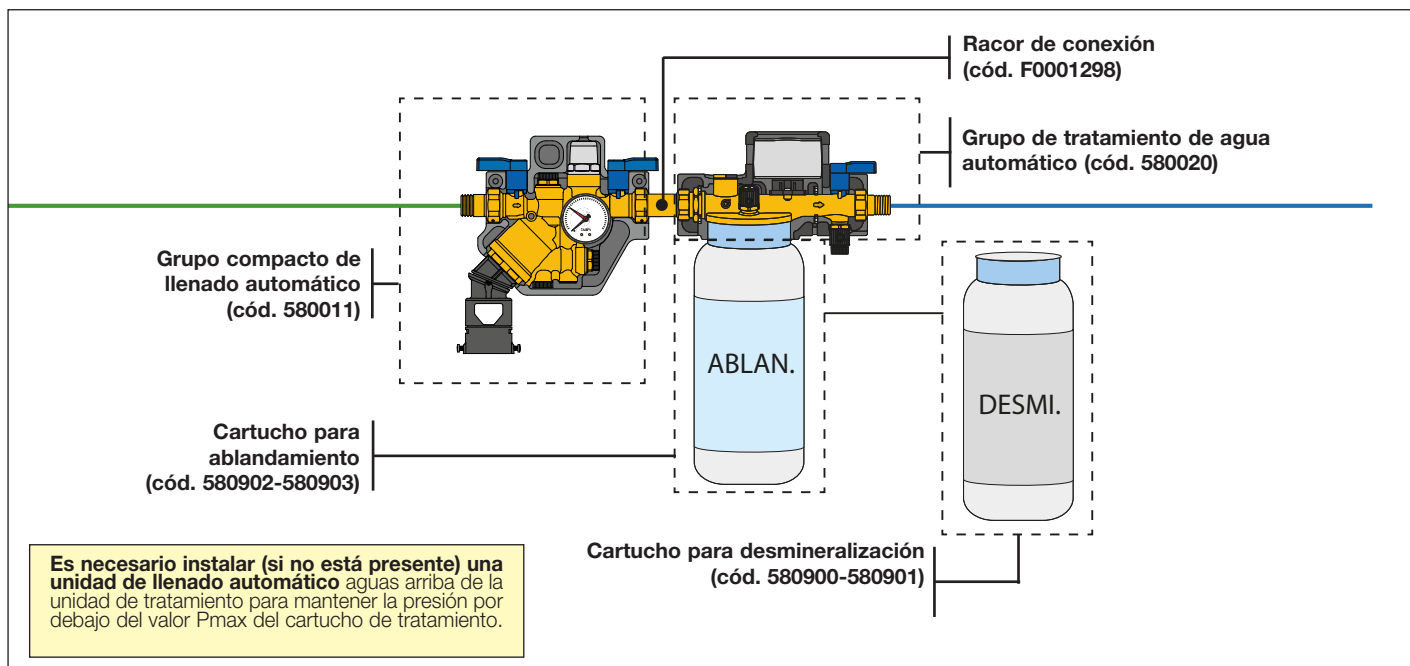

## CARTUCHO PARA ABLANDAMIENTO

**580**

doc. 01360



Cartucho **desechable para desmineralización**.  
 Pmax de trabajo: 4 bar.  
 Rango de temperatura de funcionamiento: 4–30 °C.  
 Rango de temperatura de almacenamiento de  
 almacén: 0–40 °C.  
 Caudal nominal: 2 l/min (cód. 580902),  
 4 l/min (cód. 580903).

Código	Coef. dimensionamiento (dureza °f)	Coef. dimensionamiento (dureza °dH)		
580902	26	14	1	–
580903	43	24	1	–



**5750**

Kit de medición de dureza.  
 Precisión: 1 ° f / 1 ° dH.

Código		
575003	1	–

### Tamaño del cartucho de ablandamiento

El volumen de agua tratable depende de la dureza del agua llenado y debe calcularse de la siguiente manera:

$$\text{Volumen de agua tratable (m}^3\text{)} = \frac{\text{coef. dimensionamiento}}{\text{dureza IN} - \text{dureza OUT}}$$

dureza IN = dureza del agua cruda (° f / ° dH)

dureza OUT = dureza objetivo del agua tratada (° f / ° dH)



## CARTUCHO PARA DESMINERALIZACIÓN

**580**

doc. 01360



Cartucho **desechable para desmineralización**.  
 Pmax de trabajo: 4 bar.  
 Rango de temperatura de funcionamiento: 4–30 °C.  
 Rango de temperatura de almacenamiento de  
 almacén: 0–40 °C.  
 Caudal nominal: 2 l/min (cod. 580900),  
 4 l/min (cod. 580901).

Código	coef. dimensionamiento (condición residual < 10 µS/cm)	coef. dimensionamiento (condición residual < 50 µS/cm) (*)		
580900	140	220	1	–
580901	180	280	1	–

(\*) Si no se requiere un tratamiento de desmineralización completo (conductividad residual <10 µS/cm), es preferible utilizar el coeficiente de dimensionamiento para conductividad residual <50 µS/cm.

### Dimensionamiento de cartuchos para desmineralización

El volumen de agua tratable depende de la conductividad eléctrica del agua de llenado y debe calcularse de la siguiente manera:

$$\text{Volumen de agua tratable (m}^3\text{)} = \frac{\text{coef. dimensionamiento}}{\text{Conductividad eléctrica (µS/cm)}}$$





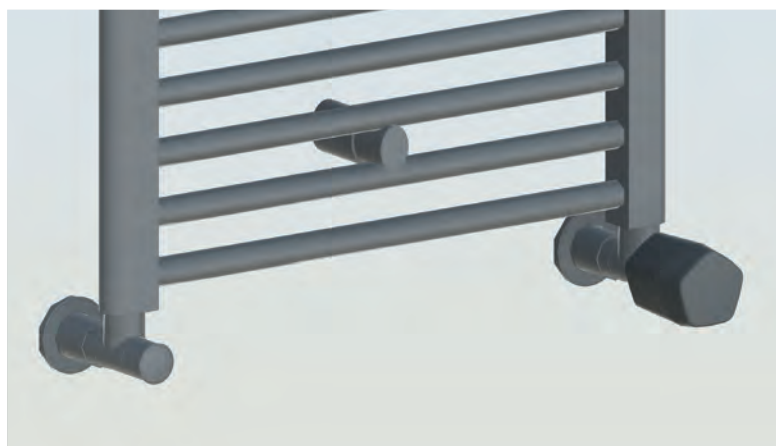
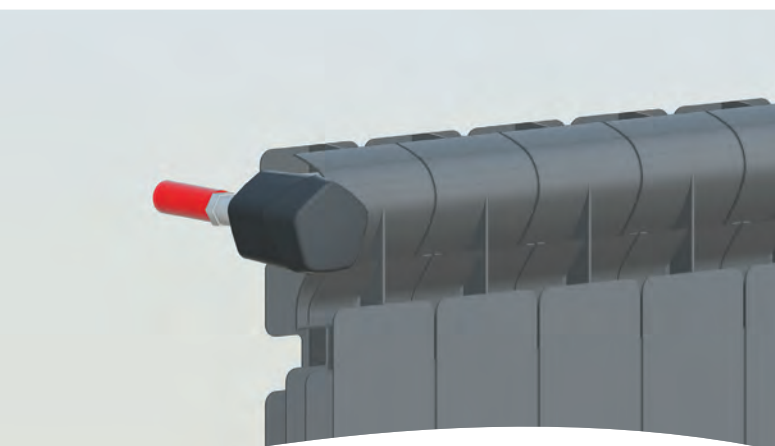
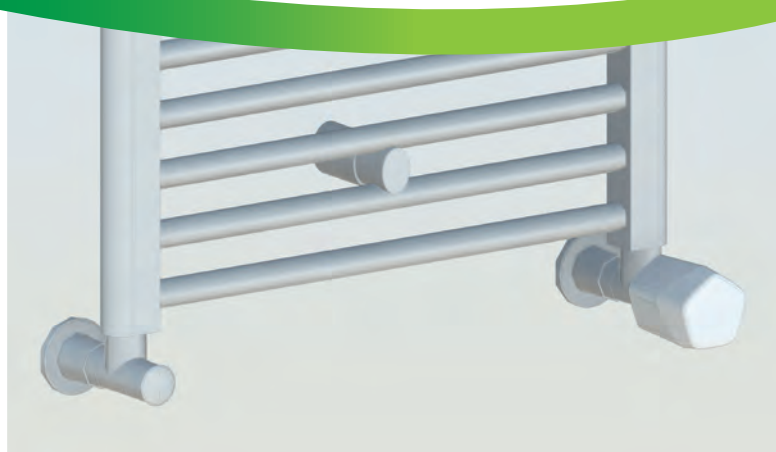
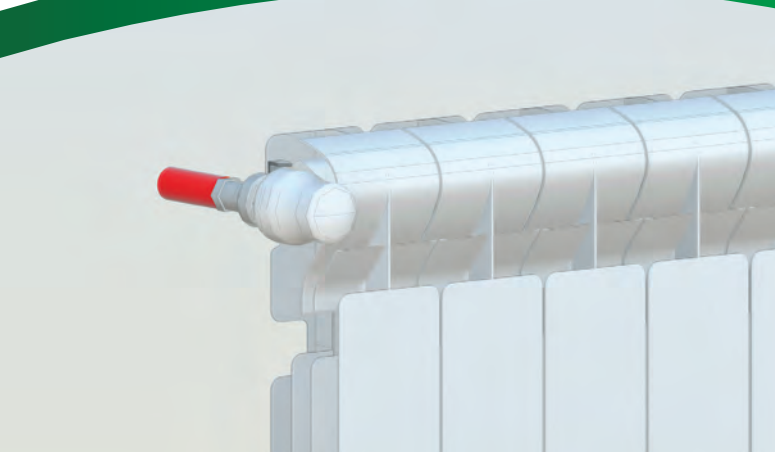

- Válvula termostatizable y detentores
- Válvula termostatizable con pre-regulación
- Válvulas termostáticas
- Válvula termostática y detentores en doble escuadra
- Válvula termostática dinámica
- Accesorios y recambios para válvulas termostatizables y termostáticas
- Mandos termostáticos
- Accesorios para mandos termostáticos
- Sistema de regulación térmica a distancia
- Válvulas termostatizable y detentores HIGH-STYLE para radiadores toalleros
- Válvulas termostatizable y detentores con conexión push-fit
- Placas embellecedora de pared
- Mandos electrotérmicos
- Válvulas manuales y detentores para radiadores
- Válvulas para instalaciones monotubo y bitubo para radiadores toalleros
- Racores
- Válvulas especiales para paneles convectores

**VÁLVULAS TERMOSTATIZABLES Y DETENTORES**



**338**

doc. 01009

Válvula termostatizable preparada para mandos termostáticos y electrotérmicos. Cromada. Conexiones en escuadra para tubo en cobre y plástico, monocapa o multicapa. Presión máxima de servicio: 10 bar. Campo de temperatura: 5-100 °C.

Código	Conex. rad.	Conex. tubo	Kv (m³/h)		
338302	3/8"	23 p.1,5	2,22	10	50
338402	1/2"	23 p.1,5	2,70	10	50
338452	1/2"	3/4"	2,70	10	50



**342**

doc. 01009

Detentor. Cromado. Conexiones en escuadra para tubo en cobre y plástico, monocapa o multicapa. Presión máxima de servicio: 10 bar. Campo de temperatura: 5-100 °C.

Código	Conex. rad.	Conex. tubo	Kv (m³/h) t.a.		
342302	3/8"	23 p.1,5	2,42	10	50
342402	1/2"	23 p.1,5	3,99	10	50
342452	1/2"	3/4"	3,99	10	50



**339**

doc. 01009

Válvula termostatizable preparada para mandos termostáticos y electrotérmicos. Cromada. Conexiones rectas para tubo en cobre y plástico, monocapa o multicapa. Presión máxima de servicio: 10 bar. Campo de temperatura: 5-100 °C.

Código	Conex. rad.	Conex. tubo	Kv (m³/h)		
339302	3/8"	23 p.1,5	1,35	10	50
339402	1/2"	23 p.1,5	1,79	10	50
339452	1/2"	3/4"	1,79	10	50



**343**

doc. 01009

Detentor. Cromado. Conexiones rectas para tubo en cobre y plástico, monocapa o multicapa. Presión máxima de servicio: 10 bar. Campo de temperatura: 5-100 °C.

Código	Conex. rad.	Conex. tubo	Kv (m³/h) t.a.		
343302	3/8"	23 p.1,5	1,32	10	50
343402	1/2"	23 p.1,5	2,17	10	50
343452	1/2"	3/4"	2,17	10	50



**401**

doc. 01009

Válvula termostatizable preparada para mandos termostáticos y electrotérmicos. Cromada. Conexiones en escuadra para tubo en hierro. Presión máxima de servicio: 10 bar. Campo de temperatura: 5-100 °C.

Código		Kv (m³/h)		
401302	3/8"	2,22	10	50
401402	1/2"	2,70	10	50
401500	3/4" sin junta de goma	3,36	5	25
401603	1" sin junta de goma	4,47	5	25



**431**

doc. 01009

Detentor. Cromado. Conexiones en escuadra para tubo en hierro. Presión máxima de servicio: 10 bar. Campo de temperatura: 5-100 °C.

Código		Kv (m³/h) t.a.		
431302	3/8"	2,42	10	50
431402	1/2"	3,99	10	50
431503	3/4" sin junta de goma	4,52	5	25
431603	1" sin junta de goma	5,64	5	25



**402**

doc. 01009

Válvula termostatizable preparada para mandos termostáticos y electrotérmicos. Cromada. Conexiones rectas para tubo en hierro. Presión máxima de servicio: 10 bar. Campo de temperatura: 5-100 °C.

Código		Kv (m³/h)		
402302	3/8"	1,35	10	50
402402	1/2"	1,79	10	50
402500	3/4" sin junta de goma	2,58	5	25
402603	1" sin junta de goma	4,43	5	25



**432**

doc. 01009

Detentor. Cromado. Conexiones rectas para tubo en hierro. Presión máxima de servicio: 10 bar. Campo de temperatura: 5-100 °C.

Código		Kv (m³/h) t.a.		
432302	3/8"	1,32	10	50
432402	1/2"	2,17	10	50
432503	3/4" sin junta de goma	2,58	5	25
432603	1" sin junta de goma	4,81	5	25



## VÁLVULAS TERMOSTATIZABLES CON PRE-REGULACIÓN



### 425

doc. 01195

Válvula termostaticable preparada para mandos termostáticos y electotérmicos.

**Con pre-regulación.**

Cromada.

Conexiones en escuadra para tubo en cobre y plástico, monocapa o multicapa.

Presión máxima de servicio: 10 bar.

Campo de temperatura: 5–100 °C.

Código	Conex. rad.	Conex. tubo		
425302	3/8"	23 p.1,5	1	20
425402	1/2"	23 p.1,5	1	20



### 426

doc. 01195

Válvula termostaticable preparada para mandos termostáticos y electotérmicos.

**Con pre-regulación.**

Cromada.

Conexiones rectas para tubo en cobre y plástico, monocapa o multicapa.

Presión máxima de servicio: 10 bar.

Campo de temperatura: 5–100 °C.

Código	Conex. rad.	Conex. tubo		
426302	3/8"	23 p.1,5	1	20
426402	1/2"	23 p.1,5	1	20



### 421

doc. 01195

Válvula termostaticable preparada para mandos termostáticos y electotérmicos.

**Con pre-regulación.**

Cromada.

Conexiones en escuadra para tubo en hierro.

Presión máxima de servicio: 10 bar.

Campo de temperatura: 5–100 °C.

Código	Conex. rad.			
421302	3/8"		1	20
421402	1/2"		1	20
421500	3/4"	sin junta de goma	1	20



### 422

doc. 01195

Válvula termostaticable preparada para mandos termostáticos y electotérmicos.

**Con pre-regulación.**

Cromada.

Conexiones rectas para tubo en hierro.

Presión máxima de servicio: 10 bar.

Campo de temperatura: 5–100 °C.

Código	Conex. rad.			
422302	3/8"		1	20
422402	1/2"		1	20
422500	3/4"	sin junta de goma	1	20

### Dispositivo de pre-regulación

Las válvulas termostaticables tienen un dispositivo que permite la pre-regulación de las características hidráulicas de pérdida de carga. A través del mecanismo de maniobra se pueden seleccionar las secciones de pasaje específicas para crear la correcta resistencia al moto del fluido.

Cada sección de pasaje corresponde a un valor específico de Kv, a lo que corresponde una determinada posición de regulación en una escala graduada.

En función de su posición en la instalación, la válvula puede ser pre-regulada para obtener un simple e inmediato equilibrado del circuito hidráulico. Útil tanto para el funcionamiento manual como para el termostático.

### Operación de pre-regulación

Quitar el grifo de la válvula.

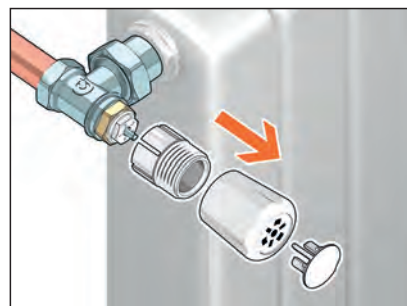

Levantar la anilla de maniobra del dispositivo de pre-regulación y girar el asta del comando para seleccionar la posición deseada en la escala graduada.

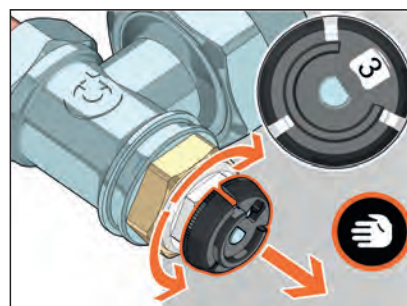

Bajar la anilla otra vez.



Posicionar el grifo manual, el mando termostático o el electotérmico sobre la válvula.

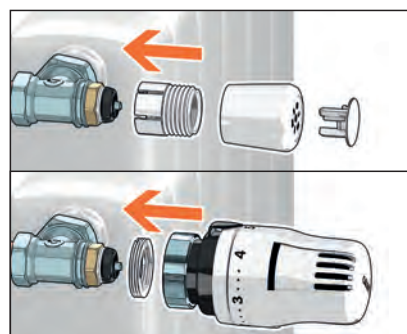

**VÁLVULAS TERMOSTÁTICAS**

**220**

doc. 01034



Válvula termostática preparada para mandos termostáticos y electotérmicos. Cromada. Conexiones en escuadra para tubo en hierro. Presión máxima de servicio: 10 bar. Campo de temperatura: 5–100 °C.

Código		Kvs (m³/h)*		
220302	3/8"	2,29	10	50
220402	1/2"	2,39	10	50
220500	3/4" sin junta de goma	3,19	5	25

**224**

doc. 01034



Válvula termostática inversa preparada para mandos termostáticos y electotérmicos. Cromada. Para tubo en hierro. Presión máxima de servicio: 10 bar. Campo de temperatura: 5–100 °C.

Código		Kvs (m³/h)*		
224302	3/8"	0,93	1	20
224402	1/2"	1,39	1	20

**221**

doc. 01034



Válvula termostática preparada para mandos termostáticos y electotérmicos. Cromada. Conexiones rectas para tubo en hierro. Presión máxima de servicio: 10 bar. Campo de temperatura: 5–100 °C.

Código		Kvs (m³/h)*		
221302	3/8"	1,05	10	50
221402	1/2"	1,52	10	50
221500	3/4" sin junta de goma	2,20	5	25

**227**

doc. 01034



Válvula termostática inversa preparada para mandos termostáticos y electotérmicos. Cromada. Para tubo en cobre y plástico, monocapa o multicapa. Presión máxima de servicio: 10 bar. Campo de temperatura: 5–100 °C.

Código	Conex. rad.	Conex. tubo	Kvs (m³/h)*		
227402	1/2"	23 p.1,5	1,39	1	20

**222**

doc. 01034



Válvula termostática preparada para mandos termostáticos y electotérmicos. Cromada. Conexiones en escuadra para tubo en cobre y plástico, monocapa o multicapa. Presión máxima de servicio: 10 bar. Campo de temperatura: 5–100 °C.

Código	Conex. rad.	Conex. tubo	Kvs (m³/h)*		
222302*	3/8"	23 p.1,5	2,29	10	50
222402	1/2"	23 p.1,5	2,39	10	50

\* No certificada EN 215

**4490**

Mando para cuerpos termostáticos. Para válvulas de las series 220, 221, 222, 223, 224, 225, 226 y 227.



Código		
449010	1	100

**223**

doc. 01034



Válvula termostática preparada para mandos termostáticos y electotérmicos. Cromada. Conexiones rectas para tubo en cobre y plástico, monocapa o multicapa. Presión máxima de servicio: 10 bar. Campo de temperatura: 5–100 °C.

Código	Conex. rad.	Conex. tubo	Kvs (m³/h)*		
223302*	3/8"	23 p.1,5	1,05	10	50
223402	1/2"	23 p.1,5	1,52	10	50

\* No certificada EN 215

\*Kvs: caudal con válvula dotada de mando termostático en la posición de máxima apertura.



La homologación EN 215 es válida para el acoplamiento de los mandos termostáticos código 200000 y series 201, 204 con los cuerpos de válvula de las series 220, 221, 222, 223, 224, 225, 226 y 227.

VÁLVULAS TERMOSTÁTICAS Y DETENTORES EN DOBLE ESCUADRA



225

doc. 01034

Válvula termostática en doble escuadra preparada para mandos termostáticos y electotérmicos.

**Versión derecha.** Cromada.

Para tubo en hierro.

Presión máxima de servicio: 10 bar.

Campo de temperatura: 5-100 °C.

Código		Kvs (m³/h)*		
225312	3/8"	0,96	1	20
225412	1/2"	1,40	1	20



225

doc. 01034

Detentor en doble escuadra.

**Versión derecha.** Cromado.

Para tubo en hierro.

Presión máxima de servicio: 10 bar.

Campo de temperatura: 5-100 °C.



Código		Kvs (m³/h)*		
225352	3/8"	1,05	1	20
225452	1/2"	1,40	1	20



225

doc. 01034

Válvula termostática en doble escuadra preparada para mandos termostáticos y electotérmicos.

**Versión izquierda.** Cromada.

Para tubo en hierro.

Presión máxima de servicio: 10 bar.

Campo de temperatura: 5-100 °C.

Código		Kvs (m³/h)*		
225322	3/8"	0,96	1	20
225422	1/2"	1,40	1	20



225

doc. 01034

Detentor en doble escuadra.

**Versión izquierda.** Cromado.

Para tubo en hierro.

Presión máxima de servicio: 10 bar.

Campo de temperatura: 5-100 °C.



Código		Kvs (m³/h)*		
225362	3/8"	1,05	1	20
225462	1/2"	1,40	1	20



226

doc. 01034

Válvula termostática en doble escuadra preparada para mandos termostáticos y electotérmicos.

**Versión derecha.** Cromada.

Para tubo en cobre y plástico, monocapa o multicapa.

Presión máxima de servicio: 10 bar.

Campo de temperatura: 5-100 °C.

Código	Conex. rad.	Conex. tubo	Kvs (m³/h)*		
226412	1/2"	23 p.1,5	1,40	1	20



226

doc. 01034

Detentor en doble escuadra.

**Versión derecha.** Cromada.

Para tubo en cobre y plástico, monocapa o multicapa.

Presión máxima de servicio: 10 bar.

Campo de temperatura: 5-100 °C.



Código	Conex. rad.	Conex. tubo	Kvs (m³/h)*		
226452	1/2"	23 p.1,5	1,40	1	20



226

doc. 01034

Válvula termostática en doble escuadra preparada para mandos termostáticos y electotérmicos.

**Versión izquierda.** Cromada.

Para tubo en cobre y plástico, monocapa o multicapa.

Presión máxima de servicio: 10 bar.

Campo de temperatura: 5-100 °C.

Código	Conex. rad.	Conex. tubo	Kvs (m³/h)*		
226422	1/2"	23 p.1,5	1,40	1	20



226

doc. 01034

Detentor en doble escuadra.

**Versión izquierda.** Cromada.

Para tubo en cobre y plástico, monocapa o multicapa.

Presión máxima de servicio: 10 bar.

Campo de temperatura: 5-100 °C.



Código	Conex. rad.	Conex. tubo	Kvs (m³/h)*		
226462	1/2"	23 p.1,5	1,40	1	20

\*Kvs: caudal con válvula dotada de mando termostático en la posición de máxima apertura.



La homologación EN 215 es válida para el acoplamiento de los mandos termostáticos código 200000 y series 201, 204 con los cuerpos de válvula de las series 220, 221, 222, 223, 224, 225, 226 y 227.

## VÁLVULA TERMOSTÁTICA DINÁMICA



### 230 DYNAMICAL®

doc. 01330

Válvula termostática dinámica preparada para mandos termostáticos y electrotérmicos. Cromada. Conexiones en escuadra para tubo en hierro. Presión máxima de servicio: 10 bar. Campo de temperatura: 5–95 °C. PATENT.



Código	Conex. rad.	Conex. tubo	Rango de caudal (l/h)	Paquete 1	Paquete 2
230302	3/8"	23	20–120	10	50
230312	3/8"	23	10–80	10	50
230402	1/2"	23	20–120	10	50
230412	1/2"	23	10–80	10	50
230500	3/4"	23	20–120 sin junta de goma	5	25



### 234 DYNAMICAL®

doc. 01330

Válvula termostática dinámica inversa preparada para mandos termostáticos y electrotérmicos. Cromada. Para tubo en hierro. Presión máxima de servicio: 10 bar. Campo de temperatura: 5–95 °C. PATENT.



Código	Conex. rad.	Conex. tubo	Rango de caudal (l/h)	Paquete 1	Paquete 2
234302	3/8"	23	20–120	5	25
234402	1/2"	23	20–120	5	25



### 231 DYNAMICAL®

doc. 01330

Válvula termostática dinámica preparada para mandos termostáticos y electrotérmicos. Cromada. Conexiones rectas para tubo en hierro. Presión máxima de servicio: 10 bar. Campo de temperatura: 5–95 °C. PATENT.



Código	Conex. rad.	Conex. tubo	Rango de caudal (l/h)	Paquete 1	Paquete 2
231302	3/8"	23	20–120	10	50
231312	3/8"	23	10–80	10	50
231402	1/2"	23	20–120	10	50
231412	1/2"	23	10–80	10	50
231500	3/4"	23	20–120 sin junta de goma	5	25



### 237 DYNAMICAL®

doc. 01330

Válvula termostática dinámica inversa preparada para mandos termostáticos y electrotérmicos. Cromada. Para tubo en cobre y plástico, monocapa o multicapa. Presión máxima de servicio: 10 bar. Campo de temperatura: 5–95 °C. PATENT.



Código	Conex. rad.	Conex. tubo	Rango de caudal (l/h)	Paquete 1	Paquete 2
237302	3/8"	23 p.1,5	20–120	5	25
237402	1/2"	23 p.1,5	20–120	5	25



### 232 DYNAMICAL®

doc. 01330

Válvula termostática dinámica preparada para mandos termostáticos y electrotérmicos. Cromada. Conexiones en escuadra para tubo en cobre y plástico, monocapa o multicapa. Presión máxima de servicio: 10 bar. Campo de temperatura: 5–95 °C. PATENT.



Código	Conex. rad.	Conex. tubo	Rango de caudal (l/h)	Paquete 1	Paquete 2
232302	3/8"	23 p.1,5	20–120	10	50
232402	1/2"	23 p.1,5	20–120	10	50
232412	1/2"	23 p.1,5	10–80	10	50



### 233 DYNAMICAL®

doc. 01330

Válvula termostática dinámica preparada para mandos termostáticos y electrotérmicos. Cromada. Conexiones rectas para tubo en cobre y plástico, monocapa o multicapa. Presión máxima de servicio: 10 bar. Campo de temperatura: 5–95 °C. PATENT.



Código	Conex. rad.	Conex. tubo	Rango de caudal (l/h)	Paquete 1	Paquete 2
233302	3/8"	23 p.1,5	20–120	10	50
233402	1/2"	23 p.1,5	20–120	10	50
233412	1/2"	23 p.1,5	10–80	10	50

### Función

El colector DYNAMICAL® permite el equilibrado dinámico automático y la regulación independiente de la presión del fluido caloportador en los circuitos individuales del sistema de suelo radiante. El dispositivo, en conjunto con un control termostático, electrónico o electrotérmico, combina diferentes funciones en un solo componente.

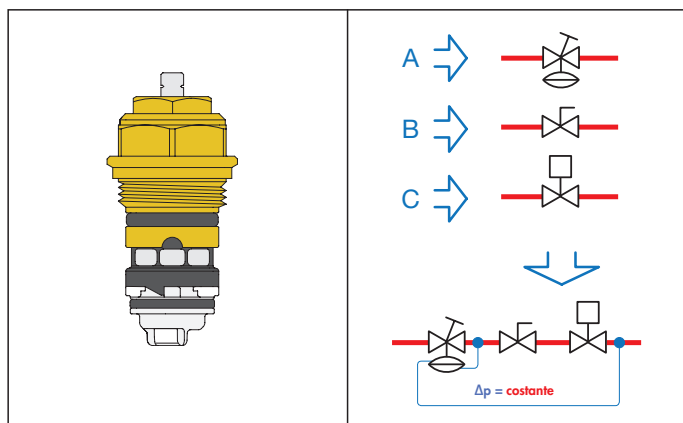

**A. Regulador de presión diferencial**, que cancela automáticamente el efecto de las fluctuaciones de presión típicas de los sistemas de caudal variable y evita el funcionamiento ruidoso.

**B. Dispositivo de preajuste del caudal**, que permite el ajuste directo del valor máximo del caudal, gracias a la combinación con el regulador de presión diferencial.

**C. Control de caudal en función de la temperatura ambiente**, gracias a la combinación con un cabezal de control termostático. El control del caudal está optimizado porque es independiente de la presión.



## ACCESORIOS Y RECAMBIOS PARA VÁLVULAS TERMOSTATIZABLES Y TERMOSTÁTICAS

### 3872

Kit de sustitución del cartucho para la válvulas de radiador. Completo con 20 cartuchos de recambio (solo para válvulas no pre-regulables).

**Solo para válvulas de 3/8" y 1/2".**

Para válvulas de las series 338, 339, 401, 402, 425, 426, 421, 422, 230, 231, 232, 233, 234, 237, 220, 221, 222, 223, 224, 225, 226, 227, 456 y 4005.



Código

387201

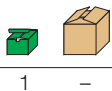

1 -

### 3872

Llave para transformar el kit de sustitución de cartuchos cód. 387200 (versión anterior) en el nuevo kit de código 387201.



Código

387211

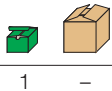

1 -

## KIT MEDICIÓN ΔP

### 230

Kit de medición Δp en los circuitos con válvulas dinámicas.



Código

230100

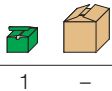

1 -



Cartucho de recambio **para válvulas termostaticables y termostáticas** para serie 338, 339, 401, 402, 220, 221, 222, 223, 224, 227, 225 y 226. Solo para 3/8" y 1/2".

Código

F39146

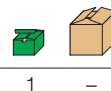

1 -



Cartucho de recambio **para válvulas termostaticables con pre-regulación** serie 425, 426, 421 y 422.

Código

F49290

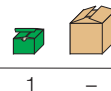

1 -



Cartucho de recambio **para válvulas dinámicas** serie 230, 231, 232, 233, 234 y 237.

Código

230000

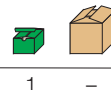

1 -



Cartucho de recambio para flujo inverso **para válvulas termostaticables y termostáticas** serie 338, 339, 401, 402, 220, 221, 222, 223, 224, 227, 225 y 226 de 3/8" y 1/2".

Código

338000

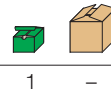

1 -



Cartucho de recambio para flujo inverso **para válvulas termostaticables con pre-regulación** serie 425, 426, 421 y 422. Solo para 3/8" y 1/2". PATENT PENDING.

Código

421000

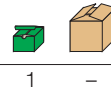

1 -

### Instalación con flujo invertido

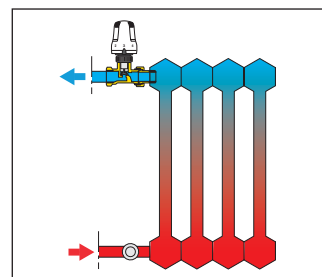
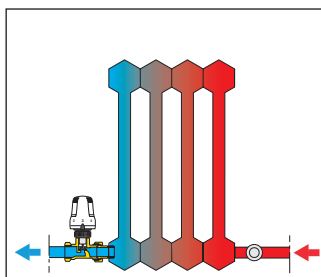

Recambio de junta de cartucho para válvulas de radiadores termostaticables.

Código

F36073



**MANDOS TERMOSTÁTICOS**

**Mandos termostáticos de Clase I**

EUnited Valves (asociación de fabricantes europeos de válvulas sita en Bruselas) ha realizado una clasificación para los productos que regulan la distribución responsable de agua y el confort en el sector residencial, en particular para las válvulas termostáticas.

Los mandos termostáticos Caleffi están incluidos en la lista de productos certificados **TELL**, Thermostatic Efficiency Label con **Clase de Eficiencia I**.

Esta clasificación garantiza la capacidad de las válvulas termostáticas para contribuir al ahorro energético de los sistemas de calefacción.

**TELL**  
Thermostatic Efficiency Label

---

Manufacturer: **Caleffi S.p.A.**  
Model: **200000**  
Registration number: **10564-20150319**

---

**I**

**II**

**III**

**IV**

**V**

**VI**

**I**

---

Information: [www.tell-online.eu](http://www.tell-online.eu)

A Label of EUnited Valves  
European Valve Manufacturers Association

**201**

doc. 01034



Mando termostático para válvulas de radiadores termostatizables y termostáticas, con sensor a distancia.

Para válvulas de las series 338, 339, 401, 402, 425, 426, 421, 422, 455, 456, 230, 231, 232, 233, 234, 237, 220, 221, 222, 223, 224, 225, 226, 227, 455 y 456.

Escala graduada para la regulación de \* a 5 correspondiente a un campo de temperatura de 7 °C a 28 °C.

Longitud del tubo capilar: 2 metros.  
Con adaptador.

Código

**201000**



1 10



**200**

doc. 01034

Mando termostático para válvulas de radiadores termostatizables; sensor incorporado con elemento líquido.

Para válvulas de las series 338, 339, 401, 402, 425, 426, 421, 422, 455, 456, 230, 231, 232, 233, 234, 237, 220, 221, 222, 223, 224, 225, 226, 227, 455 y 456.

Escala graduada para la regulación de \* a 5 correspondiente a un campo de temperatura de 7 °C a 28 °C.

Con adaptador.

Código

**200000**



10 50



**204**

doc. 01242

Mando termostático para válvulas de radiadores termostatizables y termostáticas, sensor incorporado con elemento líquido.

Para válvulas de las series 338, 339, 401, 402, 425, 426, 421, 422, 455, 456, 230, 231, 232, 233, 234, 237, 220, 221, 222, 223, 224, 225, 226, 227, 455 y 456.

Escala graduada para la regulación de \* a 5 correspondiente a un campo de temperatura de 7 °C a 28 °C.

Con adaptador.

Código

**204000**



10 50



**200**

doc. 01034

Mando termostático para válvulas de radiadores termostatizables; sensor incorporado con elemento líquido.

Para válvulas de las series 220, 221, 222, 223, 224, 225, 226 y 227.

Escala graduada para la regulación de \* a 5 correspondiente a un campo de temperatura de 7 °C a 28 °C.

Código

**200001**



1 10



**204**

doc. 01242

Mando termostático para válvulas de radiadores termostatizables y termostáticas, con sensor a distancia.

Para válvulas de las series 338, 339, 401, 402, 425, 426, 421, 422, 455, 456, 230, 231, 232, 233, 234, 237, 220, 221, 222, 223, 224, 225, 226, 227, 455 y 456.

Escala graduada para la regulación de \* a 5 correspondiente a un campo de temperatura de 7 °C a 28 °C.

Longitud del tubo capilar: 2 metros.  
Con adaptador.

Código

**204100**



1 10

MANDOS TERMOSTÁTICOS



202

doc. 01009

Mando termostático para válvulas de radiadores termostatzables y termostáticas, sensor incorporado con elemento líquido. Con indicador de temperatura ambiente digital de cristal líquido. Para válvulas de las series 338, 339, 401, 402, 425, 426, 421, 422, 455, 456, 230, 231, 232, 233, 234, 237, 220, 221, 222, 223, 224, 225, 22, 455 y 456. Escala graduada para la regulación de \* a 5 correspondiente a un campo de temperatura de 7 °C a 28 °C. Indicador de temperatura ambiente de 16 °C a 26 °C. Con adaptador.



203

doc. 01034

Mando termostático para válvulas de radiadores termostatzables y termostáticas, con sonda de contacto para la limitación de la temperatura del fluido. Para válvulas de las series 338, 339, 401, 402, 455, 220, 221, 222, 223, 224, 225, 226 y 227. Escala de temperatura configurada. Longitud del tubo capilar: 2 metros.



Visible con suficiente iluminación

Indicador de temperatura ambiente

El indicador de temperatura ambiente es de tipo digital de cristal líquido. Se muestra de color verde en correspondencia del valor efectivo de temperatura medido. Un especial sistema basculante, que mantiene el indicador siempre en posición vertical, permite una óptima visualización.

Código	Rango de temperatura (l/h)		
203502	20-50 °C	1	25
203702	40-90 °C	1	-

Código		
202000	1	5



472

Mando termostático con perilla de regulación a distancia y elemento sensible líquido. Para válvulas de las series 338, 339, 401, 402, 455 (acoplamiento mediante adaptador). Para válvulas de las series 220, 221, 222, 223, 224, 225, 226, 227 (acoplamiento directo). Campo de temperatura: 6-28 °C. Longitud del tubo capilar: 2 metros.

Código		
472000	1	5

ACCESORIOS PARA MANDOS TERMOSTÁTICOS



209

doc. 01034

Capuchón contra manipulación y robo para uso en locales públicos. Para mando termostático de las series 200, 202, 204 y 205. Utilizar con la llave especial código 209001.

Código		
209000	1	10

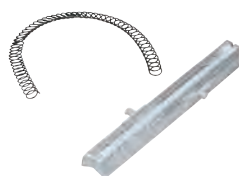

475

Soporte de contacto para sonda. Para mandos de la serie 203.

Código		
475001	1	-



209

doc. 01034

Llave especial para el apriete del capuchón contra manipulación y robo. Utilizar con los capuchones contra manipulación de la serie 209.

Código		
209001	1	10



475

Vaina para sonda. Para mandos de la serie 203.

Código			
475002	cód. 203502	1	-
475003	cód. 203702	1	-

CALEFFI  
CODE

SISTEMA DE REGULACIÓN TÉRMICA A DISTANCIA

215

Comfort control

Control electrónico inalámbrico para válvulas de radiador termostáticas y termostatzables.  
Manejo a través de Gateway, Gateway PRO, aplicación CALEFFI CODE® y botones frontales.  
Sensor de temperatura integrado.  
Comunicación por radio: RF 868 MHz.  
Instalación de conexión rápida con adaptador.  
Fuente de alimentación de la batería: 2 x 1,5 V estilo AA (suministradas en el paquete).



NOVEDAD  
doc. 01366

Código

215510



1

-

215

Sensor

Sensor inalámbrico de temperatura ambiente.  
Operación vía Gateway, Gateway PRO y aplicación CALEFFI CODE®.  
Comunicación por radio: RF 868 MHz.  
Funciona con pilas: 2 x 1,5 V AAA (suministradas en el paquete).



doc. 01366

Código

215001



1

-

215

Sensor PRO

Sensor inalámbrico de temperatura ambiente con **contacto de caldera**.  
Operación vía Gateway, Gateway PRO y aplicación CALEFFI CODE®.  
Comunicación por radio: RF 868 MHz.  
Funciona con pilas: 2 x 1,5 V AAA (suministradas en el paquete).  
Admite baterías recargables.  
Capacidad máxima de contactos auxiliares para solicitud calefacción: 24 V (DC) 1A.  
Grado de protección: IP 30.  
Temperatura ambiente: 0-55 °C.  
Color blanco RAL 9003.  
DISEÑO REGISTRADO.



doc. 01366

Código

215002



1

-

215

Gateway

Gateway de regulación térmica multizona inalámbrica.  
Operación a través de la aplicación CALEFFI CODE® (se requiere conectividad de red Wi-Fi o Ethernet y Bluetooth® para la instalación).  
Programación semanal.  
Franjas horarias configurables: hasta 8 por día. Zonas configurables: hasta 64.  
Funciones rápidas: Auto - Eco - Holiday - Manual - OFF - Boost - Clean.  
Capacidad máxima de contactos auxiliares para demanda de calefacción: 24 V (DC) 1 A.  
Listo para conectividad OpenTherm.  
Comunicación por radio: RF 868 MHz, Wi-Fi, BLE.  
Alimentado por fuente de alimentación USB Tipo C, 5V (≡), 2A.



doc. 01366

Código

215100



1

-

215

Gateway PRO

Gateway de regulación térmica multizona inalámbrica, **con módem GSM, UMTS, LTE integrado**.  
Operación a través de la aplicación CALEFFI CODE® (se requiere conectividad de red Wi-Fi o Ethernet y Bluetooth® para la instalación).  
**Funciona con micro SIM** (no incluida) - GSM 11.12 fase 2+.  
**Listo para conectividad MODBUS-RTU**.  
Programación semanal.  
Franjas horarias configurables: hasta 8 por día. Zonas configurables: hasta 64.  
Funciones rápidas: Auto - Eco - Holiday - Manual - OFF - Boost - Clean.  
Capacidad máxima de contactos auxiliares para demanda de calefacción: 24 V (DC) 1 A.  
Listo para conectividad OpenTherm.  
Comunicación por radio: RF 868 MHz, Wi-Fi, BLE.



doc. 01366

Código

215015



1

-



SISTEMA DE REGULACIÓN TÉRMICA A DISTANCIA

El sistema CALEFFI CODE® garantiza una gestión más eficiente del sistema de calefacción, proporcionando al usuario un mayor ahorro y la posibilidad de modificar la programación en cualquier momento y desde cualquier lugar según las necesidades reales. Adecuado para la gestión de una residencia independiente o una unidad en un bloque de apartamentos.

APLICACIÓN CALEFFI CODE®

El sistema se configura y administra exclusivamente a través de la aplicación CALEFFI CODE® para móvil y tablets (Android® o iOS®) con conexiones disponibles a Internet y Bluetooth®.  
El sistema puede ser controlado por dos dispositivos simultáneamente, con la aplicación CALEFFI CODE® instalada en cada dispositivo.

Compatible con:



SISTEMA DE REGULACIÓN TÉRMICA A DISTANCIA

NOVEDAD

215

doc. 01366

Comfort control

Control electrónico inalámbrico para válvulas de radiador termostáticas y termostatizables.  
Manejo a través de Gateway, Gateway PRO, aplicación CALEFFI CODE® y botones frontales.  
Sensor de temperatura integrado.  
Comunicación por radio: RF 868 MHz.  
Instalación de conexión rápida con adaptador.  
Fuente de alimentación de la batería: 2 x 1,5 V estilo AA (suministradas en el paquete).



Admite baterías recargables.  
Grado de protección: IP 30.  
Temperatura ambiente: 0-55 °C.  
Color negro RAL 9005.  
DISEÑO REGISTRADO.



Código

21510 BLK



1 -

215

doc. 01366

Sensor

Sensor inalámbrico de temperatura ambiente.  
Operación vía Gateway, Gateway PRO y aplicación CALEFFI CODE®.  
Comunicación por radio: RF 868 MHz.  
Funciona con pilas: 2 x 1,5 V AAA (suministradas en el paquete).



Admite baterías recargables.  
Grado de protección: IP 30.  
Temperatura ambiente: 0-55 °C.  
Color negro RAL 9005.  
DISEÑO REGISTRADO.



Código

215001 BLK



1 -

215

doc. 01366

Sensor PRO

Sensor inalámbrico de temperatura ambiente con **contacto de caldera**.  
Operación vía Gateway, Gateway PRO y aplicación CALEFFI CODE®.  
Comunicación por radio: RF 868 MHz.  
Funciona con pilas: 2 x 1,5 V AAA (suministradas en el paquete).



Admite baterías recargables.  
Capacidad máxima de contactos auxiliares para solicitud calefacción: 24 V (DC) 1A  
Grado de protección: IP 30.  
Temperatura ambiente: 0-55 °C.  
Color negro RAL 9005.  
DISEÑO REGISTRADO.



Código

215002 BLK



1 -



Capuchón para detentores.

Código

449300 BLK Color negro



1 -



Kit a prueba de manipulaciones para mandos serie 215.

Código

210005



1 10

215

doc. 01366

Gateway

Gateway de regulación térmica multizona inalámbrica.  
Operación a través de la aplicación CALEFFI CODE® (se requiere conectividad de red Wi-Fi o Ethernet y Bluetooth® para la instalación).  
Programación semanal.  
Franjas horarias configurables: hasta 8 por día. Zonas configurables: hasta 64.  
Funciones rápidas: Auto - Eco - Holiday - Manual - OFF - Boost - Clean.  
Capacidad máxima de contactos auxiliares para demanda de calefacción: 24 V (DC) 1 A.  
Listo para conectividad OpenTherm.  
Comunicación por radio: RF 868 MHz, Wi-Fi, BLE.  
Alimentado por fuente de alimentación USB Tipo C, 5V (≡), 2A.



Entrada de 100-240 V (AC), 0,5 A, 50/60 Hz, salida de 5 V, 2 A (EN/IEC 61558-2-16).  
**Clase:** IV-VIII [Directiva de Ecodiseño].  
Grado de protección: IP 30.  
Temperatura ambiente: 0-40 °C.  
Color negro RAL 9005.  
DISEÑO REGISTRADO.



Código

215100 BLK



1 -

215

doc. 01366

Gateway PRO

Gateway de regulación térmica multizona inalámbrica, **con módem GSM, UMTS, LTE integrado**.

Operación a través de la aplicación CALEFFI CODE® (se requiere conectividad de red Wi-Fi o Ethernet y Bluetooth® para la instalación).

**Funciona con micro SIM** (no incluida) - GSM 11.12 fase 2+.

**Listo para conectividad MODBUS-RTU.**

Programación semanal.

Franjas horarias configurables: hasta 8 por día. Zonas configurables: hasta 64.  
Funciones rápidas: Auto - Eco - Holiday - Manual - OFF - Boost - Clean.

Capacidad máxima de contactos auxiliares para demanda de calefacción: 24 V (DC) 1 A.

Listo para conectividad OpenTherm.

Comunicación por radio: RF 868 MHz, Wi-Fi, BLE.

Alimentado por fuente de alimentación USB Tipo C, 5V (≡), 2A.

Entrada de 100-240 V (AC), 0,5 A, 50/60 Hz, salida de 5 V, 2 A (EN/IEC 61558-2-16).

**Clase:** IV-VIII [Directiva de Ecodiseño].

Grado de protección: IP 30.

Temperatura ambiente: 0-40 °C.

Color negro RAL 9005.

DISEÑO REGISTRADO.



Código

215015 BLK



1 -

Adaptadores para válvulas termostáticas y termostáticas que no son de nuestra producción.  
Para válvulas termostáticas con conexión M30x1,5mm RBM - Heimeier - Tiemme - Adaptador de uso de Watts en el paquete.

Código

210051 x válvulas Giacomini



1 -

210052 x válvulas FAR

1 -

210053 x Watts (1188UM)

1 -

F0001597 x válvulas Danfoss

1 -



## VÁLVULAS TERMOSTATIZABLES Y DETENTORES HIGH-STYLE PARA RADIADORES TOALLEROS

### 4001

doc. 01140

Conjunto formado por:  
 - válvula termostatizable con conexiones en escuadra, preparada para mando termostático **serie 205**;  
 - detentor, conexiones en escuadra;  
 - dos capuchones embellecedores (para tubo y pared) y llave Allen.

Se puede conectar con racores de las series 437, 447, 681 y 679.

**Acabado blanco.**

Presión máxima de servicio: 10 bar.  
 Campo de temperatura: 5–100 °C.



Código	Conex. rad.	Conex. tubo	Kv (m³/h) válvula	Kv (m³/h) detentor (t.a.)		
400101	1/2"	23 p.1,5	2,0	1,92	1	5

### 4003

doc. 01140

Conjunto formado por:  
 - válvula termostatizable con conexiones en doble escuadra preparada para mando termostático **serie 205**;  
 - detentor, conexiones en doble escuadra;  
 - dos capuchones embellecedores (para tubo y pared) y llave Allen.

**Versión derecha.**

Se puede conectar con racores de las series 437, 447, 681 y 679.

**Acabado blanco.**

Presión máxima de servicio: 10 bar.  
 Campo de temperatura: 5–100 °C.



Código	Conex. rad.	Conex. tubo	Kv (m³/h) válvula	Kv (m³/h) detentor (t.a.)		
400301	1/2"	23 p.1,5	1,27	1,37	1	5

### 4004

doc. 01140

Conjunto formado por:  
 - válvula termostatizable con conexiones en doble escuadra, preparada para mando termostático **serie 205**;  
 - detentor, conexiones en doble escuadra;  
 - dos capuchones embellecedores (para tubo y pared) y llave Allen.

**Versión izquierda.**

Se puede conectar con racores de las series 437, 447, 681 y 679.

**Acabado blanco.**

Presión máxima de servicio: 10 bar.  
 Campo de temperatura: 5–100 °C.



Código	Conex. rad.	Conex. tubo	Kv (m³/h) válvula	Kv (m³/h) detentor (t.a.)		
400401	1/2"	23 p.1,5	1,27	1,37	1	5



### 205

doc. 01140

Mando termostático para válvulas termostatizables para radiadores toalleros; sensor incorporado con elemento líquido.

Para válvulas de las series 4001, 4003, 4004.

**Acabado blanco.**

Escala graduada para la regulación de \* a 5 correspondiente a un campo de temperatura de 7 °C a 28 °C.  
 Con adaptador, capuchón contra manipulación y llave de apriete del capuchón.



Código

205005



1 10



### 205

doc. 01140

Mando termostático para válvulas termostatizables para radiadores toalleros; sensor incorporado con elemento líquido.

Para válvulas de las series 4001, 4003, 4004.

**Acabado blanco.**

Escala graduada para la regulación de \* a 5 correspondiente a un campo de temperatura de 7 °C a 28 °C.  
 Con adaptador.

Código

205000



1 5



### 209

doc. 01140

Capuchón contra manipulación y robo para uso en locales públicos.

Para mandos termostáticos de las series 200, 204, 202 y 205.  
 Utilizar con la llave especial código 209001.

Código

209000



1 10



### 209

doc. 01140

Llave especial para el apriete del capuchón contra manipulación y robo.

Utilizar con los capuchones contra manipulación de la serie 209.

Código

209001



1 10

**Ejemplo de instalación de la válvula HIGH-STYLE para radiadores toallero, versión derecha con mando termostático**

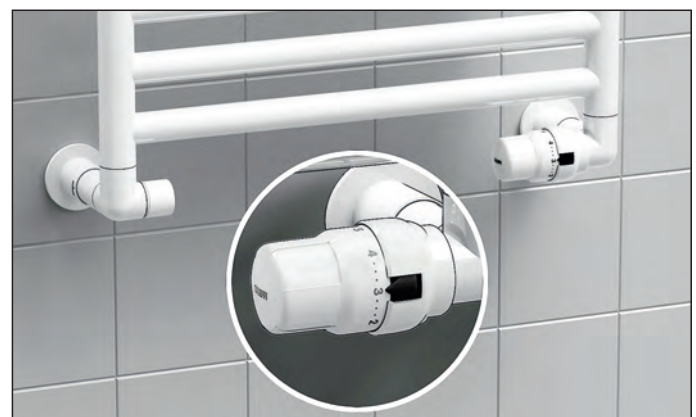



## VÁLVULAS TERMOSTATIZABLES Y DETENTORES HIGH-STYLE PARA RADIADORES TOALLEROS CON CONEXIÓN CENTRAL

### 4003

doc. 01140

Conjunto formado por:

- válvula termostaticable con conexiones en doble escuadra, preparada para mando termostático **serie 205**;
- detentor, conexiones en doble escuadra;
- capuchón embellecedor (para tubo y pared), con distancia entre conexiones de 50 mm.

**Versión izquierda.**

Se puede conectar con racores de las series 437, 447, 681 y 679.

**Acabado blanco.**

Presión máxima de servicio: 10 bar.  
Campo de temperatura: 5–100 °C.



Código	Conex. rad.	Conex. tubo	Kv (m³/h) válvula	Kv (m³/h) detentor (t.a.)		
400311	1/2"	23 p.1,5	1,27	1,37	1	5

### 4004

doc. 01140

Conjunto formado por:

- válvula termostaticable con conexiones en doble escuadra, preparada para mando termostático **serie 205**;
- detentor, conexiones en doble escuadra;
- capuchón embellecedor (para tubo y pared), con distancia entre conexiones de 50 mm.

**Versión izquierda.**

Se puede conectar con racores de las series 437, 447, 681 y 679.

**Acabado blanco.**

Presión máxima de servicio: 10 bar.  
Campo de temperatura: 5–100 °C.



Código	Conex. rad.	Conex. tubo	Kv (m³/h) válvula	Kv (m³/h) detentor (t.a.)		
400411	1/2"	23 p.1,5	1,27	1,37	1	5

### 215

doc. 01366

**Comfort control**

Control electrónico inalámbrico para válvulas de radiador termostáticas y termostaticables.

Manejo a través de Gateway, Gateway PRO, aplicación CALEFFI CODE® y botones frontales.

Sensor de temperatura integrado.

Comunicación por radio: RF 868 MHz.

Instalación de conexión rápida con adaptador.

Fuente de alimentación de la batería: 2 x 1,5 V estilo AA (suministradas en el paquete).

Admite baterías recargables.

Grado de protección: IP 30.

Temperatura ambiente: 0–55 °C.

Color blanco RAL 9003.

DISEÑO REGISTRADO.



Código

21510

1

-

Para otros componentes CALEFFI CODE®, ver pág. 90

### Sistema de regulación térmica conectado CALEFFI CODE®

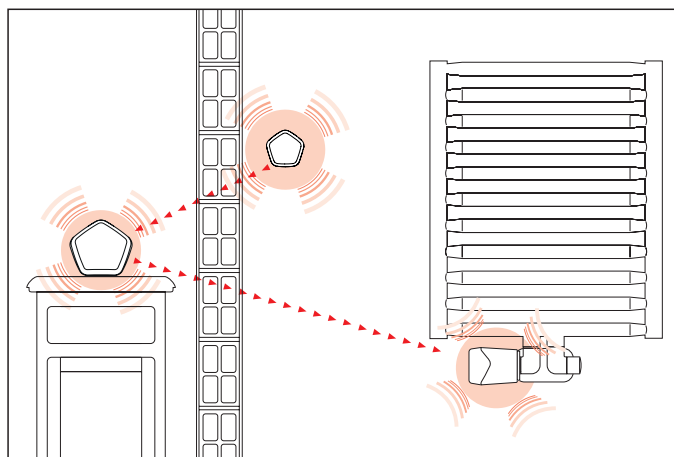

Ejemplo de instalación de la válvula HIGH-STYLE para radiadores toallero con conexión central, versión izquierda, con mando termostático

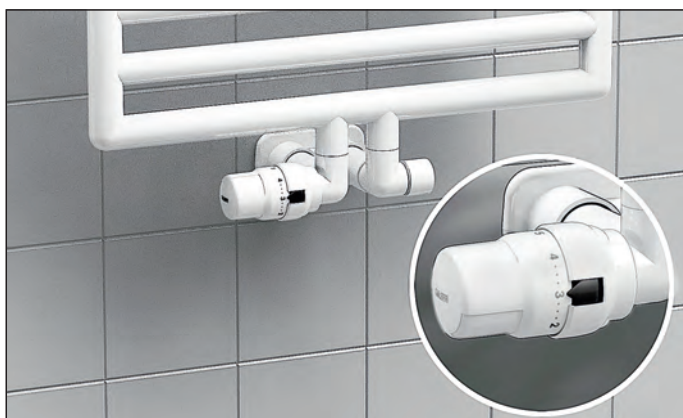

Ejemplo de instalación de la válvula HIGH-STYLE para radiadores con conexión central, versión izquierda, con control electrónico



VÁLVULAS TERMOSTATIZABLES Y DETENTORES HIGH-STYLE PARA RADIADORES TOALLEROS

4001

doc. 01140



NOVEDAD

Conjunto formado por:  
 - válvula termostatizable con conexiones en escuadra, preparada para mando termostático **serie 205**;  
 - detentor, conexiones en escuadra;  
 - dos capuchones embellecedores (para tubo y pared) y llave Allen.

Se puede conectar con racores de las series 437, 447, 681 y 679.

**Acabado negro RAL 9005.**  
 Presión máxima de servicio: 10 bar.  
 Campo de temperatura: 5–100 °C.



Código	Conex. rad.	Conex. tubo	Kv (m³/h) válvula	Kv (m³/h) detentor (t.a.)		
400103	1/2"	23 p.1,5	2,0	1,92	1	5

4004

doc. 01140



Conjunto formado por:  
 - válvula termostatizable con conexiones en doble escuadra, preparada para mando termostático **serie 205**;  
 - detentor, conexiones en doble escuadra;  
 - dos capuchones embellecedores (para tubo y pared) y llave Allen.

**Versión izquierda.**

Se puede conectar con racores de las series 437, 447, 681 y 679.

**Acabado negro RAL 9005.**  
 Presión máxima de servicio: 10 bar.  
 Campo de temperatura: 5–100 °C.



Código	Conex. rad.	Conex. tubo	Kv (m³/h) válvula	Kv (m³/h) detentor (t.a.)		
400403	1/2"	23 p.1,5	1,27	1,37	1	5

4003

doc. 01140

Conjunto formado por:  
 - válvula termostatizable con conexiones en doble escuadra preparada para mando termostático **serie 205**;  
 - detentor, conexiones en doble escuadra;  
 - dos capuchones embellecedores (para tubo y pared) y llave Allen.

**Versión derecha.**

Se puede conectar con racores de las series 437, 447, 681 y 679.

**Acabado negro RAL 9005.**  
 Presión máxima de servicio: 10 bar.  
 Campo de temperatura: 5–100 °C.



Código	Conex. rad.	Conex. tubo	Kv (m³/h) válvula	Kv (m³/h) detentor (t.a.)		
400303	1/2"	23 p.1,5	1,27	1,37	1	5

Ejemplo de instalación de la válvula HIGH-STYLE para radiadores toallero, versión derecha con mando termostático



## VÁLVULAS TERMOSTATIZABLES Y DETENTORES HIGH-STYLE PARA RADIADORES TOALLEROS CON CONEXIÓN CENTRAL

**4003**

doc. 01140

NOVEDAD

Conjunto formado por:

- válvula termostatizable con conexiones en doble escuadra, preparada para mando termostático **serie 205**;
- detentor, conexiones en doble escuadra;
- capuchón embellecedor (para tubo y pared), con distancia entre conexiones de 50 mm.

**Versión izquierda.**

Se puede conectar con racores de las series 437, 447, 681 y 679.



**Acabado negro RAL 9005.**  
Presión máxima de servicio: 10 bar.  
Campo de temperatura: 5–100 °C.

Código	Conex. rad.	Conex. tubo	Kv (m³/h) válvula	Kv (m³/h) detentor (t.a.)		
400313	1/2"	23 p.1,5	1,27	1,37	1	5

**215**

doc. 013006

**Comfort control**

Control electrónico inalámbrico para válvulas de radiador termostáticas y termostatizables.

Manejo a través de Gateway, Gateway PRO, aplicación CALEFFI CODE® y botones frontales.

Sensor de temperatura integrado.

Comunicación por radio: RF 868 MHz.

Instalación de conexión rápida con adaptador.

Fuente de alimentación de la batería: 2 x 1,5 V estilo AA (suministradas en el paquete).

Admite baterías recargables.

Grado de protección: IP 30.

Temperatura ambiente: 0–55 °C.

**Acabado negro RAL 9005.**

DISEÑO REGISTRADO.



CE

Código		
215510 BLK	1	-

**4004**

doc. 01140

Conjunto formado por:

- válvula termostatizable con conexiones en doble escuadra, preparada para mando termostático **serie 205**;
- detentor, conexiones en doble escuadra;
- capuchón embellecedor (para tubo y pared), con distancia entre conexiones de 50 mm.

**Versión izquierda.**

Se puede conectar con racores de las series 437, 447, 681 y 679.



**Acabado negro RAL 9005.**  
Presión máxima de servicio: 10 bar.  
Campo de temperatura: 5–100 °C.

Código	Conex. rad.	Conex. tubo	Kv (m³/h) válvula	Kv (m³/h) detentor (t.a.)		
400413	1/2"	23 p.1,5	1,27	1,37	1	5

Para otros componentes CALEFFI CODE®, ver pág. 91

**Sistema de regulación térmica conectado CALEFFI CODE®**

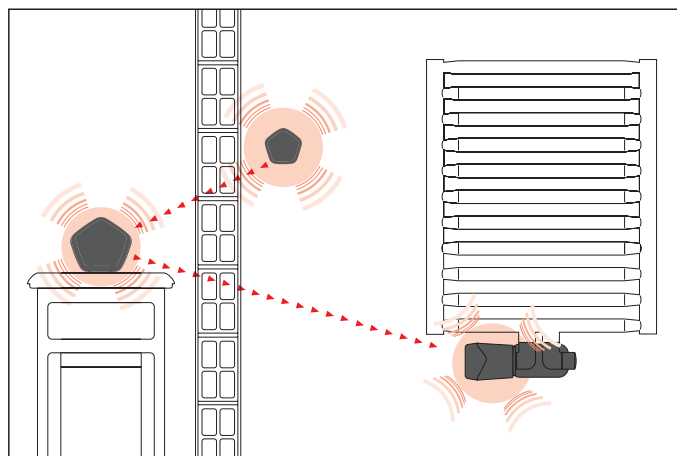

Ejemplo de instalación de válvula HIGH-STYLE para sistemas de calefacción de con conexión central, versión izquierda, con control electrónico.





## VÁLVULAS TERMOSTATIZABLES Y DETENTORES HIGH-STYLE PARA RADIADORES TOALLEROS

### 4001

doc. 01140

- Conjunto formado por:
- válvula termostaticable con conexiones en escuadra, preparada para mando termostático código 200015;
  - detentor, conexiones en escuadra;
  - dos capuchones embellecedores (para tubo y pared) y llave Allen.

Se puede conectar con racores de las series 437, 447, 681 y 679.

**Cromada brillante.**

Presión máxima de servicio: 10 bar.  
Campo de temperatura: 5-100 °C.



Código	Conex. rad.	Conex. tubo	Kv (m³/h) válvula	Kv (m³/h) detentor (t.a.)		
400100	1/2"	23 p.1,5	2,0	1,92	1	5

### 4003

doc. 01140

- Conjunto formado por:
- válvula termostaticable con conexiones en doble escuadra preparada para mando termostático cód. 200015;
  - detentor, conexiones en doble escuadra;
  - dos capuchones embellecedores (para tubo y pared) y llave Allen.

**Versión derecha.**

Se puede conectar con racores de las series 437, 447, 681 y 679.

**Cromada brillante.**

Presión máxima de servicio: 10 bar.  
Campo de temperatura: 5-100 °C.



Código	Conex. rad.	Conex. tubo	Kv (m³/h) válvula	Kv (m³/h) detentor (t.a.)		
400300	1/2"	23 p.1,5	1,27	1,37	1	5

### 4004

doc. 01140

- Conjunto formado por:
- válvula termostaticable con conexiones en doble escuadra, preparada para mando termostático cód. 200015;
  - detentor, conexiones en doble escuadra;
  - dos capuchones embellecedores (para tubo y pared) y llave Allen.

**Versión izquierda.**

Se puede conectar con racores de las series 437, 447, 681 y 679.

**Cromada brillante.**

Presión máxima de servicio: 10 bar.  
Campo de temperatura: 5-100 °C.



Código	Conex. rad.	Conex. tubo	Kv (m³/h) válvula	Kv (m³/h) detentor (t.a.)		
400400	1/2"	23 p.1,5	1,27	1,37	1	5

### 200

doc. 01140

Mando termostático para válvulas termostaticables para radiadores toalleros; sensor incorporado con elemento líquido.

Para válvulas de las series 4001, 4003, 4004 y 3380.

**Cromado brillante.**

Escala graduada para la regulación de \* a 5 correspondiente a un campo de temperatura de 7 °C a 28 °C.

Con adaptador, capuchón contra manipulación y llave de apriete del capuchón.



Código

200015

1	5

### 200

doc. 01140

Mando termostático para válvulas termostaticables para radiadores toalleros; sensor incorporado con elemento líquido.

Para válvulas de las series 4001, 4003, 4004 y 3380.

**Cromado brillante.**

Escala graduada para la regulación de \* a 5 correspondiente a un campo de temperatura de 7 °C a 28 °C.

Con adaptador.



Código

200013

1	10

### 209

doc. 01140

Capuchón contra manipulación y robo para uso en locales públicos.

Para mandos termostáticos de la serie 200.

**Cromado brillante.**

Utilizar con la llave especial código 209001.



Código

209004

1	10

### 209

doc. 01140

Llave especial para el apriete del capuchón contra manipulación y robo. Utilizar con los capuchones contra manipulación de la serie 209.



Código

209001

1	10

**Ejemplo de instalación de la válvula HIGH-STYLE para radiadores toallero, versión derecha con mando termostático**

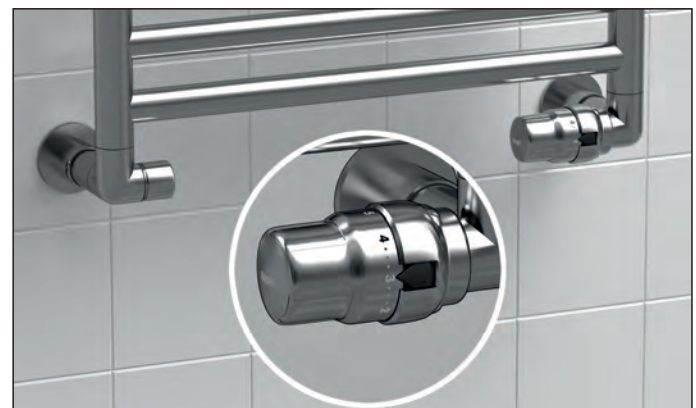

## VÁLVULAS TERMOSTATIZABLES Y DETENTORES HIGH-STYLE PARA RADIADORES TOALLEROS CON CONEXIÓN CENTRAL

### 4003

doc. 01140

- Conjunto formado por:
- válvula termostatizable con conexiones en doble escuadra, preparada para mando termostático cód. 200015;
  - detentor, conexiones en doble escuadra;
  - capuchón embellecedor (para tubo y pared), con distancia entre conexiones de 50 mm.

**Versión derecha.**

Se puede conectar con racores de las series 437, 447, 681 y 679.



**Cromada brillante.**  
Presión máxima de servicio: 10 bar.  
Campo de temperatura: 5–100 °C.

Código	Conex. rad.	Conex. tubo	Kv (m³/h) válvula	Kv (m³/h) detentor (t.a.)		
400310	1/2"	23 p.1,5	1,27	1,37	1	5

### 4004

doc. 01140

- Conjunto formado por:
- válvula termostatizable con conexiones en doble escuadra, preparada para mando termostático cód. 200015;
  - detentor, conexiones en doble escuadra;
  - capuchón embellecedor (para tubo y pared), con distancia entre conexiones de 50 mm.

**Versión izquierda.**

Se puede conectar con racores de las series 437, 447, 681 y 679.



**Cromada brillante.**  
Presión máxima de servicio: 10 bar.  
Campo de temperatura: 5–100 °C.

Código	Conex. rad.	Conex. tubo	Kv (m³/h) válvula	Kv (m³/h) detentor (t.a.)		
400410	1/2"	23 p.1,5	1,27	1,37	1	5

**Ejemplo de instalación de la válvula HIGH-STYLE para radiadores toallero con conexión central, versión izquierda, con mando termostático**



## VÁLVULA TERMOSTATIZABLE Y DETENTOR PARA RADIADORES TOALLEROS

### 3380

- Conjunto formado por:
- válvula termostatizable preparada para mandos termostáticos y electrotérmicos.
  - detentor.

Conexiones en escuadra.

**Cromada brillante.**

Presión máxima de servicio: 10 bar.  
Campo de temperatura: 5–100 °C.



Código	Conex. rad.	Conex. tubo	Kv (m³/h) válvula	Kv (m³/h) detentor (t.a.)		
338040	1/2" M	23 p.1,5	2,70	3,99	1	5

### 437

Racor mecánico para tubos en cobre recocido o crudo, latón, acero dulce y acero inoxidable. Junta tórica.

**Cromado brillante.**

Presión máxima de servicio: 10 bar.  
Campo de temperatura: -25–120 °C.



Código		
437112	23 p.1,5 - Ø 12	1 50
437114	23 p.1,5 - Ø 14	1 50

### 681 DARCAL

Racor de diámetro autoadaptable para tubos en plástico monocapa o multicapa. Presión máxima de servicio: 10 bar. Campo de temperatura: 5–80 °C (PE-X) 5–75 °C (Multicapa marcada 95 °C).

**Cromado brillante.**



Código		
681101	23 p.1,5	9,5–10 12–14 1 50
681124	23 p.1,5	11,5–12 14–16 1 50

### 383

Racor de unión para transformación de conexión de cobre a conexión de hierro.



Código		
383231	23 p.1,5 H x 3/8" H	1 10
383241	23 p.1,5 H x 1/2" H	1 10



**VÁLVULAS TERMOSTATIZABLES Y DETENORES CON CONEXIÓN PUSH-FIT**



**338**

Válvula de radiador convertible en escuadra para cabezal de control termostático y actuadores termoelectrónicos. Cromado. Conexión push fit para tubos de cobre duro y recocido Ø 15 o por extensión Código 936415. máx. presión de trabajo: 10 bar. Rango de temperatura: 5-100 °C.

Código	Conex. rad.	Conex. tubo	Kv (m³/h)		
338415	1/2"	Ø 15	2,70	1	50



**342**

Detentor en escuadra. Cromado. Conexión push fit para tubos de cobre templado y recocido Ø 15 o para prolongación Código 936415. máx. presión de trabajo: 10 bar. Rango de temperatura: 5-100 °C.

Código	Conex. rad.	Conex. tubo	Kv (m³/h) todo abierto		
342415	1/2"	Ø 15	3,99	1	50

**Instalación de la válvula en la tubería y bloqueo con abrazaderas adecuadas**

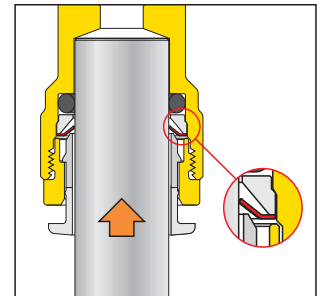
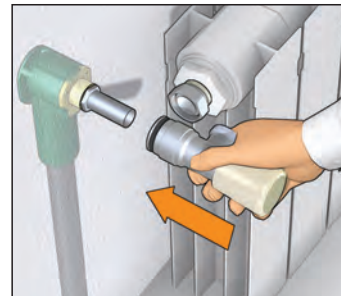

**Soltar presionando sobre el anillo exterior**

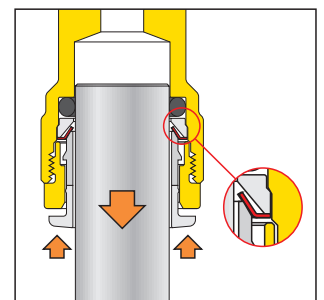
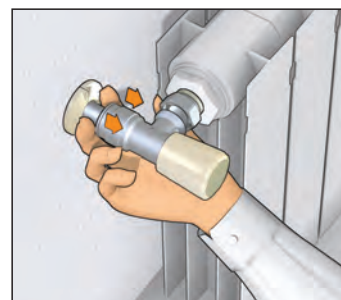

**PLACAS EMBELLECEDORA DE PARED**



**4499**

Placa embellecedora simple de pared. Blanco RAL 9010. Para tuberías con diámetro externo de 12 a 20 mm.

Código		
449900	1	40



**4499**

Placa embellecedora simple de pared. Cromada. Para tuberías con diámetro externo de 12 a 20 mm.

Código		
449910	1	40



**4499**

Placa embellecedora doble de pared. Blanco RAL 9010. Para tuberías con diámetro externo de 12 a 20 mm.

Código	Distancia entre centros		
449901	35 mm	1	50
449902	40 mm	1	50



**4499**

Placa embellecedora doble de pared. Cromada. Para tuberías con diámetro externo de 12 a 20 mm.

Código	Distancia entre centros		
449911	35 mm	1	50
449912	40 mm	1	50

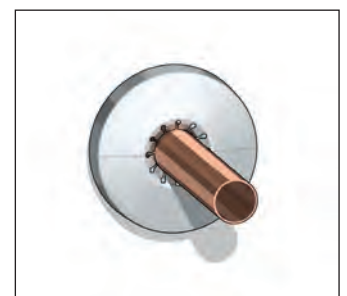
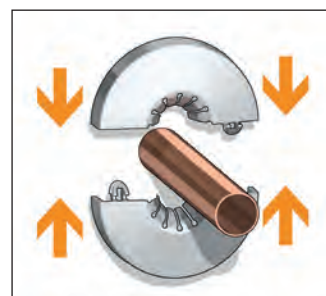
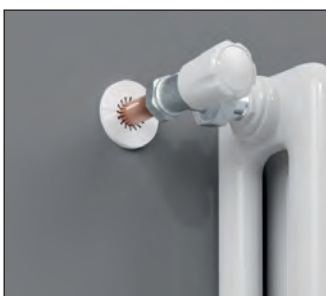

MANDOS ELECTROTÉRMICOS

6563

doc. 01142

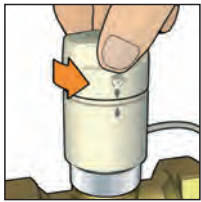

Mando electrotérmico.  
**Con mando de apertura manual e indicador de posición.**

Para válvulas de las series 338, 339, 401, 402, 425, 426, 421, 422, 455, 456, 230, 231, 232, 233, 234, 237, 220, 221, 222, 223, 224, 225, 226 y 227. Normalmente cerrado.

**Con microinterruptor auxiliar.**

Alimentación: 230 V (AC) o 24 V (AC)/(DC).

Capacidad de los contactos del microinterruptor auxiliar: 0,8 A (230 V).

Potencia absorbida en régimen: 3 W.

Corriente de arranque: ≤ 1 A.

Corriente de arranque (656344/54): ≤ 250 mA.

Campo de temperatura ambiente: 0-50 °C.

Grado de protección: IP 40.

Cable de alimentación: 80 cm.

PATENT.



Código	Tensión V			
656312	230		1	10
656314	24		1	10
656302	230	sin microinterruptor auxiliar	1	10
656304	24	sin microinterruptor auxiliar	1	10

Versión con baja absorción

Código	Tensión V			
656354	24		1	10
656344	24	sin microinterruptor auxiliar	1	10

6561

doc. 01042



Mando electrotérmico.  
Para válvulas de las series 338, 339, 401, 402, 425, 426, 421, 422, 455, 456, 230, 231, 232, 233, 234, 237, 220, 221, 222, 223, 224, 225, 226 y 227. Normalmente cerrado.

**Con microinterruptor auxiliar.**

Alimentación: 230 V (AC) o 24 V (AC)/(DC).

Capacidad de los contactos del microinterruptor auxiliar: 0,8 A (230 V).

Potencia absorbida en régimen: 3 W.

Corriente de arranque: ≤ 1 A.

Campo de temperatura ambiente: 0-50 °C.

Grado de protección: IP 44 (vertical).

Cable de alimentación: 80 cm.



Código	Tensión V			
656112	230		1	10
656114	24		1	10
656102	230	sin microinterruptor auxiliar	1	10
656104	24	sin microinterruptor auxiliar	1	10

6562

doc. 01198

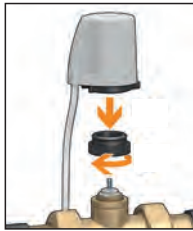

Mando electrotérmico.  
Con indicador de la posición de apertura.

**Instalación de enganche rápido, con adaptador de clip.**

Para válvulas de las series 338, 339, 401, 402, 425, 426, 421, 422, 455, 456, 230, 231, 232, 233, 234, 237, 220, 221, 222, 223, 224, 225, 226 y 227. Normalmente cerrado.

**Con microinterruptor auxiliar.**

Alimentación: 230 V (AC) o 24 V (AC)/(DC).

Capacidad de los contactos del microinterruptor auxiliar: 0,8 A (230 V).

Potencia absorbida en régimen: 3 W.

Corriente de arranque: ≤ 1 A.

Campo de temperatura ambiente: 0-50 °C.

Grado de protección: IP 54.

Cable de alimentación: 80 cm.



Código	Tensión V			
656212	230		1	10
656214	24		1	10
656202	230	sin microinterruptor auxiliar	1	10
656204	24	sin microinterruptor auxiliar	1	10

6564

doc. 01198



Mando electrotérmico **de baja absorción.**  
Con indicador de la posición de apertura.

**Instalación de enganche rápido, con adaptador de clip.**

Para válvulas de las series 338, 339, 401, 402, 425, 426, 421, 422, 455, 456, 230, 231, 232, 233, 234, 237, 220, 221, 222, 223, 224, 225, 226 y 227. Normalmente cerrado.

**Con microinterruptor auxiliar.**

Alimentación: 230 V (AC) o 24 V (AC)/(DC).

Capacidad de los contactos del microinterruptor auxiliar: 0,8 A (230 V).

Potencia absorbida en régimen: 3 W.

Corriente de arranque: ≤ 250 mA (230 V).

Campo de temperatura ambiente: 0-50 °C.

Grado de protección: IP 54.

Cable de alimentación: 80 cm.



Código	Tensión V			
656412	230		1	10
656414	24		1	10
656402	230	sin microinterruptor auxiliar	1	10
656404	24	sin microinterruptor auxiliar	1	10

Adaptador para mandos termostáticos y electrotérmicos con las válvulas series 338, 339, 401, 402, 425, 426, 421, 422, 455 y 456.



Código			
F36077		1	50

**VÁLVULAS MANUALES Y DETENTORES PARA RADIADORES**



**340**

doc. 01030

Válvula manual para radiadores. Cromada. Conexiones en escuadra para tubo en cobre y plástico, monocapa o multicapa. Presión máxima de servicio: 10 bar. Campo de temperatura: 5–100 °C.

Código	Conex. rad.	Conex. tubo	Kv (m³/h)		
340302	3/8"	23 p.1,5	2,42	10	50
340402	1/2"	23 p.1,5	3,99	10	50
340452	1/2"	3/4"	3,99	10	50



**342**

doc. 01030

Detentor. Cromado. Conexiones en escuadra para tubo en cobre y plástico, monocapa o multicapa. Presión máxima de servicio: 10 bar. Campo de temperatura: 5–100 °C.

Código	Conex. rad.	Conex. tubo	Kv (m³/h) t.a.		
342302	3/8"	23 p.1,5	2,42	10	50
342402	1/2"	23 p.1,5	3,99	10	50
342452	1/2"	3/4"	3,99	10	50



**341**

doc. 01030

Válvula manual para radiadores. Cromada. Conexiones rectas para tubo en cobre y plástico, monocapa o multicapa. Presión máxima de servicio: 10 bar. Campo de temperatura: 5–100 °C.

Código	Conex. rad.	Conex. tubo	Kv (m³/h)		
341302	3/8"	23 p.1,5	1,32	10	50
341402	1/2"	23 p.1,5	2,17	10	50



**343**

doc. 01030

Detentor. Cromado. Conexiones rectas para tubo en cobre y plástico, monocapa o multicapa. Presión máxima de servicio: 10 bar. Campo de temperatura: 5–100 °C.

Código	Conex. rad.	Conex. tubo	Kv (m³/h) t.a.		
343302	3/8"	23 p.1,5	1,32	10	50
343402	1/2"	23 p.1,5	2,17	10	50



**411**

doc. 01030

Válvula manual para radiadores. Cromada. Conexiones en escuadra para tubo en hierro. Presión máxima de servicio: 10 bar. Campo de temperatura: 5–100 °C.

Código	Conex. rad.	Conex. tubo	Kv (m³/h)		
411302	3/8"		2,42	10	50
411402	1/2"		3,99	10	50
411422*	1/2"		3,99	10	50
401500**	3/4"	sin junta de goma	3,36	5	25
401603**	1"	sin junta de goma	4,47	5	25

\* con perilla cromada  
\*\* válvula termostatizable



**431**

doc. 01030

Detentor. Cromado. Conexiones en escuadra para tubo en hierro. Presión máxima de servicio: 10 bar. Campo de temperatura: 5–100 °C.

Código	Conex. rad.	Conex. tubo	Kv (m³/h) t.a.		
431302	3/8"		2,42	10	50
431402	1/2"		3,99	10	50
431422*	1/2"		3,99	10	50
431503	3/4"	sin junta de goma	4,52	5	25
431603	1"	sin junta de goma	5,64	5	25

\* con perilla cromada



**412**

doc. 01030

Válvula manual para radiadores. Cromada. Conexiones rectas, para tubo en hierro. Presión máxima de servicio: 10 bar. Campo de temperatura: 5–100 °C.

Código	Conex. rad.	Conex. tubo	Kv (m³/h)		
412302	3/8"		1,32	10	50
412402	1/2"		2,17	10	50
412422*	1/2"		2,17	10	50
412503	3/4"	sin junta de goma	2,58	5	25
402603**	1"	sin junta de goma	4,43	5	25

\* con perilla cromada  
\*\* válvula termostatizable



**432**

doc. 01030

Detentor. Cromado. Conexiones rectas para tubo en hierro. Presión máxima de servicio: 10 bar. Campo de temperatura: 5–100 °C.

Código	Conex. rad.	Conex. tubo	Kv (m³/h) t.a.		
432302	3/8"		1,32	10	50
432402	1/2"		2,17	10	50
432422*	1/2"		2,17	10	50
432503	3/4"	sin junta de goma	2,58	5	25
432603	1"	sin junta de goma	4,81	5	25

\* con perilla cromada

## VÁLVULAS PARA INSTALACIONES MONOTUBO Y BITUBO PARA RADIADORES TOALLEROS

### 4005

Válvula termostatizable preparada para mandos termostáticos y electotérmicos. **Cromada brillante.** Para instalaciones monotubo, transformable para instalaciones bitubo. **Versión derecha.** Para tubo en cobre y plástico, monocapa o multicapa.

Caudal al radiador:

- con comando manual: 45 %
- con mando termostático (banda proporcional 2K): 30%.
- Distancia entre centros: 40 mm.
- Sonda en latón: 40 cm.
- Presión máxima de servicio: 10 bar.
- Campo de temperatura: 5–100 °C.



Código	Conex. rad.	Conex. tubo	Kv (m³/h)			
			monotubo	bitubo		
400510	1/2"	23 p.1,5	1,6	0,96	1	5

### Aplicación monotubo

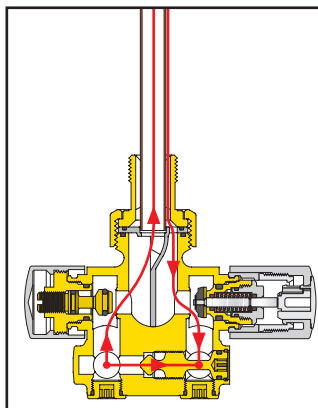

### Aplicación bitubo

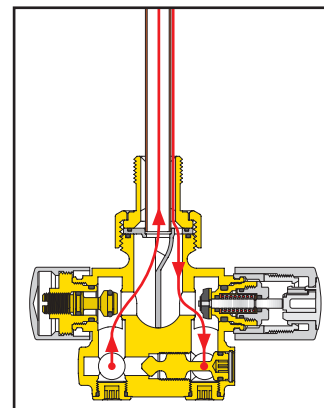

Las conexiones ida/retorno pueden estar invertidas solamente girando el deflector interno

### 4005

Válvula termostatizable preparada para mandos termostáticos y electotérmicos. **Cromada brillante.** Para instalaciones bitubo. **Versión izquierda.** Para tubo en cobre y plástico, monocapa o multicapa.

Caudal al radiador:

- con comando manual: 45 %
- con mando termostático (banda proporcional 2K): 30%.
- Distancia entre centros: 40 mm.
- Sonda en latón: 40 cm.
- Presión máxima de servicio: 10 bar.
- Campo de temperatura: 5–100 °C.



Código	Conex. rad.	Conex. tubo	Kv (m³/h)			
			monotubo	bitubo		
400520	1/2"	23 p.1,5	1,6	0,96	1	5

Ejemplo de instalación de la válvula para toalleros, sonda vertical, versión izquierda, con comando termostático





## VÁLVULAS PARA INSTALACIONES MONOTUBO Y BITUBO

### 455

doc. 01051

Válvula termostaticable para mandos termostáticos y electotérmicos. Cromada. Para instalaciones monotubo, transformable para instalaciones bitubo.

Para tubo en cobre y plástico, monocapa o multicapa.  
Distancia entre centros: 40 mm.  
Sonda en latón 30 cm.  
Presión máxima de servicio: 10 bar.  
Campo temperatura: 5-100 °C.

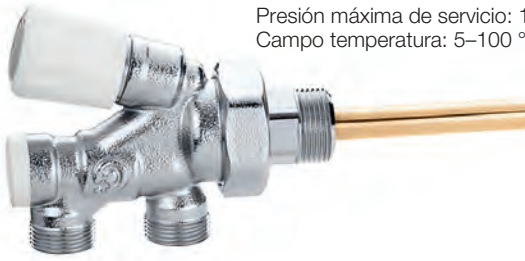

Código	Conex. rad.	Conex. tubo	Kv (m <sup>3</sup> /h)			
			monotubo	bitubo		
455400	1/2"	23 p.1,5	2,00	1,10	10	-
455500	3/4"	23 p.1,5	2,00	1,10	10	-
455600	1" derecha	23 p.1,5	2,00	1,10	10	-
455601	1" izquierda	23 p.1,5	2,00	1,10	10	-

### Transformación de la válvula de monotubo a bitubo

Para transformar la válvula de sistema monotubo a bitubo, cierre el by-pass (1) realizado en el manguito móvil (2) situado sobre las conexiones de salida (3).

La válvula se entrega preparada para el funcionamiento en monotubo, con el manguito (2) en posición avanzada y el by-pass (1) abierto. Para transformar la válvula de la configuración monotubo de fábrica a la de bitubo, quite el tapón de plástico (4) y desenrosque el manguito (2) hasta el tope, a la posición retrasada, girando el tornillo de cabeza hexagonal exterior de 10 mm. Para restablecer la configuración monotubo, proceda en sentido contrario, enroscando el manguito a tope hasta la posición avanzada.

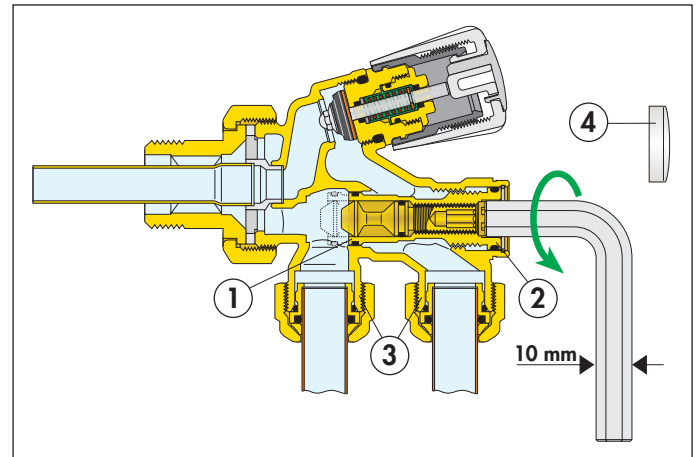

### Aplicación monotubo

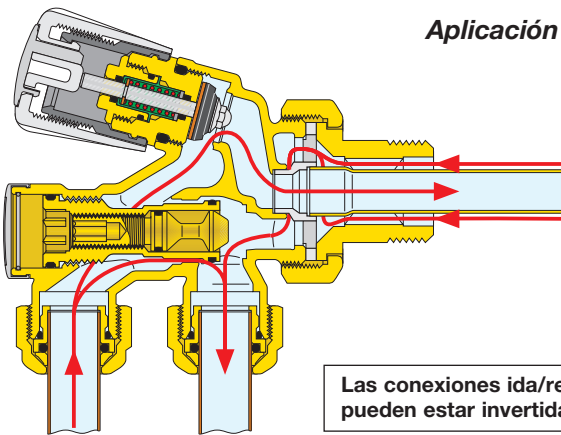

Las conexiones ida/retorno pueden estar invertidas

### Aplicación bitubo

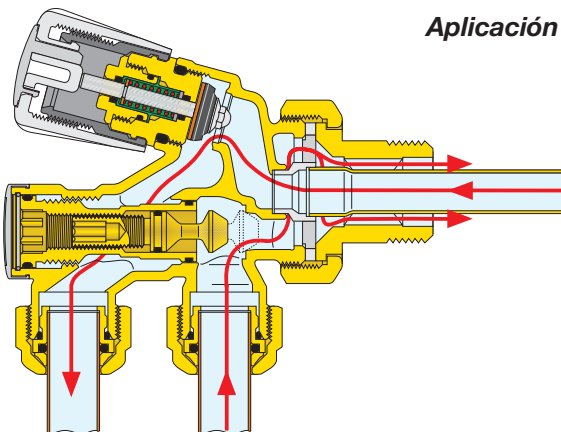

## RECAMBIOS



Racor con sonda para válvula monotubo termostaticable serie 455.

Código

R49158	1/2" - Ø 11
R49159	3/4" - Ø 11
R49160	1" D - Ø 14
R49161	1" S - Ø 14



Tuerca para enlace para válvula monotubo termostaticable serie 455.

Código

R41277/C	1/2" - 3/4" - 1"
----------	------------------



Deflector para válvulas monotubos serie 348 y 455.

Código

R46030	para la serie 348
R46042	para la serie 455 (versión anterior)



Deflector para válvulas monotubos termostaticable serie 455.

Código

R46072	
--------	--





VÁLVULAS PARA INSTALACIONES MONOTUBO

456

doc. 01323

Válvula termostaticable preparada para mandos termostáticos y electrotérmicos. Cromada.  
 Para instalaciones monotubo.  
 Para tubo en cobre y plástico, monocapa o multicapa.  
 Caudal al radiador:  
 - con comando manual: 27 %,  
 - con mando termostático (banda proporcional 2K): 20%.  
 Distancia entre centros: 35 mm.  
 Sonda en PP: 33 cm.  
 Presión máxima de servicio: 10 bar.  
 Campo de temperatura: 5–100 °C.





Código	Conex. rad.	Conex. tubo	Kv (m³/h)		
456400	1/2"	23 p.1,5	1,6	10	–
456500	3/4"	23 p.1,5	1,6	10	–

4501

Válvula para instalaciones monotubo. Cromada.  
 Para tubo en cobre y plástico, monocapa o multicapa. Caudal al radiador: 100 %.  
 Sin plantilla ni placa embellecedora de pared.  
 Distancia entre centros: 40 mm.  
 Sonda en latón 30 cm.  
 Presión máxima de servicio: 10 bar.  
 Temperatura máxima de servicio: 100 °C.



Código	Conex. rad.	Conex. tubo	Kv (m³/h)		
450140	1/2"	23 p.1,5	3,20	10	40
450150	3/4"	23 p.1,5	3,70	10	–

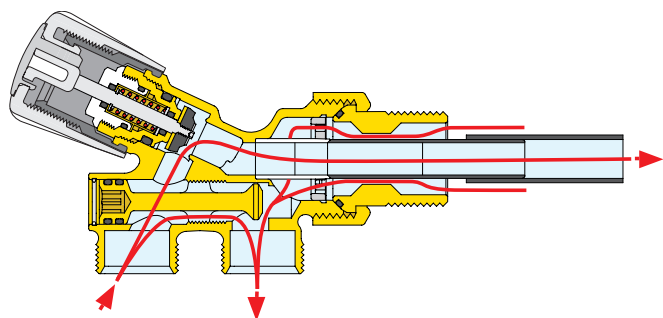

348

Válvula para instalaciones monotubo. Cromada.  
 Para tubo en cobre y plástico, monocapa o multicapa. Caudal al radiador: 100 %.  
 Con mando radial.  
 Sin plantilla ni placa embellecedora de pared.  
 Distancia entre centros: 40 mm.  
 Sonda en latón 30 cm.  
 Presión máxima de servicio: 10 bar.  
 Temperatura máxima de servicio: 100 °C.



Las conexiones ida/retorno pueden estar invertidas





Código	Conex. rad.	Conex. tubo	Kv (m³/h)		
348400	1/2"	23 p.1,5	3,10	10	–
348500	3/4"	23 p.1,5	3,50	10	–

452

Válvula para instalaciones monotubo. Cromada.  
 Para tubo en cobre y plástico, monocapa o multicapa. Caudal al radiador: 50 %.  
 Para sonda exterior Ø 15 (serie 454).  
 Salidas para pared.  
 Dotada de plantilla, placa embellecedora de pared y racor para sonda.  
 Distancia entre centros: 40 mm.  
 Presión máxima de servicio: 10 bar.  
 Temperatura máxima de servicio: 100 °C.



Código	Conex. rad.	Conex. tubo	Kv (m³/h)		
452400	1/2"	23 p.1,5	2,20	1	25

**VÁLVULAS PARA INSTALACIONES MONOTUBO Y BITUBO**

**452**

Válvula para instalaciones bitubo. Cromada.  
Para tubo en cobre y plástico, monocapa o multicapa.  
Para sonda exterior Ø 15 (serie 454).  
Salidas para pared.  
Dotada de plantilla, placa embellecedora de pared y racor para sonda.  
Distancia entre centros: 40 mm.  
Presión máxima de servicio: 10 bar.  
Temperatura máxima de servicio: 100 °C.



Código	Conex. rad.	Conex. tubo	Kv (m³/h)		
452401	1/2"	23 p.1,5	1,80	1	25

**328**

Válvula para instalaciones monotubo. Cromada.  
Para tubo en cobre y plástico, monocapa o multicapa. Caudal al radiador: 50 %.  
Para sonda exterior Ø 15 (serie 454).  
Salidas para suelo.  
Dotada de plantilla, placa embellecedora de pared y racor para sonda.  
Distancia entre centros: 40 mm.  
Presión máxima de servicio: 10 bar.  
Temperatura máxima de servicio: 100 °C.



Código	Conex. rad.	Conex. tubo	Kv (m³/h)		
328400	1/2"	23 p.1,5	2,20	1	20

**328**

Válvula para instalaciones bitubo. Cromada.  
Para tubo en cobre y plástico, monocapa o multicapa.  
Para sonda exterior Ø 15 (serie 454).  
Salidas para suelo.  
Dotada de plantilla, placa embellecedora de pared y racor para sonda.  
Distancia entre centros: 40 mm.  
Presión máxima de servicio: 10 bar.  
Temperatura máxima de servicio: 100 °C.



Código	Conex. rad.	Conex. tubo	Kv (m³/h)		
328401	1/2"	23 p.1,5	1,80	1	20

**459**

Curva de conexión para válvulas monotubo con sonda exterior de las series 328 y 452 y para válvula termostizable cód. 339402.  
Cromada.



Código		
459001 1/2" M x 3/4" H tuerca	10	-

**4496**

Plantilla mural.  
Para series 4501, 452, 328, 348 y 455.  
Distancia entre centros: 40 mm.



Código		
449640	10	-

**453**

Alargador en latón para sonda.  
Para series 348, 4501 y 455.



Código		
453020 200 mm (x 348-4501-455400-455500)	10	-
453030 300 mm (x 455600-455601)	10	-

**454**

Sonda exterior en latón cromado Ø 15 mm.  
Por conectar al lado inferior con series 452 y 328, al lado superior con series 223, 227, 339 y 341.



Código		
454060 600 mm	5	-
454090 900 mm	5	-

ACCESORIOS



383

Racor de conexión con junta tórica para el empleo con las series 679 y 681 3/4". Cromado.

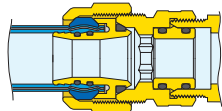

Código			
<b>383551</b>	3/4" M x 23 p.1,5 H	10	100



382

Vástago reducido. Cromado.

Código			
<b>382532</b>	3/4" H tuerca x 3/8" M	1	-



381

Enlace telescópico de válvulas y dettores para radiadores. Cromado. Extensión: 15 mm. Presión máxima de servicio: 10 bar. Temperatura máxima de servicio: 100 °C.

Código			
<b>381302</b>	1/2" H tuerca x 3/8" M	1	10
<b>381402</b>	3/4" H tuerca x 1/2" M	1	10



383

Racor hembra - bicono. Cromado.

Código			
<b>383151</b>	3/4" M x 23 p.1,5 H	10	-



384

Racor macho - bicono. Cromado.

Código			
<b>384031</b>	3/8" M x 23 p.1,5 M	10	-
<b>384041</b>	1/2" M x 23 p.1,5 M	10	-



382

Racor con tuerca móvil 23 p.1,5. Cromado. Presión máxima de servicio: 10 bar. Temperatura máxima de servicio: 100 °C.

Código			
<b>382000</b>	23 p.1,5 M x 23 p.1,5 H tuerca	10	-



942

Racor macho - bicono. Cromado.

Código			
<b>942551</b>	3/4" M x 3/4"	1	-
<b>942561</b>	3/4" M x 1"	1	-

936

Alargador para la conexión entre el racor curvo con fijación a la pared de la serie 933 y las válvulas del radiador.

En cobre recocido, cromado. Con junta de goma de forma especial. Longitud: 200 mm (útil 188 mm).



Código			
<b>936400</b>	1/2" x Ø 16	1	50

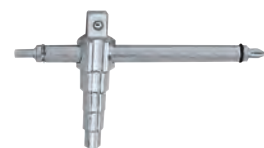

3871

Llave multiuso. Se puede utilizar para enlaces de 3/8" a 1".

Código			
<b>387127</b>		1	10



3871

Llave para tuerca hexagonales de 26 y 30 mm. Para racores de las series 437, 447, 679, 680, 681 23 p.1,5 y 3/4".

Código			
<b>387100</b>		1	4



560

doc. 01056

Grifo de descarga de radiadores y calderas murales. Cromado. Presión máxima de servicio: 10 bar. Temperatura máxima de servicio: 100 °C.

Código			
<b>560421</b>	♦ 1/2"	10	-
<b>560000</b>	manguera de desagüe	25	-

♦ El envase de diez unidades incluye un extractor cód. 560000.

RACORES



**679**  
**DARGAL**

Racor para tubos multicapa con funcionamiento continuo a alta temperatura. Presión máxima de servicio: 10 bar. Campo de temperatura: 0-95 °C. Cromado.

Para el uso correcto de estos nuevos racores es necesario calibrar el tubo multicapa antes del uso mediante el calibrador Caleffi de la serie 679 (véase pág. 107).

Código



679014	23 p.1,5 - Ø 14x2	10	100
679024	23 p.1,5 - Ø 16x2	10	100
679025	23 p.1,5 - Ø 16x2,25	10	100
679044	23 p.1,5 - Ø 18x2	10	100
679064*	23 p.1,5 - Ø 20x2	10	100
679065*	23 p.1,5 - Ø 20x2,25	10	100
679066*	23 p.1,5 - Ø 20x2,5	10	100
679067*	23 p.1,5 - Ø 20x9 (tubo REHAU)	10	100

\* Con anillo de metal



**681**  
**DARGAL**

Racor de diámetro autoadaptable para tubos en plástico monocapa o multicapa. Presión máxima de servicio: 10 bar. Campo de temperatura: 5-80 °C (PE-X) 5-75 °C (Multicapa marcada 95 °C). Cromado.

Código

Ø interior    Ø exterior



681000	23 p.1,5	7,5- 8	12-14	10	100
681002	23 p.1,5	9 - 9,5	14-16	10	100
681001	23 p.1,5	9,5-10	12-14	10	100
681006	23 p.1,5	9,5-10	14-16	10	100
681015	23 p.1,5	10,5-11	14-16	10	100
681017	23 p.1,5	10,5-11	16-18	10	100
681024	23 p.1,5	11,5-12	14-16	10	100
681026	23 p.1,5	11,5-12	16-18	10	100
681035	23 p.1,5	12,5-13	16-18	10	100
681044	23 p.1,5	13,5-14	16-18	10	100

Ejemplo: elegir racores para serie 681

Conociendo los diámetros interior y exterior de la tubería (ej: **17 mm** y **13 mm**); o, conociendo el diámetro exterior (ej: **Ø ext 17 mm**); y el espesor (ej: **Sp. 2 mm**); y considerando que:

$$\text{Ø exterior} - 2 \cdot \text{Esp.} = \text{Ø interior}$$

$$17 - 2 \cdot 2 = 13 \text{ mm}$$

Buscar en la tabla el código que encaje ambos los diámetros:

Código	Ø interior	Ø exterior
<b>681035</b>	23 p.1,5	12,5-13    16-18



**447**

Racor mecánico **monobloque** para tubos en cobre recocido o crudo, latón, acero dulce y acero inoxidable. Junta tórica. Presión máxima de servicio: 10 bar. Campo de temperatura: -25-120 °C. Cromado.

Código



447010	23 p.1,5 - Ø 10	100	-
447012	23 p.1,5 - Ø 12	100	-
447014	23 p.1,5 - Ø 14	100	-
447015	23 p.1,5 - Ø 15	100	-
447016	23 p.1,5 - Ø 16	100	-



**437**

Racor mecánico para tubos en cobre recocido o crudo, latón, acero dulce y acero inoxidable. Junta tórica. Presión máxima de servicio: 10 bar. Campo de temperatura: -25-120 °C. Cromado.

Código



437010	23 p.1,5 - Ø 10	100	-
437012	23 p.1,5 - Ø 12	100	-
437014	23 p.1,5 - Ø 14	100	-
437015	23 p.1,5 - Ø 15	100	-
437016	23 p.1,5 - Ø 16	100	-

**439**

Racor para tubo de cobre, con junta cromada. No se puede utilizar con válvulas de la serie 232.



Código



439010	23 p.1,5 - Ø 10	100	-
439012	23 p.1,5 - Ø 12	100	-
439014	23 p.1,5 - Ø 14	100	-
439015	23 p.1,5 - Ø 15	100	-
439016	23 p.1,5 - Ø 16	100	-



**438**

Racor mecánico, para tubo en cobre con junta de PTFE. Cromado.

Código



438010	23 p.1,5 - Ø 10	100	-
438012	23 p.1,5 - Ø 12	100	-
438014	23 p.1,5 - Ø 14	100	-
438015	23 p.1,5 - Ø 15	100	-
438016	23 p.1,5 - Ø 16	100	-
438018	23 p.1,5 - Ø 18 con alma de refuerzo	100	-

RACORES



**679**  
**DARGAL**

Racor para tubos multicapa con funcionamiento continuo a alta temperatura.  
Presión máxima de servicio: 10 bar.  
Campo de temperatura: 0-95 °C.  
Cromado.

Para el uso correcto de estos nuevos racores es necesario calibrar el tubo multicapa antes del uso mediante el calibrador Caleffi de la serie 679 (véase pág. 107).

Código				
679264	3/4"	- Ø 20x2	10	100
679265	3/4"	- Ø 20x2,25	10	100
679266	3/4"	- Ø 20x2,5	10	100



**681**  
**DARGAL**

Racor de diámetro autoadaptable para tubos en plástico monocapa o multicapa.  
Presión máxima de servicio: 10 bar.  
Campo de temperatura:  
5-80 °C (PE-X)  
5-75 °C (Multicapa marcada 95 °C).  
Cromado.

Código		Ø interior	Ø exterior		
681502	3/4"	7,5- 8	12-14	10	100
681500	3/4"	9 - 9,5	14-16	10	100
681501	3/4"	9,5-10	12-14	10	100
681506	3/4"	9,5-10	14-16	10	100
681515	3/4"	10,5-11	14-16	10	100
681517	3/4"	10,5-11	16-18	10	100
681524	3/4"	11,5-12	14-16	10	100
681526	3/4"	11,5-12	16-18	10	100
681535	3/4"	12,5-13	16-18	10	100
681537	3/4"	12,5-13	18-20	10	100
681546	3/4"	13,5-14	18-20	10	100
681555	3/4"	14,5-15	18-20	10	100
681556	3/4"	15 -15,5	18-20	10	100
681564	3/4"	15,5-16	18-20	10	100



**437**

Racor mecánico para tubos en cobre recocido o crudo, latón, acero dulce y acero inoxidable. Junta tórica.  
Presión máxima de servicio: 10 bar.  
Campo de temperatura: -25-120 °C.  
Cromado.  
Para la conexión a la tubería de las válvulas especiales para paneles convectores.

Código				
437510	3/4"	- Ø 10	100	-
437512	3/4"	- Ø 12	100	-
437514	3/4"	- Ø 14	100	-
437515	3/4"	- Ø 15	100	-
437516	3/4"	- Ø 16	100	-
437518	3/4"	- Ø 18	10	-



**438**

Racor mecánico, para tubo en cobre con junta de PTFE.  
Cromado.

Código				
438512	3/4"	- Ø 12	100	-
438514	3/4"	- Ø 14	100	-
438515	3/4"	- Ø 15	100	-
438516	3/4"	- Ø 16	100	-
438518	3/4"	- Ø 18	100	-

RACORES PARA TUBOS MULTICAPA



**679**

Calibrador y empuñadura para calibrar tubos multicapa antes del uso con racores de la serie 679.



Código				
679001	Calibrador	Ø 14x2	1	-
679002	Calibrador	Ø 16x2	1	-
679003	Calibrador	Ø 16x2,25	1	-
679004	Calibrador	Ø 18x2	1	-
679006	Calibrador	Ø 20x2	1	-
679007	Calibrador	Ø 20x2,25	1	-
679008	Calibrador	Ø 20x2,5	1	-
679009	Empuñadura	para calibrador	1	-

Calibración del tubo multicapa y montaje de los componentes del racor de la serie 679

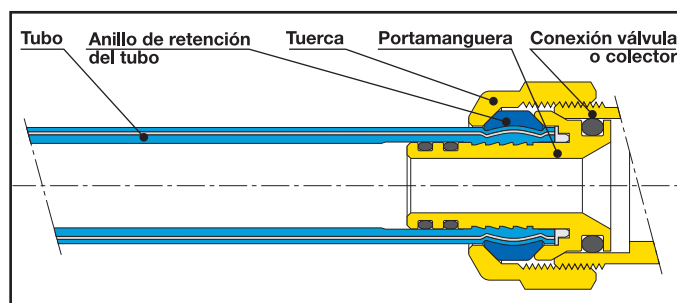
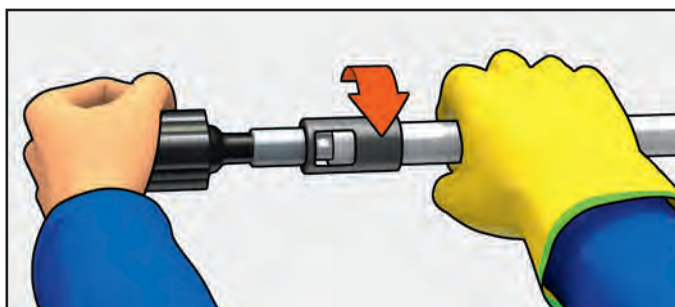



VÁLVULAS ESPECIALES PARA PANELES CONVECTORES

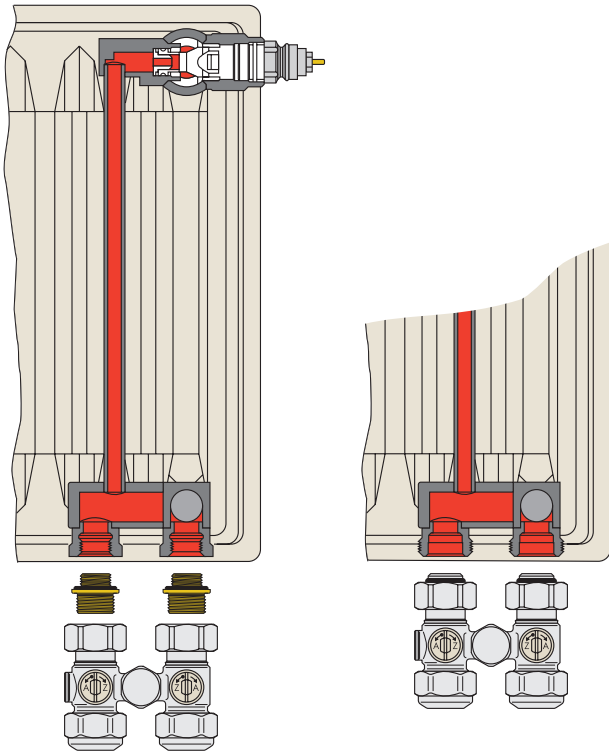

Se instalan en un especial tipo de paneles con las conexiones abajo y un tramo interior, no visible desde el exterior, que lleva el flujo de envío a la válvula superior.

Las válvulas se fabrican en dos modelos: para instalaciones de dos tubos o un tubo. Además, cada uno de los dos tipos está disponible recto (tubos desde el suelo) y en escuadra (tubos desde la pared). La versión de dos tubos incluye dos válvulas de corte de esfera; la versión monotubo, además de las válvulas de corte, posee un by-pass regulable del 30 % al 50 % del caudal al radiador.



3010

Válvulas especiales para paneles conveectores con grupo válvula termostática incorporado. Versión monoválvula recta (salidas para suelo) con conexiones de 1/2" hembra para paneles. Presión máxima de servicio: 10 bar. Temperatura máxima de servicio: 100 °C.

Código	Conex. rad.	Conex. tubo		
301040	1/2" M	3/4"	1	25



3011

Válvulas especiales para paneles conveectores con grupo válvula termostática incorporado. Versión monoválvula en escuadra (salidas para pared) con conexiones de 1/2" hembra para paneles. Presión máxima de servicio: 10 bar. Temperatura máxima de servicio: 100 °C.

Código	Conex. rad.	Conex. tubo		
301140	1/2" M	3/4"	1	25



3012

Válvulas especiales para paneles conveectores con grupo válvula termostática incorporado. Versión monotubo recta (salidas para suelo) con conexiones de 1/2" hembra para paneles. Con by-pass regulable. **Con dispositivo anticirculación.** Presión máxima de servicio: 10 bar. Temperatura máxima de servicio: 100 °C.

Código	Conex. rad.	Conex. tubo		
301241	1/2" M	3/4"	1	25



3013

Válvulas especiales para paneles conveectores con grupo válvula termostática incorporado. Versión monotubo en escuadra (salidas para pared) con conexiones de 1/2" hembra para paneles. Con by-pass regulable. **Con dispositivo anticirculación.** Presión máxima de servicio: 10 bar. Temperatura máxima de servicio: 100 °C.

Código	Conex. rad.	Conex. tubo		
301341	1/2" M	3/4"	1	25

VÁLVULAS ESPECIALES PARA PANELES CONVECTORES



3010

Válvulas especiales para paneles convectoros con grupo válvula termostática incorporado. Versión monoválvula recta (salidas para suelo) con conexiones de 3/4" macho para paneles. Presión máxima de servicio: 10 bar. Temperatura máxima de servicio: 100 °C.

Código	Conex. rad.	Conex. tubo		
301050	3/4" H	3/4"	1	25



3015

Válvulas especiales para paneles convectoros con grupo válvula termostática incorporado. En escuadra (salidas para pared) con conexiones de 1/2" hembra para paneles. Presión máxima de servicio: 10 bar. Temperatura máxima de servicio: 100 °C.

Código	Conex. rad.	Conex. tubo		
301540	1/2" M	3/4"	1	50



3011

Válvulas especiales para paneles convectoros con grupo válvula termostática incorporado. Versión monoválvula en escuadra (salidas para pared) con conexiones de 3/4" macho para paneles. Presión máxima de servicio: 10 bar. Temperatura máxima de servicio: 100 °C.

Código	Conex. rad.	Conex. tubo		
301150	3/4" H	3/4"	1	25



3015

Válvulas especiales para paneles convectoros con grupo válvula termostática incorporado. En escuadra (salidas para pared) con conexiones de 3/4" macho para paneles. Presión máxima de servicio: 10 bar. Temperatura máxima de servicio: 100 °C.

Código	Conex. rad.	Conex. tubo		
301550	3/4" H	3/4"	1	50



3012

Válvulas especiales para paneles convectoros con grupo válvula termostática incorporado. Versión monotubo recta (salidas para suelo) con conexiones de 3/4" macho para paneles. Con by-pass regulable. **Con dispositivo anticirculación.** Presión máxima de servicio: 10 bar. Temperatura máxima de servicio: 100 °C.

Código	Conex. rad.	Conex. tubo		
301250	3/4" H	3/4"	1	25



3013

Válvulas especiales para paneles convectoros con grupo válvula termostática incorporado. Versión monotubo en escuadra (salidas para pared) con conexiones de 3/4" macho para paneles. Con by-pass regulable. **Con dispositivo anticirculación.** Presión máxima de servicio: 10 bar. Temperatura máxima de servicio: 100 °C.

Código	Conex. rad.	Conex. tubo		
301350	3/4" H	3/4"	1	25



# VÁLVULAS DE ZONA Y MOTORIZADAS, COLECTORES DE DISTRIBUCIÓN, CAJAS Y ACCESORIOS

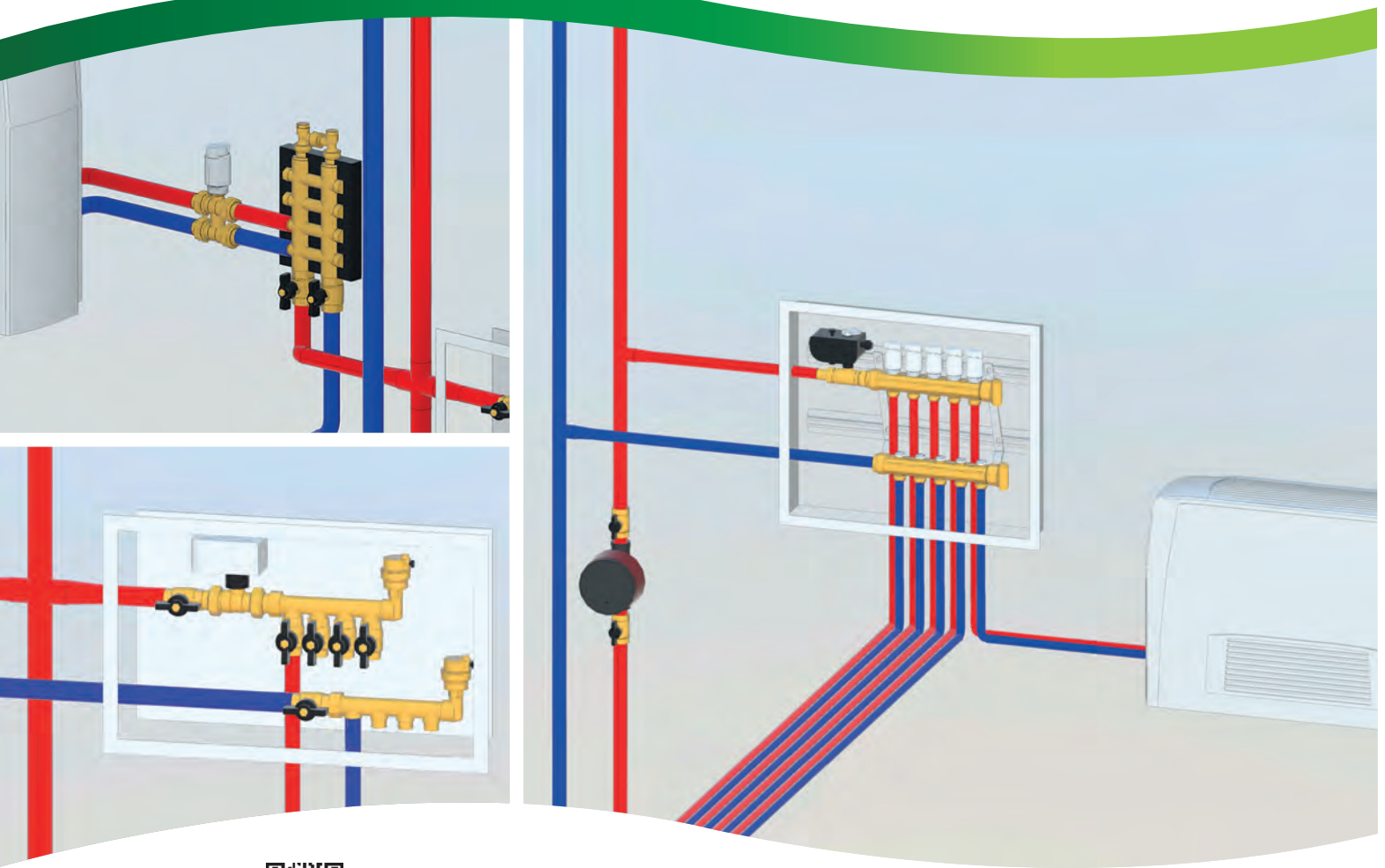

4



**BIM**  
bim.caleffi.com

- Válvulas de zona motorizadas
- Válvulas de zona electrotérmicas con pistón
- Válvulas de zona motorizadas con retorno a resorte
- Válvulas de esfera motorizadas
- Válvulas de mariposa
- Colectores simples
- Mandos electrotérmicos
- Cajas de inspección

## VÁLVULAS DE DOS Y TRES VÍAS - COLECTORES SIMPLES - CAJAS DE INSPECCIÓN

Las válvulas de zona realizan la función de cerrar automáticamente el caudal del medio distribuido al sistema.

En particular:

- en los sistemas de calefacción por zonas, ayudan en la regulación de la temperatura ambiente;
- en los sistemas de producción y almacenamiento de agua caliente sanitaria regulan la temperatura en el interior de los acumuladores;
- en sistemas residenciales e industriales cortan el medio en las redes de distribución.

## VÁLVULAS DE ZONA Y MOTORIZADAS

- Válvulas de zona de esfera motorizadas
- Válvulas de zona electrotérmicas con pistón
- Válvulas de zona motorizadas con retorno a resorte
- Válvulas de esfera motorizadas
- Válvulas de esfera vías motorizada para grande caudales
- Válvulas de zona electrotérmicas
- Válvula de mariposa

## COLECTORES SIMPLES - CAJAS DE INSPECCIÓN

- Colectores simples
- Colectores integrales
- Colectores con válvulas de cierre y prerregulación
- Mandos electrotérmicos
- Racores
- Cajas de inspección de plástico
- Cajas de inspección de chapa





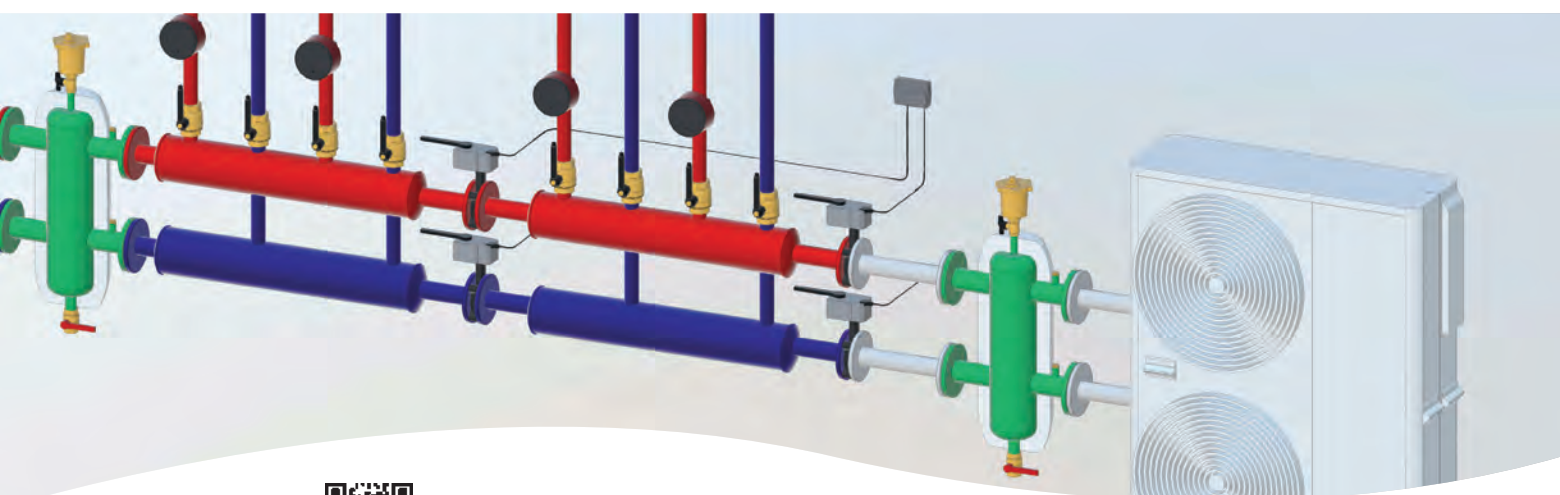
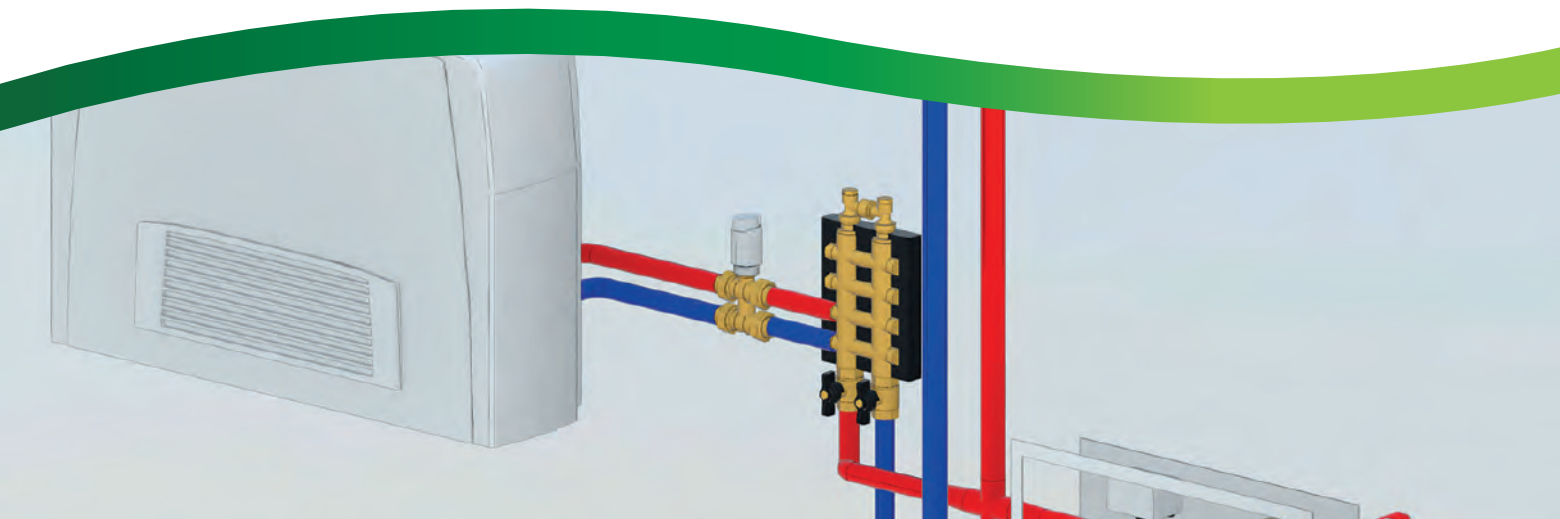

























# VÁLVULAS DE ZONA Y MOTORIZADAS



 **BIM**  
bim.caleffi.com

- Válvulas de esfera motorizadas**
- Válvulas de zona electotérmicas con pistón**
- Válvulas de zona motorizadas con retorno a resorte**
- Válvulas de zona motorizadas**
- Válvulas de mariposa**

VÁLVULAS DE DOS VÍAS

	Actuador a acoplar	Aplicación	Tipo válvula					Tipo de motor			Señal de control	
			esfera	pistón	retorno de muelle	mariposa	globo	mando electrotérmico	servomotor	servomotor retorno muelle	2 puntos	3 puntos
642					●					●	●	
676		656.  		●				●			●	
632		630  		●				●			●	
6452		 	●						●		●	(R)
6442 (40 sec)		 	●						●			●
6442 (10 sec)		 	●						●			●
638		   (kit)	●						●			●
639 - LUG		639   				●			●		●	●
639 - WAFER		639   				●			●		●	●

Leyenda



Para sistemas de calefacción



Para sistemas de refrigeración



Adecuado para refrigeración con uso de aislamiento.



Para sistemas sanitarios (consultar la legislación de cada país)

(R)

con relé interno

(kit)

con kit de aislamiento opcional

VÁLVULAS DE TRES VÍAS

	Actuador a acoplar	Aplicación	Tipo válvula					Tipo de motor			Señal de control	
			esfera	pistón	retorno de muelle	mariposa	globo	mando electro térmico	servomotor	servomotor retorno muelle	2 puntos	3 puntos
643					●					●	●	
677	656.			●				●			●	
678	656.			●				●			●	
633	630			●				●			●	
6453			●						●		●	(R)
6443 (40 sec)		(kit)	●						●			●
6443 (10 sec)		(kit)	●						●			●
6443.. 3BY			●						●			●
6444			●						●			●
638 (perforación a "T")		(kit)	●						●			●
638 (perforación a "L")		(kit)	●						●			●

## VÁLVULAS DE ESFERA DE DOS VÍAS MOTORIZADAS

### Tiempo de maniobra 10 s



#### 6442

doc. 01131

Válvula de esfera de dos vías, motorizada.  
Presión máxima de servicio: 10 bar.  
 $\Delta p$  máx.: 10 bar.  
Campo de temperatura: -5-110 °C.

**Dotada de motor con mando de tres contactos.**

**Con microinterruptor auxiliar.**

Alimentación: 230 V (AC) o 24 V (AC).

Potencia absorbida: 8 VA.

Capacidad de los contactos

del microinterruptor auxiliar: 0,8 A (230 V).

Campo de temperatura ambiente: 0-55 °C.

Grado de protección: IP 44 (eje vertical).

IP 40 (eje horizontal).

**Tiempo de maniobra: 10 s (rotación 90°).**

Longitud del cable de alimentación: 100 cm.

PATENT.



Código	Tensión V	Kv (m³/h)		
644246	1/2"	230	11,1	1 10
644256	3/4"	230	11,1	1 10
644248	1/2"	24	11,1	1 10
644258	3/4"	24	11,1	1 10

### Tiempo de maniobra 40 s



#### 6442

doc. 01131

Válvula de zona de esfera de dos vías, motorizada.  
Presión máxima de servicio: 10 bar.  
 $\Delta p$  máx.: 10 bar.  
Campo de temperatura: -5-110 °C.

**Dotada de motor con mando de tres contactos.**

**Con microinterruptor auxiliar.**

Alimentación: 230 V (AC) o 24 V (AC).

Potencia absorbida: 4 VA.

Capacidad de los contactos del

microinterruptor auxiliar: 0,8 A (230 V).

Campo de temperatura ambiente: 0-55 °C.

Grado de protección: IP 44 (eje vertical),

IP 40 (eje horizontal).

**Tiempo de maniobra: 40 s (rotación 90°).**

Longitud del cable de alimentación: 100 cm.

PATENT.



Código	Tensión V	Kv (m³/h)		
644242	1/2"	230	11,1	1 10
644252	3/4"	230	11,1	1 10
644262	1"	230	11,1	1 10
644244	1/2"	24	11,1	1 10
644254	3/4"	24	11,1	1 10
644264	1"	24	11,1	1 10

## VÁLVULAS DE ESFERA DE TRES VÍAS DESVIADORAS MOTORIZADAS

### Tiempo de maniobra 10 s



#### 6443

doc. 01132

Válvula de esfera de tres vías desviadora motorizada.  
Presión máxima de servicio: 10 bar.  
 $\Delta p$  máx.: 10 bar.  
Campo de temperatura: -5-110 °C.

**Dotada de motor con mando de tres contactos.**

**Con microinterruptor auxiliar.**

Alimentación: 230 V (AC) o 24 V (AC).

Potencia absorbida: 8 VA.

Capacidad de los contactos

del microinterruptor auxiliar: 0,8 A (230 V).

Campo de temperatura ambiente: 0-55 °C.

Grado de protección: IP 44 (eje vertical).

IP 40 (eje horizontal).

**Tiempo de maniobra: 10 s (rotación 90°).**

Longitud del cable de alimentación: 100 cm.

PATENT.



Código	Tensión V	Kv (m³/h)		
644346	1/2"	230	3,9	1 5
644356	3/4"	230	3,9	1 5
644357	3/4"	230	8,6	1 5
644366	1"	230	9,0	1 5
644348	1/2"	24	3,9	1 5
644358	3/4"	24	3,9	1 5
644359	3/4"	24	8,6	1 5
644368	1"	24	9,0	1 5

### Tiempo de maniobra 40 s



#### 6443

doc. 01132

Válvula de esfera de tres vías desviadora motorizada.  
Presión máxima de servicio: 10 bar.  
 $\Delta p$  máx.: 10 bar.  
Campo de temperatura: -5-110 °C.

**Dotada de motor con mando de tres contactos.**

**Con microinterruptor auxiliar.**

Alimentación: 230 V (AC) o 24 V (AC).

Potencia absorbida: 4 VA.

Capacidad de los contactos del

microinterruptor auxiliar: 0,8 A (230 V).

Campo de temperatura ambiente: 0-55 °C.

Grado de protección: IP 44 (eje vertical).

IP 40 (eje horizontal).

**Tiempo de maniobra: 40 s (rotación 90°).**

Longitud del cable de alimentación: 100 cm.

PATENT.



Código	Tensión V	Kv (m³/h)		
644342	1/2"	230	3,9	1 5
644352	3/4"	230	3,9	1 5
644353	3/4"	230	8,6	1 5
644362	1"	230	9,0	1 5
644344	1/2"	24	3,9	1 5
644354	3/4"	24	3,9	1 5
644355	3/4"	24	8,6	1 5
644364	1"	24	9,0	1 5

### VÁLVULA DE ZONA DE ESFERA DE TRES VÍAS VERSIÓN BY-PASS MOTORIZADA

#### 6443.. 3BY doc. 01131



Válvula de zona de esfera de tres vías versión by-pass, motorizada.  
 Presión máxima de servicio: 10 bar.  
 Δp máx.: 10 bar.  
 Campo de temperatura: -5-110 °C.

**Dotada de motor con mando de tres contactos.**

**Con microinterruptor auxiliar.**

Alimentación: 230 V (AC) o 24 V (AC).

Potencia absorbida: 4 VA.

Capacidad de los contactos del microinterruptor auxiliar: 0,8 A (230 V).

Campo de temperatura ambiente: 0-55 °C.

Grado de protección:

IP 44 (eje vertical).

IP 40 (eje horizontal).

Tiempo de maniobra: 40 s (rotación 90°).

Longitud del cable de alimentación: 100 cm.

PATENT.



Código	Tensión V	Kv (m³/h)	Kv (m³/h) by-pass		
644342 3BY	1/2"	230	10,3	1,8	1 5
644352 3BY	3/4"	230	10,3	1,8	1 5
644362 3BY	1"	230	10,3	1,8	1 5
644344 3BY	1/2"	24	10,3	1,8	1 5
644354 3BY	3/4"	24	10,3	1,8	1 5
644364 3BY	1"	24	10,3	1,8	1 5

### VÁLVULA DE ZONA DE ESFERA DE TRES VÍAS CON T DE BY-PASS TELESCÓPICO MOTORIZADA

#### 6444 doc. 01131



Válvula de zona de esfera de tres vías con T de by-pass telescópico, motorizada.  
 Presión máxima de servicio: 10 bar.  
 Δp máx.: 10 bar.  
 Campo de temperatura: -5-110 °C.

T con boquilla U6.

**Distancia entre centros de las conexiones regulable entre 49 y 63 mm.**

**Dotada de motor con mando de tres contactos.**

**Con microinterruptor auxiliar.**

Alimentación: 230 V (AC) o 24 V (AC).

Potencia absorbida: 4 VA.

Capacidad de los contactos del microinterruptor auxiliar: 0,8 A (230 V).

Campo de temperatura ambiente: 0-55 °C.

Grado de protección: IP 44 (eje vertical).

IP 40 (eje horizontal).

Tiempo de maniobra: 40 s (rotación 90°).

Longitud del cable de alimentación: 100 cm.

PATENT.



Código	Tensión V	Kv (m³/h)	Kv (m³/h) by-pass		
644442	1/2"	230	10,3	1,2	1 5
644452	3/4"	230	10,3	1,2	1 5
644462	1"	230	10,3	1,2	1 5
644444	1/2"	24	10,3	1,2	1 5
644454	3/4"	24	10,3	1,2	1 5
644464	1"	24	10,3	1,2	1 5

## ACCESORIOS Y PIEZAS DE RECAMBIO

#### 6440 doc. 01132



Motor de recambio con mando de tres contactos para válvulas de esfera motorizadas **con tiempo de maniobra de 10 s** de las series 6442 y 6443.



Código	Tensión V		
644012	230	1	10
644014	24	1	10

#### 6440 doc. 01132



Motor de recambio con mando de 3 contactos para válvulas de zona de esfera motorizadas de las series 6442, 6443..3BY y 6444.  
 Alimentación: 230 V (AC) o 24 V (AC).



Código	Tensión V		
644002	230	1	10
644004	24	1	10

**NOVEDAD**



Kit de aislamiento para uso en sistemas de calefacción y climatización.

Rango de temperatura del fluido: -10-110 ° C.

Para válvulas motorizadas de tres vías serie 644.

644.

Código	Utilización		
<b>CBN644357</b>	644353/57/62/66/55/59/64/68	1	-

#### Esquema de funcionamiento de válvula serie 6443 Tiempo de maniobra 10 s y 40 s - conexiones en T

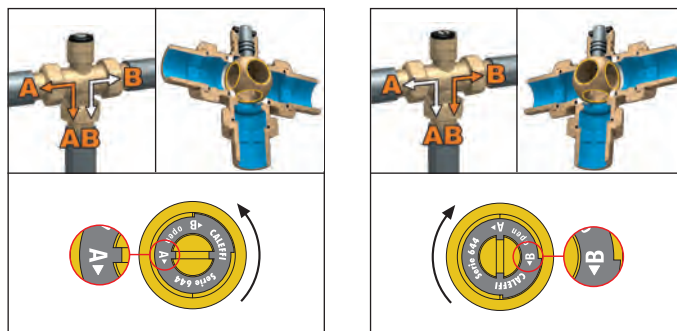



VÁLVULAS DE ZONA DE ESFERA MOTORIZADAS CON AISLAMIENTO



6452

doc. 01199

Válvula de zona de esfera de dos vías, motorizada con aislamiento, para instalaciones de calefacción y aire acondicionado. Con palanca de apertura manual. Presión máxima de servicio: 10 bar. Δp máx.: 10 bar. Campo de temperatura: -10-110 °C.

**Con microinterruptor auxiliar.**  
Alimentación: 230 V (AC) o 24 V (AC). Potencia absorbida: 6 VA. Capacidad de los contactos del microinterruptor auxiliar: 6 (2) A (230 V). Campo de temperatura ambiente: -10-55 °C. Grado de protección: IP 65. Tiempo de maniobra: 50 s (rotación 90°). Longitud del cable de alimentación: 80 cm.



Código	Tensión V	Kv (m³/h)		
645242	1/2"	230	17,00	1 -
645252	3/4"	230	17,27	1 -
645262	1"	230	36,58	1 -
645272	1 1/4"	230	39,50	1 -
645244	1/2"	24	17,00	1 -
645254	3/4"	24	17,27	1 -
645264	1"	24	36,58	1 -
645274	1 1/4"	24	39,50	1 -



6450

doc. 01199

Motor de recambio para válvulas de zona de esfera motorizadas de las series 6452 y 6453. Alimentación: 230 V (AC) o 24 V (AC).



Código	Tensión V		
645002	230	1	-
645004	24	1	-

Esquema eléctrico para válvulas serie 6452 y 6453, comando de dos puntos con relé interno, válvula en posición de cierre

- R relé
- MC1 microinterruptor de final del camino de apertura.
- MC2 microinterruptor de final del camino de cierre.
- MICRO AUX microinterruptor auxiliar libre.

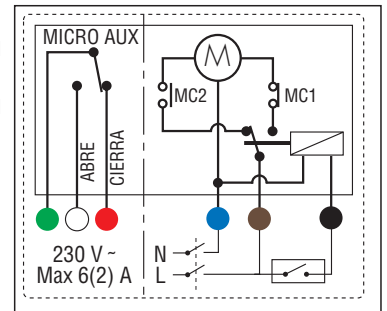

## VÁLVULA DE ZONA DE ESFERA DE TRES VÍAS CON AISLAMIENTO



### 6453

doc. 01199

Válvula de zona de esfera de tres vías, motorizada con aislamiento, **para instalaciones de calefacción y aire acondicionado.**

Con palanca de apertura manual.

**Con aislamiento.**

Presión máxima de servicio: 10 bar.

Δp máx.: 10 bar.

Campo de temperatura: -10–110 °C.

**Con microinterruptor auxiliar.**

Alimentación: 230 V (AC) o 24 V (AC).

Potencia absorbida: 6 VA.

Capacidad de los contactos del microinterruptor auxiliar: 6 (2) A (230 V).

Campo de temperatura ambiente: -10–55 °C.

Grado de protección: IP 65.

Tiempo de maniobra: 50 s (rotación 90°).

Longitud del cable de alimentación: 80 cm.



Código	Tensión V	Kv (m³/h)	Kv (m³/h) by-pass		
645342	1/2"	230	14,10	2,45	1 -
645352	3/4"	230	14,43	2,50	1 -
645362	1"	230	33,52	3,60	1 -
645372	1 1/4"	230	36,00	3,80	1 -
645344	1/2"	24	14,10	2,45	1 -
645354	3/4"	24	14,43	2,50	1 -
645364	1"	24	33,52	3,60	1 -
645374	1 1/4"	24	36,00	3,80	1 -



### 6459

doc. 01199

T de by-pass para válvulas de zona de esfera motorizadas serie 6453.

Con aislamiento.

Máx. presión de trabajo: 10 bar.

Máx. Δp: 10 bar.

Rango de temperatura: -10–110 °C.

Código	Tensión V	Kv (m³/h) t + válvula en bypass		
645940	1/2"	sin boquilla	2,20	1 -
645950	3/4"	sin boquilla	2,25	1 -
645960	1"	sin boquilla	3,25	1 -
645970	1 1/4"	sin boquilla	3,40	1 -

## ACCESORIOS Y PIEZAS DE RECAMBIO



### 6459

doc. 01199

Carcasa aislante.

Para válvulas de zona de esfera motorizadas de la serie 6453 con

T de by-pass de las series 6459 y 6490.

Utilizable con colectores serie 356... IS.

Código

645901 1/2" - 3/4"



1 -

645900 1" - 1 1/4"

1 -



### 6450

doc. 01199

Motor de recambio

para válvulas de zona de esfera

motorizadas de las series 6452 y 6453.

Alimentación: 230 V (AC) o 24 V (AC).



Código

Tensión V

645002 230



1 -

645004 24

1 -

### Esquema eléctrico para válvulas serie 6452 y 6453, comando de dos puntos con relé interno, válvula en posición de cierre

- R relé
- MC1 microinterruptor de final del camino de apertura.
- MC2 microinterruptor de final del camino de cierre.
- MICRO AUX microinterruptor auxiliar libre.

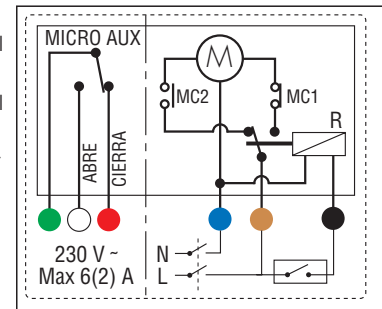

VÁLVULAS DE ESFERA DE DOS VÍAS MOTORIZADAS PARA GRANDES CAUDALES



638

doc. 01196

Válvula motorizada de esfera, de dos vías.

Con microinterruptor auxiliar.

Alimentación: 230 V (AC) o 24 V (AC).

Presión máxima de servicio: 16 bar.

Δp máx: 3/4"-1 1/4": 10 bar,

1 1/2"-2": 5 bar.

Campo de temperatura fluido: -10-110 °C.

Campo de temperatura ambiente: -10-55 °C.

Potencia absorbida: 6 VA.

Capacidad de los contactos del

microinterruptor auxiliar: 6 (2) A - 230 V (AC).

Grado de protección: IP 65.

Tiempo de maniobra: 50 s (rotación 90°).



Kit de aislamiento para el uso en sistemas de calefacción y aire acondicionado. Campo de temperatura fluido: -10-110 °C. Para válvulas motorizadas de esfera de dos vías de la serie 638.

Código	Utilización		
CBN638052	3/4"	1	-
CBN638062	1"	1	-
CBN638072	1 1/4"	1	-
CBN638082	1 1/2"-2"	1	-

Código	Par motor (N-m)	Tensión V	Kv (m³/h)		
638052	3/4"	15	230	17	1 -
638062	1"	15	230	36,5	1 -
638072	1 1/4"	15	230	48	1 -
638082	1 1/2"	15	230	77	1 -
638092	2"	15	230	140	1 -
638054	3/4"	15	24	17	1 -
638064	1"	15	24	36,5	1 -
638074	1 1/4"	15	24	48	1 -
638084	1 1/2"	15	24	77	1 -
638094	2"	15	24	140	1 -



Kit de aislamiento para el uso en sistemas de calefacción y aire acondicionado. Campo de temperatura fluido: -10-110 °C. Para válvulas motorizadas de esfera de tres vías de la serie 638.

Código	Utilización		
CBN638053	3/4" con perforación en "L"	1	-
CBN638063	1" con perforación en "L"	1	-
CBN638073	1 1/4" con perforación en "L"	1	-
CBN638083	1 1/2"-2" con perforación en "L"	1	-
CBN638153	3/4" con perforación en "T"	1	-
CBN638163	1" con perforación en "T"	1	-
CBN638173	1 1/4" con perforación en "T"	1	-
CBN638183	1 1/2"-2" con perforación en "T"	1	-



Motores de recambio para válvulas motorizadas de esfera de dos y de tres vías con perforación en "T" de la serie 638. Rotación 90°.



Código	Tensión V		
638012	230	1	-
638014	24	1	-

Esquema eléctrico para válvulas a esfera de 2 y 3 vías serie 638 con comando a tres contactos

Esquema interno con válvula en posición de:

- cierre para válvula de dos vías
- cierre vía A para válvula de tres vías

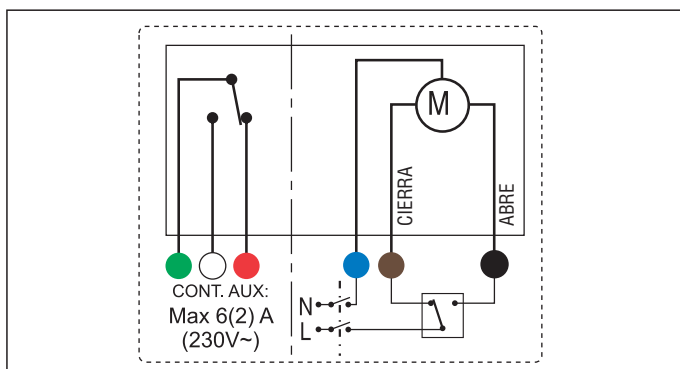

VÁLVULAS DE ESFERA DE TRES VÍAS MOTORIZADAS PARA GRANDES CAUDALES



638

doc. 01196

Válvula motorizada de esfera, de tres vías.  
**Con microinterruptor auxiliar.**  
 Alimentación: 230 V (AC) o 24 V (AC).  
 Presión máxima de servicio: 16 bar.  
 $\Delta p$  máx: 10 bar.  
 Campo de temperatura fluido: -10-110 °C.  
 Campo de temperatura ambiente: -10-55 °C.  
 Potencia absorbida: 6 VA.  
 Capacidad de los contactos del microinterruptor auxiliar: 6 (2) A - 230 V (AC).  
 Grado de protección: IP 65.  
 Tiempo de maniobra: 50 s (rotación 90° - perforación en "T").



638

doc. 01196

Válvula motorizada de esfera, de tres vías.  
**Con microinterruptor auxiliar.**  
 Alimentación: 230 V (AC) o 24 V (AC).  
 Presión máxima de servicio: 16 bar.  
 $\Delta p$  máx: 10 bar.  
 Campo de temperatura fluido: -10-110 °C.  
 Campo de temperatura ambiente: -10-55 °C.  
 Potencia absorbida: 6 VA.  
 Capacidad de los contactos del microinterruptor auxiliar: 6 (2) A - 230 V (AC).  
 Grado de protección: IP 65.  
 Tiempo de maniobra: 100 s (rotación 180° - perforación en "L").



Código	Par motor (N·m)	Tensión V	Kv (m³/h)		
638153	3/4"	15	230	9,5	1 -
638163	1"	15	230	12,9	1 -
638173	1 1/4"	15	230	24,7	1 -
638183	1 1/2"	15	230	47	1 -
638193	2"	15	230	50	1 -
638155	3/4"	15	24	9,5	1 -
638165	1"	15	24	12,9	1 -
638175	1 1/4"	15	24	24,7	1 -
638185	1 1/2"	15	24	47	1 -
638195	2"	15	24	50	1 -

Código	Par motor (N·m)	Tensión V	Kv (m³/h)		
638053	3/4"	15	230	9,9	1 -
638063	1"	15	230	13,4	1 -
638073	1 1/4"	15	230	22,8	1 -
638083	1 1/2"	15	230	44	1 -
638093	2"	15	230	50	1 -
638055	3/4"	15	24	9,9	1 -
638065	1"	15	24	13,4	1 -
638075	1 1/4"	15	24	22,8	1 -
638085	1 1/2"	15	24	44	1 -
638095	2"	15	24	50	1 -

Motores de recambio para válvulas motorizadas de tres vías serie 638.  
 Con perforación en "T". Rotación de 90°.  
 Alimentación: 230 V (AC) o 24 V (AC).



Código	Tensión V		
638012	230	1	-
638014	24	1	-

Motores de recambio para válvulas motorizadas de tres vías serie 638.  
 Con perforación en "L". Rotación de 180°.  
 Alimentación: 230 V (AC) o 24 V (AC).



Código	Tensión V		
638412	230	1	-
638414	24	1	-

Aplicaciones

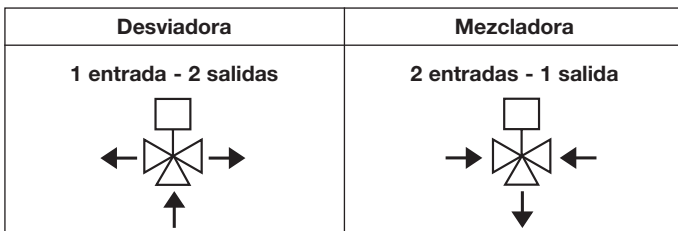

Esquema de funcionamiento de las válvulas de la serie 638 - perforación en "T"

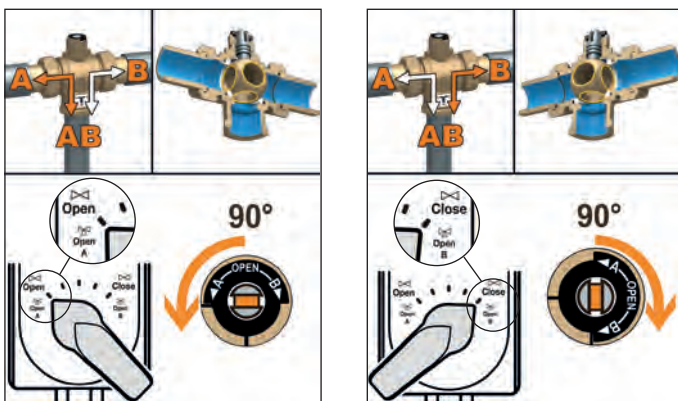

Aplicaciones

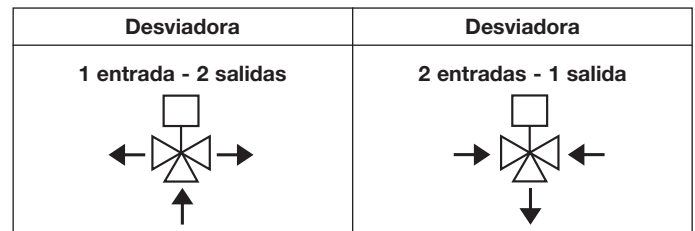

Esquema de funcionamiento de las válvulas de la serie 638 - perforación en "L"

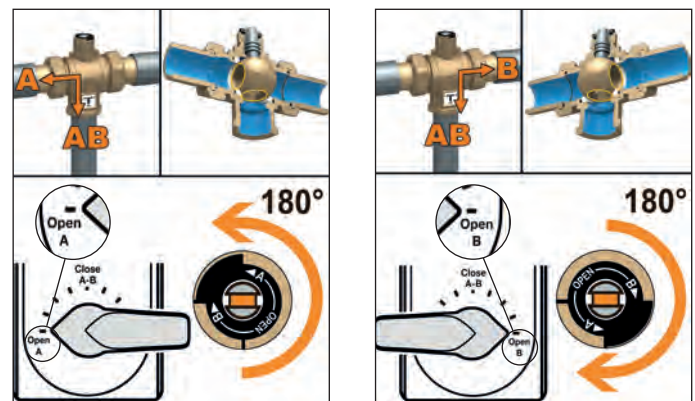



VÁLVULAS DE ZONA ELECTROTÉRMICAS



676

doc. 01343

Válvula de zona de dos vías para grandes caudales. Preparada para mandos electotérmicos de las series 6563, 6561, 6562 y 6564. Presión máxima de servicio: 10 bar. Δp máx.: 2,5 bar. Campo de temperatura: 0-95 °C.

Código		Kv (m³/h)		
676500	1"	4,77	1	20



676

doc. 01072

Válvula de zona de dos vías. Preparada para mandos electotérmicos de las series 6563, 6561, 6562 y 6564. Presión máxima de servicio: 10 bar. Δp máx.: 1,2 bar. Campo de temperatura: 0-95 °C.

Código		Kv (m³/h)		
676040	1/2"	3,7	1	10
676050	3/4"	3,7	1	10
676060	1"	3,7	1	10



677

doc. 01072

Válvula de zona de tres vías. Preparada para mandos electotérmicos de las series 6563, 6561, 6562 y 6564. Presión máxima de servicio: 10 bar. Δp máx.: 1,2 bar. Campo de temperatura: 0-95 °C.

Código		Kv (m³/h)	Kv (m³/h) by-pass		
677040	1/2"	3,7	1,0	1	10
677050	3/4"	3,7	1,0	1	10
677060	1"	3,7	1,0	1	10



678

doc. 01072

Válvula de zona de tres vías con T de by-pass. Preparada para mandos electotérmicos de las series 6563, 6561, 6562 y 6564. Presión máxima de servicio: 10 bar. Δp máx.: 1,2 bar. Campo de temperatura: 0-95 °C. T con boquilla U6.

**Distancia entre centros de las conexiones regulable entre 49 y 63 mm.**

Código		Kv (m³/h)	Kv (m³/h) by-pass		
678040	1/2"	3,7	1,0	1	10
678050	3/4"	3,7	1,0	1	10
678060	1"	3,7	1,0	1	10



6563

doc. 01142

Mando electotérmico. Normalmente cerrado. Con mando de apertura manual e indicador de posición. **Con microinterruptor auxiliar.** Alimentación: 230 V (AC) o 24 V (AC)/(DC). Capacidad de los contactos del microinterruptor auxiliar: 0,8 A (230 V). Potencia absorbida en régimen: 3 W. Corriente de arranque: ≤ 1 A. Campo de temperatura ambiente: 0-50 °C. Grado de protección: IP 40. PATENT.



Código	Tensión V			
656312	230		1	10
656314	24		1	10
656302	230	sin microinterruptor auxiliar	1	10
656304	24	sin microinterruptor auxiliar	1	10



6561

doc. 01042

Mando electotérmico. Normalmente cerrado. **Con microinterruptor auxiliar.** Alimentación: 230 V (AC) o 24 V (AC)/(DC). Capacidad de los contactos del microinterruptor auxiliar: 0,8 A (230 V). Potencia absorbida en régimen: 3 W. Corriente de arranque: ≤ 1 A. Campo de temperatura ambiente: 0-50 °C. Grado de protección: IP 44 (vertical).



Código	Tensión V			
656112	230		1	10
656114	24		1	10
656102	230	sin microinterruptor auxiliar	1	10
656104	24	sin microinterruptor auxiliar	1	10



6562

doc. 01198

Mando electotérmico. Normalmente cerrado. Con indicador de la posición de apertura. **Instalación de enganche rápido, con adaptador de clip.** **Con microinterruptor auxiliar.** Alimentación: 230 V (AC) o 24 V (AC)/(DC). Capacidad de los contactos del microinterruptor auxiliar: 0,8 A (230 V). Potencia absorbida en régimen: 3 W. Corriente de arranque: ≤ 1 A. Campo de temperatura ambiente: 0-50 °C. Grado de protección: IP 54.



Código	Tensión V			
656212	230		1	10
656214	24		1	10
656202	230	sin microinterruptor auxiliar	1	10
656204	24	sin microinterruptor auxiliar	1	10



6564

doc. 01198

Mando electotérmico **de baja absorción.** Normalmente cerrado. Con indicador de la posición de apertura. **Instalación de enganche rápido, con adaptador de clip.** **Con microinterruptor auxiliar.** Alimentación: 230 V (AC) o 24 V (AC)/(DC). Capacidad de los contactos del microinterruptor auxiliar: 0,8 A (230 V). Potencia absorbida en régimen: 3 W. Corriente de arranque: ≤ 250 mA (230 V). Campo de temperatura ambiente: 0-50 °C. Grado de protección: IP 54.



Código	Tensión V			
656412	230		1	10
656414	24		1	10
656402	230	sin microinterruptor auxiliar	1	10
656404	24	sin microinterruptor auxiliar	1	10



VÁLVULAS DE ZONA ELECTROTÉRMICAS CON PISTÓN



**632** doc. 01039  
 Válvula de zona con pistón, de dos vías.  
 Presión máxima de servicio: 10 bar.  
 $\Delta p$  máx.: 1 bar.  
 Campo de temperatura: -5-95 °C.

Código		Kv (m³/h)		
632400	1/2"	5,10	1	5
632500	3/4"	6,27	1	5
632600	1"	6,38	1	5



**630** doc. 01039  
 Mando electrotérmico.  
 Para válvulas de zona de las series 632 y 633. Normalmente cerrado.  
 Alimentación: 230 V (AC) o 24 V (AC).  
 Potencia absorbida: - arranque 11 W,  
 - en régimen 4 W.  
 Temperatura ambiente máxima: 55 °C.  
 Grado de protección:  
 IP 44 (eje vertical),  
 IP 42 (eje horizontal).



Código	Tensión V		
630002	230	1	10



**633** doc. 01039  
 Válvula de zona con pistón, de tres vías.  
 Tercera vía 3/4" hembra.  
 Presión máxima de servicio: 10 bar.  
 $\Delta p$  máx.: 1 bar.  
 Campo de temperatura: -5-95 °C.

Código		Kv (m³/h)	Kv (m³/h) by-pass		
633400	1/2"	4,99	4,33	1	5
633500	3/4"	6,19	4,91	1	5
633600	1"	6,45	5,30	1	5



**630** doc. 01039  
 Mando electrotérmico.  
 Para válvulas de zona de las series 632 y 633. Normalmente cerrado.  
 Alimentación: 230 V (AC) o 24 V (AC).  
**Con mando manual y microinterruptor auxiliar.**  
 Potencia absorbida: - arranque 11 W,  
 - en régimen 4 W.  
 Capacidad de los contactos del microinterruptor auxiliar: 6 (3) A (230 V).  
 Temperatura ambiente máxima: 55 °C.  
 Grado de protección: IP 20.



Código	Tensión V		
630112	230	1	10
630114	24	1	10



**635** doc. 01039  
 T de by-pass equilibrado.  
 Para válvula de zona de la serie 633.  
 Presión máxima de servicio: 10 bar.  
 $\Delta p$  máx.: 1 bar.  
 Campo de temperatura: -5-95 °C.

Código		Kv (m³/h) t + válvula en by-pass		
635440	1/2"	U4 0,96	1	5
635460	1/2"	U6 1,32	1	5
635480	1/2"	U8 1,73	1	5
635540	3/4"	U4 0,98	1	5
635560	3/4"	U6 1,36	1	5
635580	3/4"	U8 1,79	1	5
635640	1"	U4 1,02	1	5
635660	1"	U6 1,43	1	5
635680	1"	U8 1,88	1	5

Instalación

- 1 La válvula de zona de dos vías serie 632 debe ser instalada en la ida del circuito.  
 La válvula de dos vías no puede ser transformada en una de tres vías sacando la tapa.
- 2 La válvula de zona de tres vías serie 633 debe ser instalada siempre en el retorno del circuito.  
 La válvula de tres vías no puede ser transformada en una de dos vías colocando el tapón.

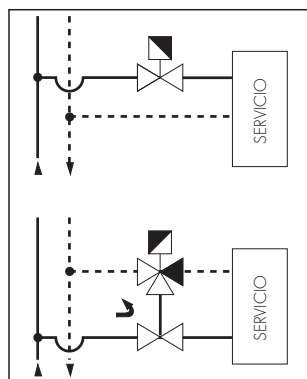

Esquema eléctrico para válvula a pistón serie 632 y 633, con mando electrotérmico

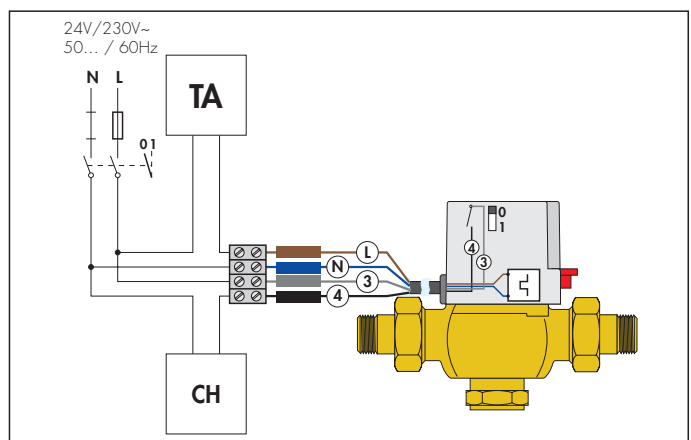

VÁLVULAS DE ZONA MOTORIZADAS CON RETORNO A RESORTE



642 Zone™

doc. 01115

Válvula de zona motorizada de dos vías. Normalmente cerrada.

Con microinterruptor auxiliar.

Potencia absorbida: 6,5 W; 7 VA.

Capacidad de los contactos del microinterruptor auxiliar: 0,8 A (230 V).

Tiempo de apertura: 70-75 s.

Tiempo de cierre: 5-7 s.

Grado de protección: IP 20.

Temperatura ambiente máxima: 40 °C.

Presión máxima de servicio: 16 bar.

Campo de temperatura: 0-90 °C.

Longitud del cable de alimentación: 95 cm.



Código	Kv (m³/h)	Max. Δp (bar)	Alimentación		
642042	1/2"	2,5	230 V	1	10
642052	3/4"	4,5	230 V	1	10
642062	1"	6	230 V	1	10
642064	1"	6	24 V	1	10



643 Zone™

doc. 01115

Válvula de zona motorizada de tres vías. Normalmente cerrada.

Con microinterruptor auxiliar.

Potencia absorbida: 6,5 W; 7 VA.

Capacidad de los contactos del microinterruptor auxiliar: 0,8 A (230 V).

Tiempo de apertura: 70-75 s.

Tiempo de cierre: 5-7 s.

Grado de protección: IP 20.

Temperatura ambiente máxima: 40 °C.

Presión máxima de servicio: 16 bar.

Campo de temperatura: 0-90 °C.

Longitud del cable de alimentación: 95 cm.



Código	Kv (m³/h)	Max. Δp (bar)	Alimentación		
643042	1/2"	2,5	230 V	1	10
643052	3/4"	4,5	230 V	1	10
643062	1"	6	230 V	1	10



641

doc. 01115

Motor de recambio para válvulas de zona motorizadas de las series 642 y 643.



Código	Alimentación		
641002	230 V	1	-

Extracción del servomando

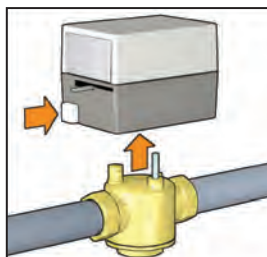
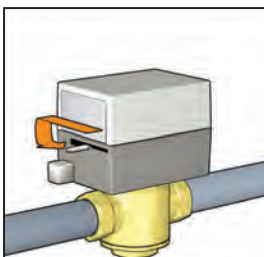

Instalación

La válvula a tres vías no puede ser transformada en una válvula de dos vías y viceversa.

Dos vías instalada en la ida

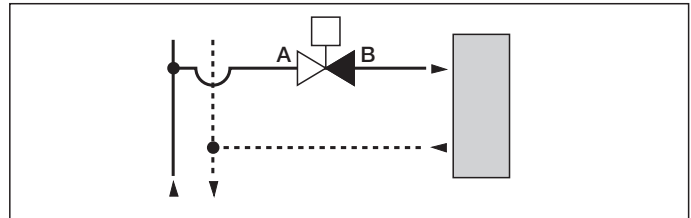

Dos vías instalada en el retorno

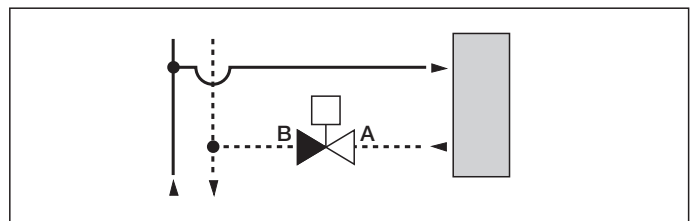

Tres vías instalada en la ida con posición de desviadora y utilización ON/OFF

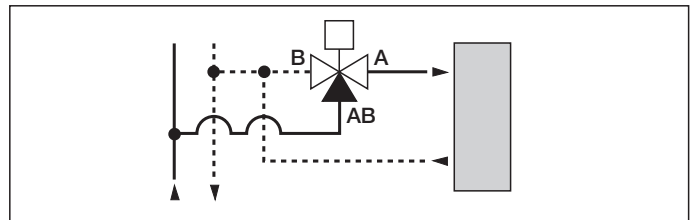

Tres vías instalada en el retorno con posición de mezcladora y utilización ON/OFF

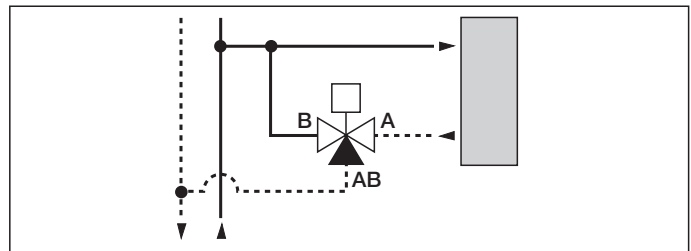

Esquema eléctrico para válvula con retorno a resorte serie 642 y 643

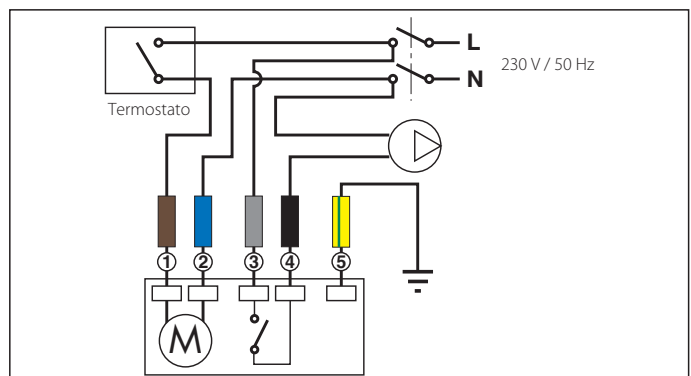

## VALVULA DE ZONA MOTORIZADA DE 2 VIAS CON RETORNO POR RESORTE Y TRANSFORMADOR



### 642 Zone™

Válvula de zona de dos vías motorizada.  
Normalmente cerrada.  
**Con microinterruptor auxiliar y transformador.**  
Máx. presión de trabajo: 16 bar.  
Rango de temperatura: 0–90 °C.  
Máx. temperatura de trabajo: 110 °C.  
Alimentación: 24 V (AC).  
Consumo de energía: 6,5 W; 7 VA.  
Capacidad contacto microinterruptor auxiliar: 0,8 A (230 V).  
Tiempo de apertura: 70–75 s.  
Tiempo de cierre: 5–7 s.  
Máx. temperatura ambiente: 40 °C.  
Clase de protección: IP 20.  
Longitud del cable: 95 cm.



Código	Ø	Kv (m³/h)	Δp max. (bar)		
642522	Ø 22	4,5	1,50	1	6



### 642 Zone™

Válvula de zona de dos vías motorizada.  
Normalmente cerrada.  
**Con contacto reed y transformador.**  
Máx. presión de trabajo: 16 bar.  
Rango de temperatura: 0–90 °C.  
Alimentación: 24 V (AC).  
Consumo de energía: 6,5 W; 7 VA.  
Capacidad contacto microinterruptor auxiliar: 0,3 A (24 V).  
Tiempo de apertura: 70–75 s.  
Tiempo de cierre: 5–7 s.  
Máx. temperatura ambiente: 40 °C.  
Clase de protección: IP 20.  
Longitud del cable: 95 cm.



Código	Ø	Kv (m³/h)	Δp max. (bar)		
642523	Ø 22	4,5	1,50	1	6



### 642 Zone™

Válvula de zona de dos vías motorizada.  
Normalmente cerrado.  
**Con transformador.**  
Máx. presión de trabajo: 16 bar.  
Rango de temperatura: 0–90 °C.  
Máx. temperatura de trabajo: 110 °C.  
Alimentación: 24 V (AC).  
Consumo de energía: 6,5 W; 7 VA.  
Capacidad contacto microinterruptor auxiliar: 0,8 A (230 V).  
Tiempo de apertura: 70–75 s.  
Tiempo de cierre: 5–7 s.  
Máx. temperatura ambiente: 40 °C.  
Clase de protección: IP 20.  
Longitud del cable: 95 cm.



Código	Ø	Kv (m³/h)	Δp max. (bar)		
642622	Ø 22	4,5	1,50	1	6

Accesorios para el código 642522 y 642622.

Código	Descripción	Cantidad	Unidad
641024	Actuador 24 V (AC) con microinterruptor	1	–
641034	Actuador 24 V (AC)	1	–
F69893	Transformador 230/24 V	1	–
F69890	Cuerpo de latón	1	–
641044	Actuador 24V (AC) con contacto Reed	1	–

VÁLVULA DE MARIPOSA



**639**

doc. 01380

NOVEDAD

Válvula de mariposa, tipo LUG.  
Cuerpo de hierro fundido.  
Conexiones bridadas PN 10/16.  
Acoplamiento con contrabrida PN 10/16 - EN 1092-1.  
Pmáx de funcionamiento: 16 bar.  
Rango de temperatura de funcionamiento: -20-120 °C.



**639**

doc. 01380

Válvula de mariposa, tipo WAFER.  
Cuerpo de hierro fundido.  
Conexiones bridadas PN 6/10/16.  
Acoplamiento con contrabrida PN 10/6/16 - EN 1092-1.  
Pmáx de funcionamiento: 16 bar.  
Rango de temperatura de funcionamiento: -20-120 °C.

Código	DN	Kv (m³/h)		
639040	DN 40	65	1	-
639050	DN 50	100	1	-
639060	DN 65	170	1	-
639080	DN 80	260	1	-
639100	DN 100	520	1	-
639120	DN 125	880	1	-
639150	DN 150	1400	1	-

Código	DN	Kv (m³/h)		
639041	DN 40	65	1	-
639051	DN 50	100	1	-
639061	DN 65	170	1	-
639081	DN 80	260	1	-
639101	DN 100	520	1	-
639121	DN 125	880	1	-
639151	DN 150	1400	1	-

**639**

doc. 01380

Servomotor para válvulas de mariposa serie 639 DN 40-DN 125.  
Fuente de alimentación: 230 V (AC) o 24 V (DC).  
Señal de mando: ON/OFF, 3 puntos.  
Grado de protección: IP 54.  
Tiempo de maniobra (rotación de 90°): 90 s (DN 40-65), 150 s (DN 80-125).



Δp máx: 3 bar.  
Δp máx de cierre: 12 bar.  
Rango de temperatura ambiente: -30-50 °C.  
Rango de temperatura de almacenamiento: -40-80 °C.  
**Compatible con microinterruptor cód. 639900.**

Código	Utilización	Tensión V		
639902	DN 40-DN 65	230	1	-
639912	DN 80	230	1	-
639922	DN 100	230	1	-
639932	DN 125	230	1	-
639904	DN 40-DN 65	24	1	-
639914	DN 80	24	1	-
639924	DN 100	24	1	-
639934	DN 125	24	1	-

**639**

doc. 01380



Servomotor para válvula de mariposa serie 639 DN 150  
Fuente de alimentación: 230 V (AC) o 24 V (DC).  
Con 2 microinterruptores auxiliares.  
Puntos de intervención regulables.  
Capacidad de contacto del microinterruptor: 1 mA ... 3 (0,5) A - 250 V (AC).  
Señal de mando: ON/OFF, 3 puntos.  
Grado de protección: IP 66/67.  
Tiempo de maniobra (rotación de 90°): 30-120 s.  
Δp máx: 3 bar.  
Δp máx de cierre: 12 bar.  
Rango de temperatura ambiente: -30-50 °C.  
Rango de temperatura de almacenamiento: -40-80 °C.

Código	Utilización	Tensión V		
639942	DN 150	230	1	-

**639**

doc. 01380



Palanca manual para válvulas de mariposa serie 639.

Código	Utilización		
639000	DN 40-DN 100	1	-
639001	DN 125-DN 150	1	-

**639**

doc. 01380



Microinterruptores auxiliares para servomotores serie 639 DN 40 - DN 125.  
Puntos de intervención regulables.  
Capacidad de contacto del microinterruptor: 1 mA ... 3 (0,5) A - 250 V (AC), 1 mA... 0,5 (0,2) A - 110 V (DC).  
Rango de temperatura ambiente: -30-50 °C.  
Rango de temperatura de almacenamiento: -40-80 °C.

Código	Utilización		
639900	DN 40-DN 125	1	-

# COLECTORES Y CAJAS DE INSPECCIÓN

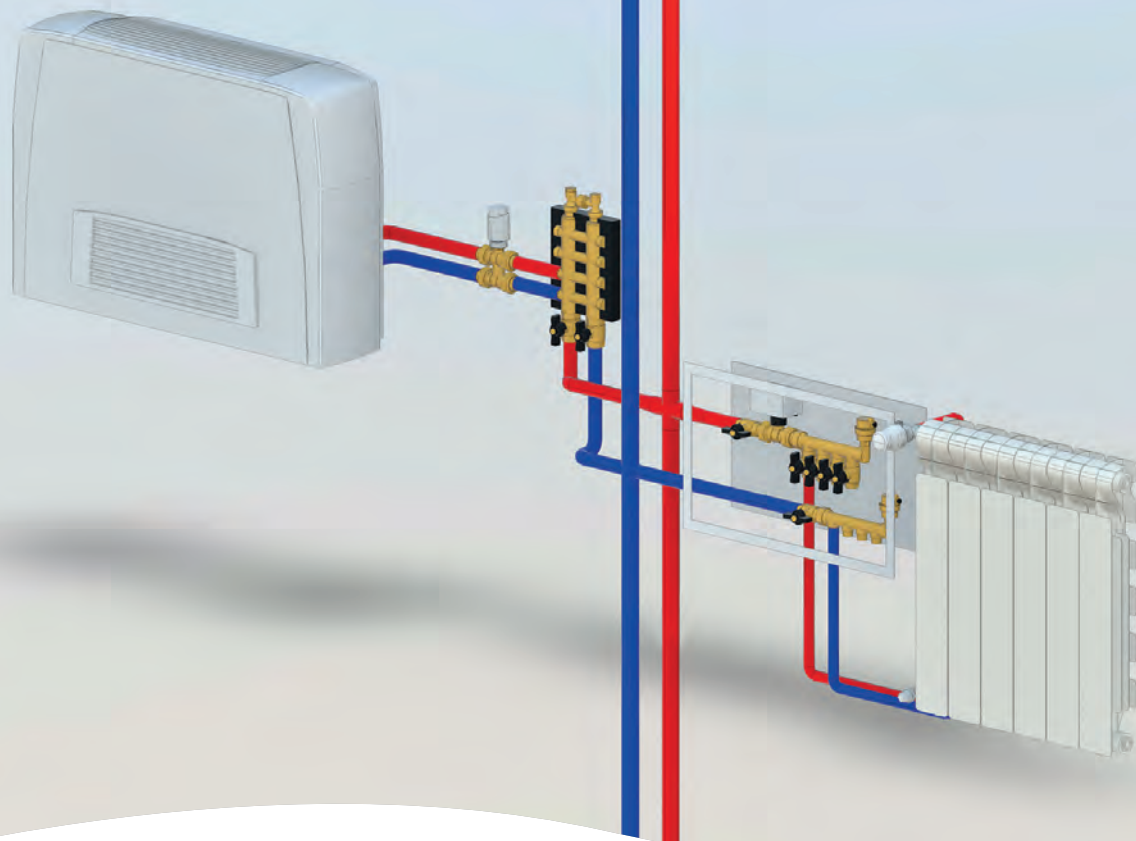

 **BIM**  
bim.caleffi.com

**Colectores simples**  
**Colectores simples para instalaciones de aire acondicionado**  
**Colectores integrales y racores**  
**Colectores con válvulas de corte y de pre-regulación**  
**Mandos electotérmicos**  
**Accesorios**  
**Racores**  
**Cajas de inspección**



COLECTORES SIMPLES / DERIVACIONES MACHO

349



Colector simple, componible.  
Para instalaciones de calefacción y aire acondicionado.  
Presión máxima de servicio: 10 bar.  
Campo de temperatura: -10-110 °C.  
Distancia entre centros: 35 mm.

Código	Conexión	Nº deriv.	Derivaciones		
349020	3/4"	x 2	23 p.1,5 M	5	50
349030	3/4"	x 3	23 p.1,5 M	5	50
349040	3/4"	x 4	23 p.1,5 M	5	50
349050	3/4"	x 5	23 p.1,5 M	5	50

350



Colector simple, componible.  
Para instalaciones de calefacción y aire acondicionado.  
Presión máxima de servicio: 10 bar.  
Campo de temperatura: -10-110 °C.  
Distancia entre centros: 50 mm para 3/4" y 1".  
60 mm para 1 1/4".  
Acoplamiento con junta de PTFE.

Código	Conexión	Nº deriv.	Derivaciones		
350520	3/4"	x 2	23 p.1,5 M	2	-
350530	3/4"	x 3	23 p.1,5 M	2	-
350540	3/4"	x 4	23 p.1,5 M	2	-
350620	1"	x 2	23 p.1,5 M	2	-
350630	1"	x 3	23 p.1,5 M	2	-
350640	1"	x 4	23 p.1,5 M	2	-
350720*	1 1/4"	x 2	23 p.1,5 M	2	-
350730*	1 1/4"	x 3	23 p.1,5 M	2	-
350740*	1 1/4"	x 4	23 p.1,5 M	2	-

\* Acoplamiento sin junta de PTFE

349



Colector simple, componible.  
Presión máxima de servicio: 10 bar.  
Campo de temperatura: -10-110 °C.  
Distancia entre centros: 35 mm.  
**Derivaciones macho.**

Código	Conexión	Nº deriv.	Derivaciones		
349130	3/4"	x 3	1/2" M	5	50
349140	3/4"	x 4	1/2" M	5	50
349150	3/4"	x 5	1/2" M	5	50

349



Colector simple, componible.  
Presión máxima de servicio: 10 bar.  
Campo de temperatura: -10-110 °C.  
Distancia entre centros: 35 mm.  
**Con asiento plano para prensar.**

Código	Conexión	Nº deriv.	Derivaciones		
349230	3/4"	x 3	1/2" M - Ø 13	5	50
349240	3/4"	x 4	1/2" M - Ø 13	5	50
349250	3/4"	x 5	1/2" M - Ø 13	5	50

592



Colector simple, componible.  
Presión máxima de servicio: 10 bar.  
Campo de temperatura: -10-110 °C.  
Acoplamiento con junta de PTFE.  
**Derivaciones macho.**

Código	Conexión	Nº deriv.	Derivaciones	distancia entre ejes		
592525	3/4"	x 2	1/2" M	50	2	-
592535	3/4"	x 3	1/2" M	50	2	-
592545	3/4"	x 4	1/2" M	50	2	-
592625	1"	x 2	1/2" M	50	2	-
592635	1"	x 3	1/2" M	50	2	-
592645	1"	x 4	1/2" M	50	2	-
592626	1"	x 2	1/2" M	60	2	-
592636	1"	x 3	1/2" M	60	2	-
592646	1"	x 4	1/2" M	60	2	-
592726*	1 1/4"	x 2	1/2" M	60	2	-
592736*	1 1/4"	x 3	1/2" M	60	2	-
592746*	1 1/4"	x 4	1/2" M	60	2	-
592622	1"	x 2	3/4" M	60	2	-
592632	1"	x 3	3/4" M	60	2	-

\* Acoplamiento sin junta de PTFE

## COLECTORES SIMPLES / DERIVACIONES HEMBRA



### 349

Colector simple, componible.  
Para instalaciones de calefacción y aire acondicionado.  
Presión máxima de servicio: 10 bar.  
Campo de temperatura: -10-110 °C.  
Distancia entre centros: 35 mm.

Código	Conexión	Nº. deriv.	Derivaciones		
349330	3/4"	x 3	1/2" H	5	50
349340	3/4"	x 4	1/2" H	5	50
349350	3/4"	x 5	1/2" H	5	50

### 592



Colector simple, componible.  
Presión máxima de servicio: 10 bar.  
Campo de temperatura: -10-110 °C.  
Acoplamiento con junta de PTFE.  
**Derivaciones hembra.**

Código	Conexión	Nº. deriv.	Derivaciones	distancia entre ejes		
592527	3/4"	x 2	1/2" H	50	2	-
592537	3/4"	x 3	1/2" H	50	2	-
592547	3/4"	x 4	1/2" H	50	2	-
592627	1"	x 2	1/2" H	50	2	-
592637	1"	x 3	1/2" H	50	2	-
592647	1"	x 4	1/2" H	50	2	-
592628	1"	x 2	1/2" H	60	2	-
592638	1"	x 3	1/2" H	60	2	-
592648	1"	x 4	1/2" H	60	2	-
592728*	1 1/4"	x 2	1/2" H	60	2	-
592738*	1 1/4"	x 3	1/2" H	60	2	-
592748*	1 1/4"	x 4	1/2" H	60	2	-

\* Acoplamiento sin junta de PTFE

## COLECTORES SIMPLES CIEGO

### 351

Colector simple ciego.  
Para instalaciones de calefacción y aire acondicionado.



Presión máxima de servicio: 10 bar.  
Campo de temperatura: -10-110 °C.  
Distancia entre centros: 50 mm.

Código	Conexión	Nº. deriv.	Derivaciones		
351520	3/4"	x 2	23 p.1,5 M	2	-
351530	3/4"	x 3	23 p.1,5 M	2	-
351540	3/4"	x 4	23 p.1,5 M	2	-
351620	1"	x 2	23 p.1,5 M	2	-
351630	1"	x 3	23 p.1,5 M	2	-
351640	1"	x 4	23 p.1,5 M	2	-

### 598



Colector simple, ciego.  
Para instalaciones de calefacción y aire acondicionado.  
Presión máxima de servicio: 10 bar.  
Campo de temperatura: -10-110 °C.  
Distancia entre centros: 50 mm.  
**Derivaciones hembra.**



Código	Conexión	Nº. deriv.	Derivaciones		
598522	3/4"	x 2	1/2" H	2	-
598532	3/4"	x 3	1/2" H	2	-
598542	3/4"	x 4	1/2" H	2	-
598622	1"	x 2	1/2" H	2	-
598632	1"	x 3	1/2" H	2	-
598642	1"	x 4	1/2" H	2	-

## COLECTORES SIMPLES CON VÁLVULAS DE CORTE

### 354

Colector simple, componible, con válvulas de corte.  
Cuerpo en aleación antidesincalcación.  
Presión máxima de servicio: 10 bar.  
Campo de temperatura: 5–100 °C.  
Distancia entre centros: 35 mm.





Código	Conexión	Nº deriv.	Derivaciones		
354052	3/4"	x 2	23 p.1,5 M	5	20
354053	3/4"	x 3	23 p.1,5 M	5	20
354054	3/4"	x 4	23 p.1,5 M	5	20
354055	3/4"	x 5	23 p.1,5 M	5	20

### 354

Colector simple, componible, con válvulas de corte.  
Cuerpo en aleación antidesincalcación **CR**.  
Presión máxima de servicio: 10 bar.  
Campo de temperatura: 5–100 °C.  
Distancia entre centros: 35 mm.  
Con derivaciones asiento plano.  
**Para racores de prensar.**



Código	Conexión	Nº deriv.	Derivaciones		
354252	3/4"	x 2	1/2" M - Ø 13	2	30
354253	3/4"	x 3	1/2" M - Ø 13	2	20
354254	3/4"	x 4	1/2" M - Ø 13	2	10
354255	3/4"	x 5	1/2" M - Ø 13	2	10

## COLECTOR SIMPLE PARA INSTALACIONES DE AIRE ACONDICIONADO

### 650



doc. 01067

Colector simple, componible. Para instalaciones de aire acondicionado.

#### Con aislamiento.

Presión máxima de servicio: 10 bar.  
Campo de temperatura: -40–95 °C.  
Distancia entre centros: 60 mm.



Código	Conexión	Nº deriv.	Derivaciones		
650622	1"	x 2	3/4" M	2	–
650632	1"	x 3	3/4" M	2	–
650722	1 1/4"	x 2	3/4" M	2	–
650732	1 1/4"	x 3	3/4" M	2	–
650742	1 1/4"	x 4	3/4" M	2	–

COLECTORES INTEGRALES Y RACORES



356

doc. 01014

Colector integral fundido monobloque. Para instalaciones de calefacción y aire acondicionado. Presión máxima de servicio: 10 bar. Campo de temperatura: -10-110 °C. Distancia entre centros principal: 60 mm. Distancia entre centros de las derivaciones: 40 mm.

Código	Conexión	Nº. deriv.	Derivaciones		
356502	3/4"	2+2	23 p.1,5 M	1	5
356504	3/4"	4+4	23 p.1,5 M	1	5
356506	3/4"	6+6	23 p.1,5 M	1	5
356508	3/4"	8+8	23 p.1,5 M	1	5
356510	3/4"	10+10	23 p.1,5 M	1	5
356604	1"	4+4	23 p.1,5 M	1	5
356606	1"	6+6	23 p.1,5 M	1	5
356608	1"	8+8	23 p.1,5 M	1	5
356610	1"	10+10	23 p.1,5 M	1	5
356612	1"	12+12	23 p.1,5 M	1	-

357

doc. 01014

Colector integral fundido monolateral. Para instalaciones de calefacción y aire acondicionado. Presión máxima de servicio: 10 bar. Campo de temperatura: -10-110 °C.

Distancia entre centros principal: 60 mm. Distancia entre centros de las derivaciones: 40 mm.



Código	Conexión	Nº. deriv.	Derivaciones		
357502	3/4"	2+2	23 p.1,5 M	1	10
357503	3/4"	3+3	23 p.1,5 M	1	10
357504	3/4"	4+4	23 p.1,5 M	1	5
357505	3/4"	5+5	23 p.1,5 M	1	-
357506	3/4"	6+6	23 p.1,5 M	1	-

356

doc. 01014

By-pass diferencial para colectores integrales de las series 356 y 357. Conexión de 3/8" para válvulas de purga de aire. Calibración fija diferencial: 20 kPa (2000 mm c.a.). Presión máxima de servicio: 10 bar. Campo de temperatura: -10-110 °C.



Código	Conexión		
356050	3/4" M	1	20

356

doc. 01014

Colector integral fundido monobloque. Para instalaciones de calefacción y aire acondicionado. **Con aislamiento.** Presión máxima de servicio: 10 bar. Campo de temperatura: 0-100 °C. Distancia entre centros principal: 60 mm. Distancia entre centros de las derivaciones: 40 mm.



Código	Conexión	Nº. deriv.	Derivaciones		
356604 IS	1"	4+4	23 p.1,5 M	1	10
356606 IS	1"	6+6	23 p.1,5 M	1	10
356608 IS	1"	8+8	23 p.1,5 M	1	5
356610 IS	1"	10+10	23 p.1,5 M	1	5

3640

Racor para derivaciones de cabecera. Para colectores de las series 356 y 357.



Código	Conexión		
364050	3/4" M x 23 p.1,5 M	2	-
364060	1" M x 23 p.1,5 M	2	-

3641

Tapón. Para colectores de las series 356 y 357.



Código	Conexión		
364150	3/4" M	2	-
364160	1" M	2	-

3642

Racor para conexión de válvulas de purga de aire. Para colectores de las series 356 y 357.



Código	Conexión		
364253	3/4" M x 3/8" H	2	-
364254	3/4" M x 1/2" H	2	-
364263	1" M x 3/8" H	2	-

**COLECTORES CON VÁLVULAS DE CORTE Y DE PRE-REGULACIÓN**

**CONEXIÓN 1"**

**662**



doc. 01180

Grupo de colectores.  
 Presión máxima de servicio: 10 bar.  
 Campo de temperatura: 5–100 °C.  
 Distancia entre centros de las derivaciones: 50 mm.

Compuesto de:

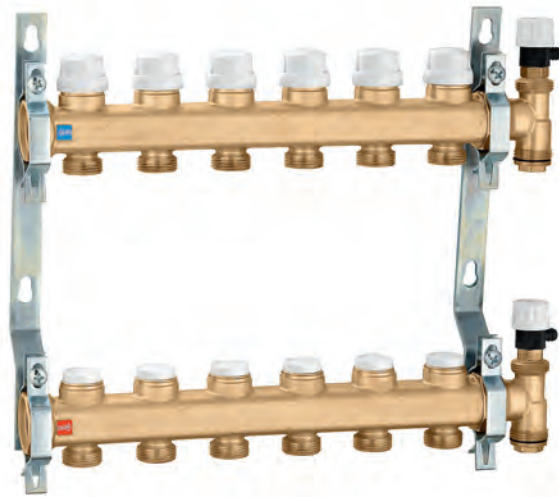
- 1 colector de retorno dotado de válvulas de corte preparadas para mando electotérmico;
- 1 colector de ida dotado de válvulas de pre-regulación del caudal;
- grupos de cabecera compuestos por grifos para purga de aire, racores de doble conexión radial y tapones;
- soportes de fijación en acero inoxidable para caja de la serie 659 y 661 o directamente a la pared.



Código	Conexión	Nº deriv.	Derivaciones		
6626B5	1"	x 2	3/4" M	1	–
6626C5	1"	x 3	3/4" M	1	–
6626D5	1"	x 4	3/4" M	1	–
6626E5	1"	x 5	3/4" M	1	–
6626F5	1"	x 6	3/4" M	1	–
6626G5	1"	x 7	3/4" M	1	–
6626H5	1"	x 8	3/4" M	1	–
6626I5	1"	x 9	3/4" M	1	–
6626L5	1"	x 10	3/4" M	1	–
6626M5	1"	x 11	3/4" M	1	–
6626N5	1"	x 12	3/4" M	1	–
6626O5	1"	x 13	3/4" M	1	–



Aislamiento para colectores de la serie 662, 664 y 665.

Para instalaciones de calefacción y refrigeración.

**Utilizar caja código 659..4 (profundidad 110–140 mm).**



Código

Código	Descripción		
CBN6646F1	para colectores de 2 a 6 derivaciones	1	–
CBN6646N1	para colectores de 7 a 12 derivaciones	1	–
CBN6646O1	para colectores de 13 derivaciones	1	–

**391**

Dos válvulas de esfera y junta tórica. Para colectores de las series 662, 664 y 665.

Presión máxima de servicio: 10 bar.  
 Campo de temperatura: 5–100 °C.



Código

391066	1"	1	–
--------	----	---	---



## COLECTORES CON VÁLVULAS DE CORTE Y DE PRE-REGULACIÓN

### CONEXIÓN 1"

#### 662

doc. 01180

Par de colectores dotado de válvulas de corte y válvulas de pre-regulación del caudal. Presión máxima de servicio: 10 bar. Campo de temperatura: 5–100 °C. Distancia entre centros de las derivaciones: 50 mm.

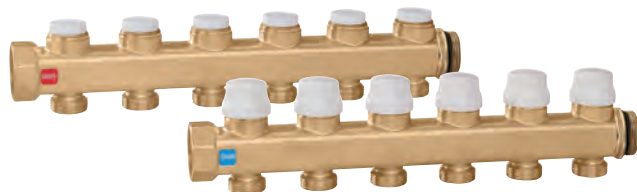

Código	Conexión	Nº. deriv.	Derivaciones		
662625	1"	x 2	3/4" M	1	–
662635	1"	x 3	3/4" M	1	–
662645	1"	x 4	3/4" M	1	–
662655	1"	x 5	3/4" M	1	–
662665	1"	x 6	3/4" M	1	–

#### 6620

doc. 01180

Colector de retorno dotado de válvulas de corte preparadas para mando electrotérmico. Presión máxima de servicio: 10 bar. Campo de temperatura: 5–100 °C. Distancia entre centros de las derivaciones: 50 mm.



Código	Conexión	Nº. deriv.	Derivaciones		
662025	1"	x 2	3/4" M	2	–
662035	1"	x 3	3/4" M	2	–
662045	1"	x 4	3/4" M	2	–
662055	1"	x 5	3/4" M	2	–
662065	1"	x 6	3/4" M	2	–

#### 6621

doc. 01180

Colector de ida dotado de válvulas de pre-regulación del caudal. Presión máxima de servicio: 10 bar. Campo de temperatura: 5–100 °C. Distancia entre centros de las derivaciones: 50 mm.



Código	Conexión	Nº. deriv.	Derivaciones		
662125	1"	x 2	3/4" M	2	–
662135	1"	x 3	3/4" M	2	–
662145	1"	x 4	3/4" M	2	–
662155	1"	x 5	3/4" M	2	–
662165	1"	x 6	3/4" M	2	–



#### 5996

doc. 01180

Grupo de cabecera compuesto por grifo para purga de aire, racores de doble conexión radial y tapón. Presión máxima de servicio: 10 bar. Campo de temperatura: 5–100 °C.

Código			
59962	1" H	1	25



#### 662

doc. 01180

Kit excéntrico de by-pass con calibración fija de 20 kPa (2000 mm c.a.), con tubo flexible. Para grupo de colectores de la serie 662. Presión máxima de servicio: 10 bar. Campo de temperatura: 0–100 °C.

Código			
662000	3/4" H tuerca x 3/4" H	1	5

#### Ejemplo de conexión del by-pass diferencial código 662000 con colector serie 662

Este particular by-pass está constituido por un tubo flexible que facilita su montaje y permite adaptar el colector sobre de los soportes de fijación, en función de las efectivas posiciones de la tubería de ida y de retorno de la instalación.

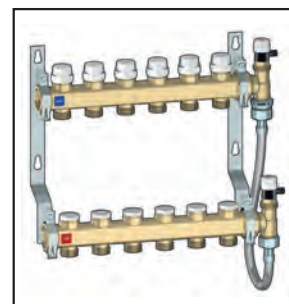

#### 658

Par de soportes en acero para la fijación de los colectores de las series 662 e 664. Para el uso con cajas de la serie 659..5 o directamente a la pared.



Código			
658101		1	–

#### 658

doc. 01180

Soportes de fijación en polímero con interjeje regulable, para colectores de la serie 662 y 664. Dotados de tornillos y tacon de expansión. Para el uso con cajas de la serie 659..4 (profundidad 110–140 mm) o directamente a la pared.



Código			
658400		1	5

**COLECTORES CON VÁLVULAS DE CORTE Y DE PRE-REGULACIÓN**

**CONEXIÓN 1 1/4"**

**663**

doc. 01065

Colector premontado.  
 Presión máxima de servicio: 10 bar.  
 Campo de temperatura: 5–100 °C.  
 Distancia entre centros de las derivaciones: 50 mm.

Compuesto de:

- 1 colector de retorno dotado de válvulas de corte preparadas para mando electrotérmico;
- 1 colector de ida dotado de válvulas de pre-regulación del caudal;
- 2 soportes cód. 658100;
- 2 reducciones 1 1/4" M x 1" H cód. 364276;
- 2 grupos de cabecera compuestos de racores con doble conexión radial y tapones.

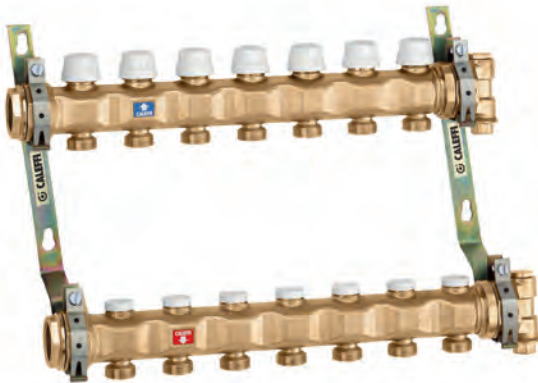

**663**

doc. 01065

Colector premontado para instalaciones de aire acondicionado.



**Con aislamiento.**

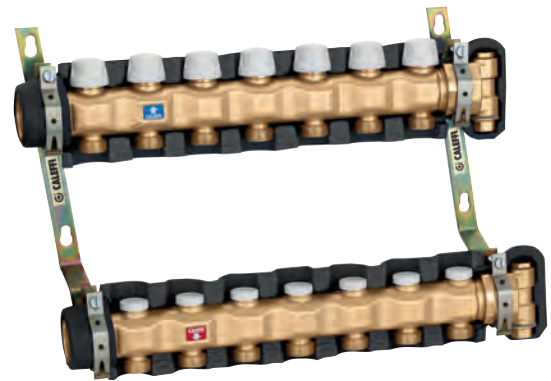

Presión máxima de servicio: 10 bar.  
 Campo de temperatura: 5–100 °C.  
 Distancia entre centros de las derivaciones: 50 mm.

Compuesto de:

- 1 colector de retorno dotado de válvulas de corte preparadas para mando electrotérmico;
- 1 colector de ida dotado de válvulas de pre-regulación del caudal;
- 2 soportes cód. 658100;
- 2 reducciones 1 1/4" M x 1" H cód. 364276;
- 2 grupos de cabecera compuestos de racores con doble conexión radial y tapones.



Código	Conexión	Nº. deriv.	Derivaciones		
6637C5	1 1/4"	x 3	3/4" M	1	–
6637D5	1 1/4"	x 4	3/4" M	1	–
6637E5	1 1/4"	x 5	3/4" M	1	–
6637F5	1 1/4"	x 6	3/4" M	1	–
6637G5	1 1/4"	x 7	3/4" M	1	–
6637H5	1 1/4"	x 8	3/4" M	1	–
6637I5	1 1/4"	x 9	3/4" M	1	–
6637L5	1 1/4"	x 10	3/4" M	1	–
6637M5	1 1/4"	x 11	3/4" M	1	–
6637N5	1 1/4"	x 12	3/4" M	1	–
6637O5	1 1/4"	x 13	3/4" M	1	–

Código	Conexión	Nº. deriv.	Derivaciones		
6637C5 IS	1 1/4"	x 3	3/4" M	1	–
6637D5 IS	1 1/4"	x 4	3/4" M	1	–
6637E5 IS	1 1/4"	x 5	3/4" M	1	–
6637F5 IS	1 1/4"	x 6	3/4" M	1	–
6637G5 IS	1 1/4"	x 7	3/4" M	1	–
6637H5 IS	1 1/4"	x 8	3/4" M	1	–
6637I5 IS	1 1/4"	x 9	3/4" M	1	–
6637L5 IS	1 1/4"	x 10	3/4" M	1	–
6637M5 IS	1 1/4"	x 11	3/4" M	1	–
6637N5 IS	1 1/4"	x 12	3/4" M	1	–
6637O5 IS	1 1/4"	x 13	3/4" M	1	–

COLECTORES CON VÁLVULAS DE CORTE Y DE PRE-REGULACIÓN

CONEXIÓN 1 1/4"

663

doc. 01065

Par de colectores dotado de válvulas de corte y válvulas de pre-regulación del caudal. Presión máxima de servicio: 10 bar. Campo de temperatura: 5-100 °C. Distancia entre centros de las derivaciones: 50 mm.



Código	Conexión	Nº. deriv.	Derivaciones		
663735	1 1/4"	x 3	3/4" M	1	-
663745	1 1/4"	x 4	3/4" M	1	-
663755	1 1/4"	x 5	3/4" M	1	-
663765	1 1/4"	x 6	3/4" M	1	-
663775	1 1/4"	x 7	3/4" M	1	-
663785	1 1/4"	x 8	3/4" M	1	-

6630

doc. 01065

Colector de retorno dotado de válvulas de corte preparadas para mando electrotrémico. Presión máxima de servicio: 10 bar. Campo de temperatura: 5-100 °C. Distancia entre centros de las derivaciones: 50 mm.



Código	Conexión	Nº. deriv.	Derivaciones		
663030	1 1/4"	x 3	3/4" M	2	-
663040	1 1/4"	x 4	3/4" M	2	-
663050	1 1/4"	x 5	3/4" M	2	-
663060	1 1/4"	x 6	3/4" M	2	-
663070	1 1/4"	x 7	3/4" M	2	-
663080	1 1/4"	x 8	3/4" M	2	-

6631

doc. 01065

Colector de ida dotado de válvulas de pre-regulación del caudal. Presión máxima de servicio: 10 bar. Campo de temperatura: 5-100 °C. Distancia entre centros de las derivaciones: 50 mm.



Código	Conexión	Nº. deriv.	Derivaciones		
663130	1 1/4"	x 3	3/4" M	2	-
663140	1 1/4"	x 4	3/4" M	2	-
663150	1 1/4"	x 5	3/4" M	2	-
663160	1 1/4"	x 6	3/4" M	2	-
663170	1 1/4"	x 7	3/4" M	2	-
663180	1 1/4"	x 8	3/4" M	2	-

663

Kit excéntrico de by-pass con calibración fija de 20 kPa (2000 mm c.a.). Para colectores premontados de la serie 663. Presión máxima de servicio: 10 bar. Campo de temperatura: -10-110 °C.



Código	Conexión		
663000	1/2" M x 3/8" M	1	20

Aislamiento completo (frontal y posterior) para colectores de la serie 663.



Código	Descripción		
F69466	para colectores de 3 salidas	1	-
F69467	para colectores de 4 salidas	1	-
F69468	para colectores de 5 salidas	1	-
F69469	para colectores de 6 salidas	1	-
F69470	para colectores de 7 salidas	1	-
F69471	para colectores de 8 salidas	1	-
F69472	para colectores de 9 salidas	1	-
F69473	para colectores de 10 salidas	1	-
F69474	para colectores de 11 salidas	1	-
F69475	para colectores de 12 salidas	1	-
F69476	para colectores de 13 salidas	1	-

391

Dos válvulas de esfera. Conexiones hembra - macho con enlace. Con termómetro escala 0-80 °C, Ø 40 mm. Presión máxima de servicio: 10 bar. Temperatura máxima de servicio: 100 °C.



Código	Conexión		
391167	1" x 1 1/4"	1	-
391177	1 1/4" x 1 1/4"	1	-

391

Dos válvulas de esfera. Conexiones hembra - macho con enlace. Con conexión para termómetro. Presión máxima de servicio: 10 bar. Temperatura máxima de servicio: 100 °C.



Código	Conexión		
391067	1" x 1 1/4"	1	-
391077	1 1/4" x 1 1/4"	1	-

MANDO ELECTROTÉRMICO

6563

doc. 01142



Mando electrotérmico.  
**Con mando de apertura manual y indicador de posición.**

Para colectores de las series 662 y 663.  
Normalmente cerrado.

**Con microinterruptor auxiliar.**

Alimentación: 230 V (AC) o 24 V (AC)/(DC).  
Capacidad de los contactos del microinterruptor auxiliar: 0,8 A (230 V).  
Potencia absorbida en régimen: 3 W.  
Corriente de arranque: ≤ 1A.  
Corriente de arranque (656344/54): ≤ 250 mA.  
Campo de temperatura ambiente: 0-50 °C.  
Grado de protección: IP 40.  
Cable de alimentación: 80 cm.  
PATENT.



Código	Tensión V			
656312	230		1	10
656314	24		1	10
656302	230	sin microinterruptor auxiliar	1	10
656304	24	sin microinterruptor auxiliar	1	10

De baja absorción

Código	Tensión V			
656354	24		1	10
656344	24	sin microinterruptor auxiliar	1	10

6561

doc. 01042



Mando electrotérmico.  
Para colectores de las series 662 y 663.  
Normalmente cerrado.

**Con microinterruptor auxiliar.**

Alimentación: 230 V (AC) o 24 V (AC)/(DC).  
Capacidad de los contactos del microinterruptor auxiliar: 0,8 A (230 V).  
Potencia absorbida en régimen: 3 W.  
Corriente de arranque: ≤ 1A.  
Campo de temperatura ambiente: 0-50 °C.  
Grado de protección: IP 44 (vertical).  
Cable de alimentación: 80 cm.



Código	Tensión V			
656112	230		1	10
656114	24		1	10
656102	230	sin microinterruptor auxiliar	1	10
656104	24	sin microinterruptor auxiliar	1	10

6562

doc. 01198



Mando electrotérmico.  
Con indicador de la posición de apertura.  
**Instalación de enganche rápido, con adaptador de clip.**

Para colectores de las series 662 y 663.  
Normalmente cerrado.

**Con microinterruptor auxiliar.**

Alimentación: 230 V (AC) o 24 V (AC)/(DC).  
Capacidad de los contactos del microinterruptor auxiliar: 0,8 A (230 V).  
Potencia absorbida en régimen: 3 W.  
Corriente de arranque: ≤ 1 A.  
Campo de temperatura ambiente: 0-50 °C.  
Grado de protección: IP 54.  
Cable de alimentación: 80 cm.

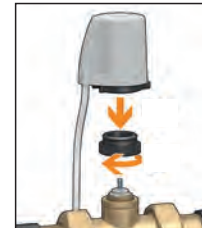

Código	Tensión V			
656212	230		1	10
656214	24		1	10
656202	230	sin microinterruptor auxiliar	1	10
656204	24	sin microinterruptor auxiliar	1	10

6564

doc. 01198



Mando electrotérmico **de baja absorción.**  
Con indicador de la posición de apertura.  
**Instalación de enganche rápido, con adaptador de clip.**

Para colectores de las series 662 y 663.  
Normalmente cerrado.

**Con microinterruptor auxiliar.**

Alimentación: 230 V (AC) o 24 V (AC)/(DC).  
Capacidad de los contactos del microinterruptor auxiliar: 0,8 A (230 V).  
Potencia absorbida en régimen: 3 W.  
Corriente de arranque: ≤ 250 mA (230 V).  
Campo de temperatura ambiente: 0-50 °C.  
Grado de protección: IP 54.  
Cable de alimentación: 80 cm.



Código	Tensión V			
656412	230		1	10
656414	24		1	10
656402	230	sin microinterruptor auxiliar	1	10
656404	24	sin microinterruptor auxiliar	1	10

ACCESORIOS



385

Grifo de corte de esfera para derivaciones de los colectores. Presión máxima de servicio: 10 bar. Temperatura máxima de servicio: 100 °C. Con mando.

Código			
385000	23 p.1,5 M x H tuerca	10	-



383

Racor hembra - hembra.

Código			
383240	23 p.1,5 H x 1/2" H	10	-



385

Grifo de corte de esfera para derivaciones de los colectores. Presión máxima de servicio: 10 bar. Temperatura máxima de servicio: 100 °C. Sin mando.

Código			
385010	23 p.1,5 M x H tuerca	15	150



384

Racor macho - bicono.

Código			
384030	3/8" M x 23 p.1,5 M	10	-
384040	1/2" M x 23 p.1,5 M	10	-
384050	3/4" M x 23 p.1,5 M	10	-



386

Disco tapón con tuerca para derivaciones de los colectores.

Código			
386000	23 p.1,5	10	-



384

Racor macho - bicono. Cromado.

Código			
384031	3/8" M x 23 p.1,5 M	10	-
384041	1/2" M x 23 p.1,5 M	10	-



383

Racor hembra - bicono.

Código			
383030	3/8" H x 23 p.1,5 M	10	-
383040	1/2" H x 23 p.1,5 M	10	-
383050	3/4" H x 23 p.1,5 M	10	-
383140	23 p.1,5 H x 1/2" M	10	-
383150	23 p.1,5 H x 3/4" M	10	-
383151	23 p.1,5 H x 3/4" M cromado	10	-



382

Racor con tuerca móvil 23 p.1,5. Cromado. Presión máxima de servicio: 10 bar. Temperatura máxima de servicio: 100 °C.

Código			
382000	23 p.1,5 M x tuerca 23 p.1,5 H	10	-



383

Racor de conexión con junta tórica para el empleo con las series 347, 679 y 680 de 3/4".

Código			
383550	3/4" M x 23 p.1,5	10	100



383

Adaptador de asiento plano con junta tórica. Transformación de 3/4 "Euroconus a 3/4" asiento plano.

Código			
383000	3/4"	1	-



**ACCESORIOS**



**392**

Racor portatermómetro.  
Para colectores de las series 592 y 350.  
Termómetro escala 0–80 °C, Ø 40 mm.

Código				
392600	1" H x M	con junta de PTFE	1	–
392700	1 1/4" H x M	sin junta de PTFE	1	–



**657**

Racor portatermómetro.  
Termómetro escala 0–80 °C, Ø 40 mm.

Código				
657400	1/2" M x 1/2" H		5	–



**657**

Racor portatermómetro.  
Para derivaciones de colectores.  
Termómetro escala 0–80 °C, Ø 40 mm.

Código				
657050	3/4" M x 3/4" H	tuerca	1	12



**669**

Caudalímetro autolimpiable.  
Escala del caudal: 1–4 l/min.  
Dos escalas de lectura.  
Presión máxima de servicio: 6 bar.  
Temperatura máxima de servicio: 80 °C.  
Precisión: ±10 %.

Código				
669050	3/4" M x 3/4" H	tuerca	1	10



**688**

Termómetro con vaina.  
Escala 0–80 °C.  
Ø 40 mm.

doc. 01144

Código				
688002	1/4"		2	–



**3642**

Reducción.

Código				
364276	1" H x 1 1/4" M		2	–



**5991**

Racor de cabecera.  
Para colectores de las series 349, 350, 592, 650 y 663.

Código				
599153	3/4" H	x 3/8" H	2	–
599154	3/4" H	x 1/2" H	2	–
599163	1" H	x 3/8" H	2	–
599164	1" H	x 1/2" H	2	–
599173	1 1/4" H	x 3/8" H	2	–
599174	1 1/4" H	x 1/2" H	2	–



**5993**

Tapón.  
Para colectores de las series 349, 350, 592, 650 y 663.

Código				
599350	3/4" H		2	10
599360	1" H		2	10
599370	1 1/4" H		2	10



**5994**

Racor con doble conexión radial.  
Para colectores de las series 349, 350, 592, 650 y 663.

Código				
599453	3/4" H	x 1/2" H x 3/8" H	2	–
599454	3/4" H	x 1/2" H x 1/2" H	2	–
599463	1" H	x 1/2" H x 3/8" H	2	–
599464	1" H	x 1/2" H x 1/2" H	2	–
599473	1 1/4" H	x 1/2" H x 3/8" H	2	–
599474	1 1/4" H	x 1/2" H x 1/2" H	2	–



**5995**

Racor con conexión radial.  
Para colectores de las series 349, 350, 592, 650 y 663.

Código				
599553	3/4" H	x 3/8" H	2	–
599563	1" H	x 3/8" H	2	–
599573	1 1/4" H	x 3/8" H	2	–



**NOVEDAD**

**5996**

Racor con doble conexión radial.  
Para colectores de las series 662.

Código				
599660			2	–

**ACCESORIOS**



**586**

Tapón hembra.

Código			
<b>586300</b>	3/8" H	10	-
<b>586400</b>	1/2" H	10	-
<b>586600</b>	1" H	10	-



**585**

Alma de refuerzo para tubos en cobre con espesor de 0,75 y 1 mm.

Código		Esesor (mm)		
<b>585010</b>	Ø 10	0,75	100	-
<b>585012</b>	Ø 12	0,75	100	-
<b>585014</b>	Ø 14	0,75	100	-
<b>585015</b>	Ø 15	0,75	100	-
<b>585016</b>	Ø 16	0,75	100	-
<b>585018</b>	Ø 18	0,75	100	-
<b>585110</b>	Ø 10	1	100	-
<b>585115</b>	Ø 15	1	100	-
<b>585116</b>	Ø 16	1	100	-
<b>585118</b>	Ø 18	1	100	-



**583**

Racor hembra - bicono, para para derivaciones.

Código			
<b>583034</b>	3/8" H x 1/2" M - Ø 16	10	-
<b>583045</b>	1/2" H x 3/4" M - Ø 18	10	-
<b>583064</b>	1" H x 1/2" M - Ø 16	10	-
<b>583065</b>	1" H x 3/4" M - Ø 18	10	-



**386**

Disco tapón con tuerca para derivaciones de los colectores.

Código			
<b>386500</b>	3/4"	10	-

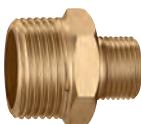

**584**

Racor macho - bicono, para derivaciones.

Código			
<b>584053</b>	3/4" M x 3/8" M - Ø 12	10	-
<b>584054</b>	3/4" M x 1/2" M - Ø 16	10	-
<b>584055</b>	3/4" M x 3/4" M - Ø 18	10	-
<b>584065</b>	1" M x 3/4" M - Ø 18	10	-

RACORES 23 p.1,5



**679**  
**DARGAL**

Racor para tubos multicapa con funcionamiento continuo a alta temperatura.  
Presión máxima de servicio: 10 bar.  
Campo de temperatura: 0–95 °C.

Para el uso correcto de estos nuevos racores es necesario calibrar el tubo multicapa antes del uso mediante el calibrador Caleffi de la serie 679 (véase pág. 107).

Código			
679114	23 p.1,5 - Ø 14x2	10	100
679124	23 p.1,5 - Ø 16x2	10	100
679125	23 p.1,5 - Ø 16x2,25	10	100
679144	23 p.1,5 - Ø 18x2	10	100



**446**

Racor mecánico **monobloque** para tubos en cobre recocido o crudo, latón, acero dulce y acero inoxidable. Junta tórica.  
Presión máxima de servicio: 10 bar.  
Campo de temperatura: -25–120 °C.

Código			
446010	23 p.1,5 - Ø 10	100	–
446012	23 p.1,5 - Ø 12	100	–
446014	23 p.1,5 - Ø 14	100	–
446015	23 p.1,5 - Ø 15	100	–
446016	23 p.1,5 - Ø 16	100	–

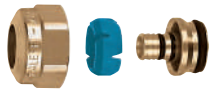

**680**  
**DARGAL**

Racor de diámetro autoadaptable para tubos en plástico monocapa o multicapa.  
Presión máxima de servicio: 10 bar.  
Campo de temperatura:  
5–80 °C (PE-X)  
5–75 °C (Multicapa marcada 95 °C).

Código		Ø <sub>interior</sub>	Ø <sub>exterior</sub>		
680000	23 p.1,5	7,5– 8	12–14	10	100
680002	23 p.1,5	9 – 9,5	14–16	10	100
680001	23 p.1,5	9,5–10	12–14	10	100
680006	23 p.1,5	9,5–10	14–16	10	100
680015	23 p.1,5	10,5–11	14–16	10	100
680017	23 p.1,5	10,5–11	16–18	10	100
680024	23 p.1,5	11,5–12	14–16	10	100
680026	23 p.1,5	11,5–12	16–18	10	100
680035	23 p.1,5	12,5–13	16–18	10	100
680044	23 p.1,5	13,5–14	16–18	10	100



**347**

Racor mecánico para tubos en cobre recocido o crudo, latón, acero dulce y acero inoxidable. Junta tórica.  
Presión máxima de servicio: 10 bar.  
Campo de temperatura: -25–120 °C.

Código			
347010	23 p.1,5 - Ø 10	100	–
347012	23 p.1,5 - Ø 12	100	–
347014	23 p.1,5 - Ø 14	100	–
347015	23 p.1,5 - Ø 15	100	–
347016	23 p.1,5 - Ø 16	100	–



**680**  
**DARGAL**

Racor de diámetro autoadaptable para tubos en plástico monocapa o multicapa.  
Presión máxima de servicio: 10 bar.  
Campo de temperatura:  
5–80 °C (PE-X)  
5–75 °C (Multicapa marcada 95 °C).

Código		Ø <sub>interior</sub>	Ø <sub>exterior</sub>		
680055	23 p.1,5	14,5–15	18–20	10	100
680064	23 p.1,5	15,5–16	18–20	10	100

Ejemplo: elegir racores para serie 681

Conociendo los diámetros interior y exterior de la tubería (ej: **17 mm** y **13 mm**);  
o, conociendo el diámetro exterior (ej: **Ø ext 17 mm**); y el espesor (ej: **Sp. 2 mm**); y considerando que:

$$\text{Ø exterior} - 2 \cdot \text{Esp.} = \text{Ø interior}$$

$$17 - 2 \cdot 2 = 13 \text{ mm}$$

Buscar en la tabla el código que encaje ambos los diámetros:

Código		Ø <sub>interior</sub>	Ø <sub>exterior</sub>
<b>681035</b>	<b>23 p.1,5</b>	12,5–13	16–18

RACORES 3/4"



**679**  
**DARGAL**

Racor para tubos multicapa con funcionamiento continuo a alta temperatura. Presión máxima de servicio: 10 bar. Campo de temperatura: 0-95 °C.

Para el uso correcto de estos nuevos racores es necesario calibrar el tubo multicapa antes del uso mediante el calibrador Caleffi de la serie 679 (véase pág. 107).

Código			
679514	3/4" - Ø 14x2	10	100
679524	3/4" - Ø 16x2	10	100
679525	3/4" - Ø 16x2,25	10	100
679544	3/4" - Ø 18x2	10	100
679564	3/4" - Ø 20x2	10	100
679565	3/4" - Ø 20x2,25	10	100
679566	3/4" - Ø 20x2,5	10	100



**347**

Racor mecánico para tubos en cobre recocido o crudo, latón, acero dulce y acero inoxidable. Junta tórica. Presión máxima de servicio: 10 bar. Campo de temperatura: -25-120 °C.

Código			
347510	3/4" - Ø 10	100	-
347512	3/4" - Ø 12	100	-
347514	3/4" - Ø 14	100	-
347515	3/4" - Ø 15	100	-
347516	3/4" - Ø 16	100	-
347518	3/4" - Ø 18	10	-



**680**  
**DARGAL**

Racor de diámetro autoadaptable para tubos en material plástico monocapa o multicapa. Presión máxima de servicio: 10 bar. Campo de temperatura: 5-80 °C (PE-X) 5-75 °C (Multicapa marcada 95 °C).

Código		Ø <sub>interior</sub>	Ø <sub>exterior</sub>		
680507	3/4"	7,5 - 8	10,5-12	10	100
680502	3/4"	7,5 - 8	12 -14	10	100
680503	3/4"	8,5 - 9	12 -14	10	100
680500	3/4"	9 - 9,5	14 -16	10	100
680501	3/4"	9,5 - 10	12 -14	10	100
680506	3/4"	9,5 - 10	14 -16	10	100
680515	3/4"	10,5 - 11	14 -16	10	100
680517	3/4"	10,5 - 11	16 -18	10	100
680524	3/4"	11,5 - 12	14 -16	10	100
680526	3/4"	11,5 - 12	16 -18	10	100
680535	3/4"	12,5 - 13	16 -18	10	100
680537	3/4"	12,5 - 13	18 -20	10	100
680544	3/4"	13,5 - 14	16 -18	10	100
680546	3/4"	13,5 - 14	18 -20	10	100
680555	3/4"	14,5 - 15	18 -20	10	100
680556	3/4"	15 - 15,5	18 -20	10	100
680564	3/4"	15,5 - 16	18 -20	10	100
680505	3/4"	17	22,5	10	100



**680**  
**DARGAL**

Racor mecánico para tubos multicapa con racor M-H.

Código			
680285	3/4" H - Ø 25x2,5	10	-
680296	3/4" H - Ø 26x3	10	-



**680**  
**DARGAL**

Racor para tubos en plástico. Presión máxima de servicio: 10 bar. Campo de temperatura: 5-80 °C.

Código		Ø <sub>interior</sub>	Ø <sub>exterior</sub>		
680687	1"	17,5	25	10	100
680605	1"	19,5	25	10	100

**CAJAS DE INSPECCIÓN DE PLÁSTICO**



**361**

Puerta de inspección de plástico, con bastidor de chapa cincada. Color blanco RAL 9010.

Código	Dim. (a x b)		
<b>361032</b>	320 x 250	1	5
<b>361050</b>	500 x 250	1	10



**360**

Caja de inspección de plástico. Para colectores de las series 349, 350, 592 y 354. Modelo con paredes laterales preformadas. Color blanco RAL 9010.

Código	Dim. (a x b x p)		
<b>360032</b>	320 x 250 x 90	1	10
<b>360050</b>	500 x 250 x 90	1	10



**363**

Puerta de inspección con bastidor de plástico, ventilada. Color blanco RAL 9010.

doc. 01091

Código	Dim. (a x b)		
<b>363036</b>	360 x 270	1	10
<b>363056</b>	560 x 330	1	5
<b>363073</b>	730 x 360	1	5



**362**

Caja de inspección de plástico. Para colectores integrales de las series 356, 357 y colectores simples de las series 349, 350, 592 y 354. Ventilada. Dotada con protecciones laterales. Profundidad regulable a 100 o 80 mm. Color blanco RAL 9010.

doc. 01091

Código	Dim. (a x b x p)		
<b>362036</b>	360 x 270 x 100/80	1	10
<b>362056</b>	560 x 330 x 100/80	1	5
<b>362073</b>	730 x 360 x 100/80	1	5



**360**

doc. 01091

Par de soportes para la fijación de colectores integrales de 3/4" y 1" de las series 356, 356 IS y 357. Para cajas de las series 360 y 362.

Código



<b>360003</b>	1	-
---------------	---	---



**360**

Par de soportes de acero inoxidable para la fijación de colectores de la serie 354. Para cajas de las series 360 y 362.

Código



<b>360210</b>	1	10
---------------	---	----



**360**

doc. 01091

Soportes para fijar colectores simples de las series 350 y 592 de 1", serie 351 y 598 de 3/4"-1". Para cajas de plástico de las series 360 y 362. En envase:  
- N°. 2 soportes largos  
- N°. 2 soportes cortos.

Código



<b>360001</b>	1	10
---------------	---	----



**360**

doc. 01091

Soportes para fijar colectores simples de las series 349, 350 y 592 de 3/4". Para cajas de plástico de las series 360 y 362. En envase:  
- N°. 2 soportes largos  
- N°. 2 soportes cortos.

Código



<b>360002</b>	1	10
---------------	---	----



**362**

doc. 01091

Soportes para fijar colectores integrales de las series 356, 357. Para cajas de plástico de la serie 362.

Código



<b>362001</b>	1	10
---------------	---	----



## CAJAS DE INSPECCIÓN DE CHAPA



**659**

doc. 01144

Caja para instalaciones de colectores de las series 349, 350, 592, 662, 663, 668...S1 y 671.  
Montaje en pared o suelo (con serie 660).  
Cierre con bloque de enganche rápido.  
De chapa pintada.  
**Profundidad regulable de 110 a 140 mm.**



**659**

doc. 01144

Caja para instalaciones de colectores de las series 349, 350, 592, 662, 671, 664 y 665.  
Completo de soportes de fijación específicos para los colectores.  
Cierre con bloque de enganche rápido.  
De chapa pintada.  
**Profundidad regulable de 80 a 120 mm.**

Código	Dim. (a x b x p)		
659044	500 x 400 x 110-140	1	-
659064	500 x 600 x 110-140	1	-
659084	500 x 800 x 110-140	1	-
659104	500 x 1000 x 110-140	1	-
659124	500 x 1200 x 110-140	1	-

Código	Dim. (a x b x p)		
659045	500 x 400 x 80-120	1	-
659065	500 x 600 x 80-120	1	-
659085	500 x 800 x 80-120	1	-
659105	500 x 1000 x 80-120	1	-



**659**

doc. 01144

Puerta con bastidor.  
De chapa pintada.



**659**

doc. 01144

Puerta con bastidor.  
De chapa pintada.

Código			
659304	para caja cód. 659044	1	-
659306	para caja cód. 659064	1	-
659308	para caja cód. 659084	1	-
659310	para caja cód. 659104	1	-
659312	para caja cód. 659124	1	-

Código			
659504	para caja cód. 659045	1	-
659506	para caja cód. 659065	1	-
659508	para caja cód. 659085	1	-
659510	para caja cód. 659105	1	-

## SOPORTES PARA CAJAS DE INSPECCIÓN



**658**

Par de soportes para la fijación de los colectores de las series 592, 350 y 351.  
Dotados de abrazaderas aislantes termoacusticas, tornillos y tacos de expansión.  
Para el uso con cajas de la serie 659 o directamente a la pared.

Código			
658000		1	20



**658**

Par de soportes para la fijación de los colectores de las series 663 y 668...S1.  
Dotados de tornillos y tacos de expansión.  
Para el uso con cajas de la serie 659 o directamente a la pared.

Código			
658100		1	20



**658**

Par de soportes en acero para la fijación de los colectores de las series 662 e 664.  
Para el uso con cajas de la serie 659 o directamente a la pared.

Código			
658101		1	-



**658**

Par de soportes para la fijación de los colectores de las series 350 y 592 de 3/4" y 1".  
Dotados de abrazaderas y tornillos.  
Para el acoplamiento de los colectores con las válvulas de zona.  
Para el uso con cajas de la serie 659.

Código			
658200		1	-



# COLECTORES DE DISTRIBUCIÓN - COLECTORES DE DISTRIBUCIÓN CON GRUPO DE REGULACIÓN

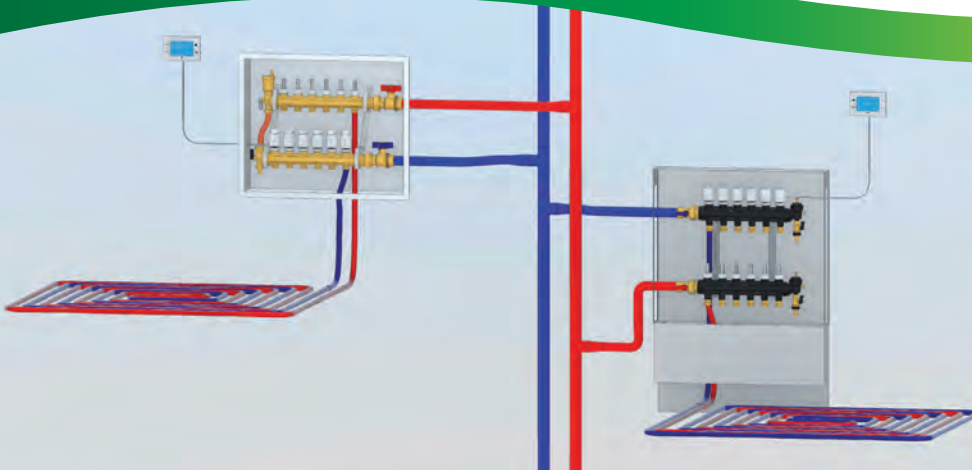

5

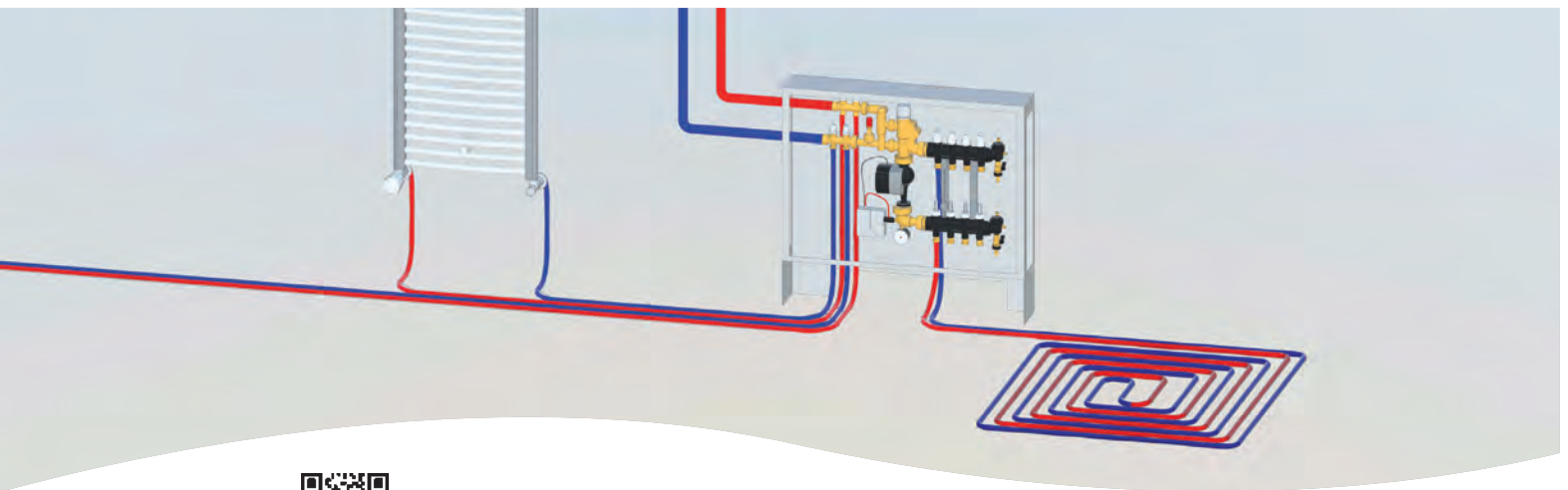

**BIM**  
bim.caleffi.com

- Colectores de distribución en material compuesto**
- Colectores de distribución para instalaciones de suelo radiante**
- Regulador de presión diferencial para colectores**
- Grupos de regulación térmica modulante**
- Grupos de regulación térmica modulante con kit de distribución de fluido para circuito primario**
- Grupos de regulación termostática de punto fijo**
- Grupos de regulación termostática de punto fijo con kit de distribución de fluido para circuito primario**
- Mandos electotérmicos**
- Barra de mando**
- Cajas para colectores**

## Colectores para instalaciones de suelo radiante

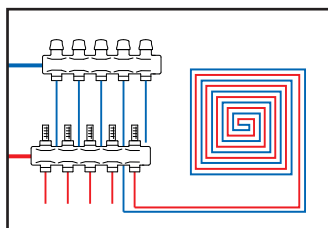

Los colectores para sistemas de suelo radiante están diseñados para optimizar la distribución del fluido caloportador en los circuitos, con el fin de mejorar el control de la emisión térmica.

Se componen de: - colector de envío; completo con medidores de caudal incorporados y válvulas de regulación - colector de retorno; equipados con válvulas de cierre predispuestas para mando electrotérmico - grupos de cabecera equipados con válvula automática y válvula manual de purga de aire con grifos de llenado / vaciado.

Es posible combinar los colectores de distribución con grupos de regulación térmica modulantes o con grupos de regulación termostática de punto fijo.

## Colectores de distribución

- Colectores de distribución en material compuesto
- Colectores de distribución en latón
- Accesorios para colectores de distribución
- Colectores de distribución dinámicos
- Regulador de presión diferencial para colectores

## Grupos de regulación térmica

- Grupos de regulación termostática de punto fijo
- Grupos de regulación termostática de punto fijo con kit de distribución de fluido para circuito primario
- Grupos de regulación térmica modulante
- Grupos de regulación térmica modulante con kit de distribución de fluido para circuito primario

## Mandos electrotérmicos y cajas

- Mandos electrotérmicos
- Cajas para colectores

# COLECTORES DE DISTRIBUCIÓN PARA INSTALACIONES DE SUELO RADIANTE

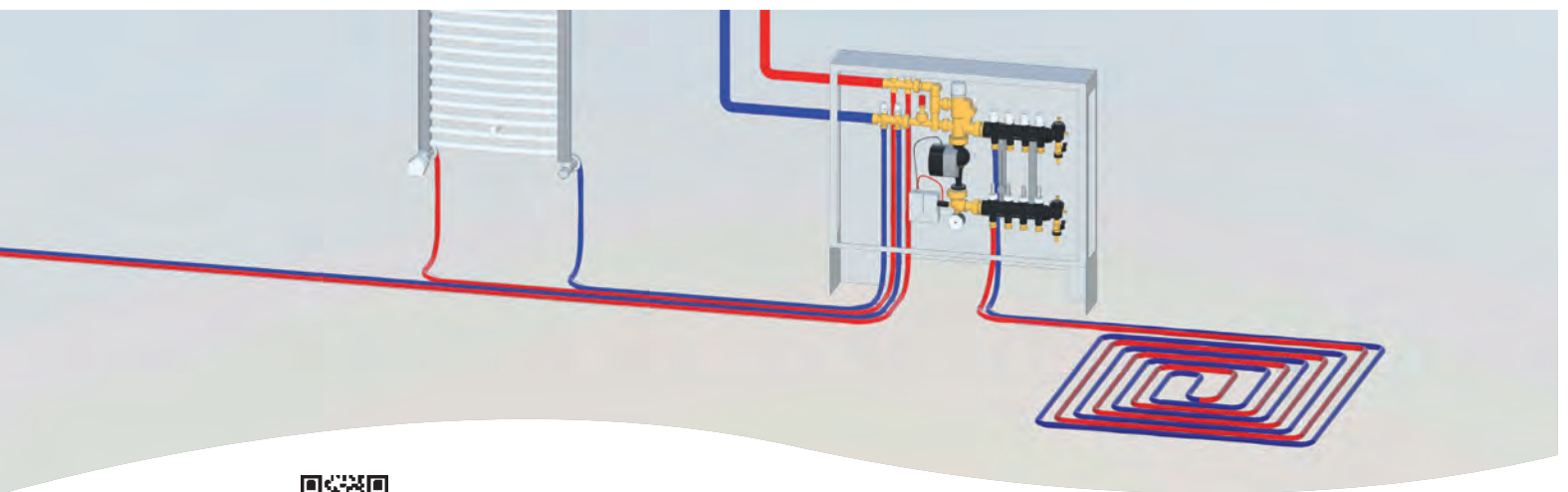
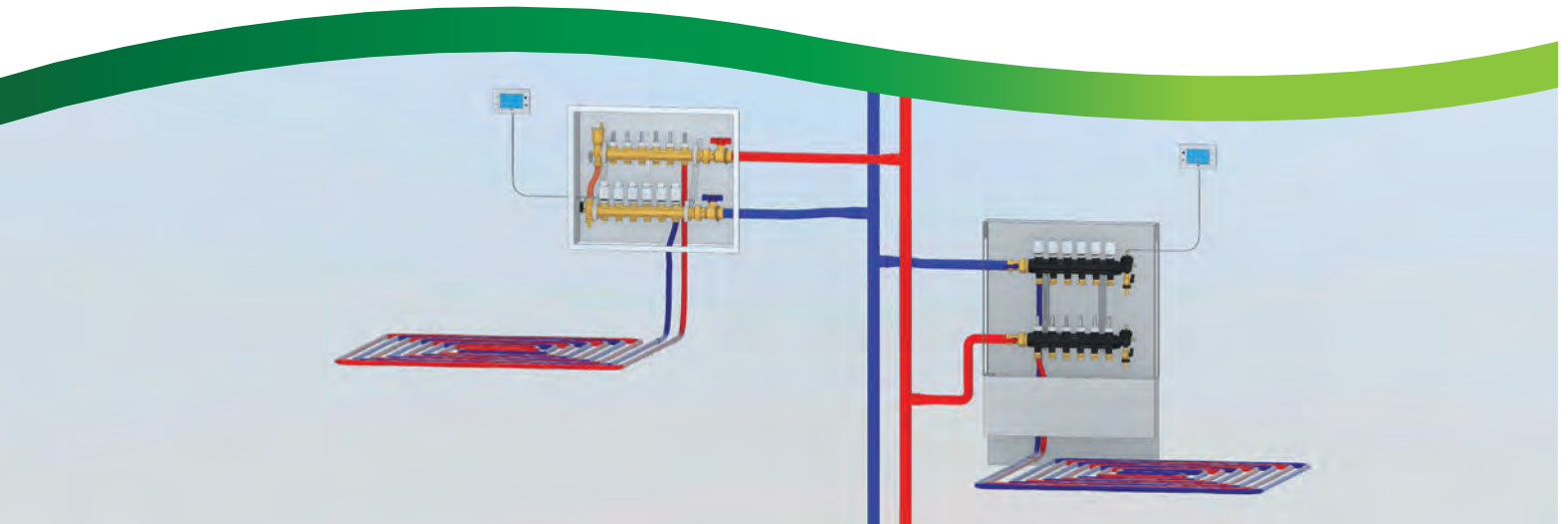

 **BIM**  
bim.caleffi.com

**Colectores de distribución en material compuesto**  
**Colectores de distribución en latón**  
**Accesorios para colectores de distribución**  
**Colectores de distribución dinámicos**  
**Regulador de presión diferencial para colectores**



COLECTORES DE DISTRIBUCIÓN EN MATERIAL COMPUESTO

CONEXIÓN 1"

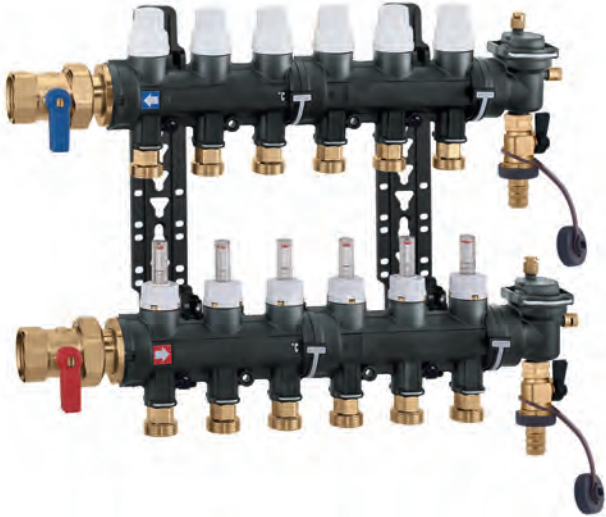

671

Grupo colectores.  
Presión máxima de servicio: 6 bar.  
Campo de temperatura: 5-60 °C.

Compuesto de:

- colector de ida en tecnopolímero con caudalímetros y válvulas de regulación de caudal incorporadas;
- colector de retorno en tecnopolímero con válvulas de corte incorporadas preparadas para mando electrotérmico;
- grupos de cabecera de tecnopolímero dotados de válvula automática de purga de aire con tapón higroscópico, purgador y grifo de carga y descarga;
- dos válvulas de corte de esfera;
- termómetros digitales de cristal líquido en los colectores de ida y retorno;
- etiquetas adhesivas con indicación de las habitaciones;
- dos soportes de fijación a la caja o pared;
- adaptadores con clip de fijación código 675850 para derivación del colector (en envase);
- plantilla para corte de tubos código 675002 (en envase).

Código	Conexión	Nº deriv.	Derivaciones		
6716C1	1" H	x 3	3/4" M	1	-
6716D1	1" H	x 4	3/4" M	1	-
6716E1	1" H	x 5	3/4" M	1	-
6716F1	1" H	x 6	3/4" M	1	-
6716G1	1" H	x 7	3/4" M	1	-
6716H1	1" H	x 8	3/4" M	1	-
6716I1	1" H	x 9	3/4" M	1	-
6716L1	1" H	x 10	3/4" M	1	-
6716M1	1" H	x 11	3/4" M	1	-
6716N1	1" H	x 12	3/4" M	1	-
6716O1	1" H	x 13	3/4" M	1	-
6716P1	1" H	x 14	3/4" M	1	-

ACCESORIOS PARA COLECTORES EM MATERIAL COMPUESTO

675

doc. 01126



Grupo de cabecera de tecnopolímero dotado de válvula automática de purga de aire con tapón higroscópico, purgador, grifo de carga y descarga.  
Presión máxima de servicio: 6 bar.  
Campo de temperatura: 5-60 °C.

Código		
675800	1	20

675

doc. 01126



Adaptador con clip de fijación.

Código		
675850	1	40

675

doc. 01126



Termómetro con enganche rápido para tubos de paneles.  
Para tubos con diámetro exterior de 15 a 18 mm.  
Escala de la temperatura: 5-50 °C.  
Fluido térmico: alcohol.  
Envase de pasta conductora.

Código		
675900	10	100

675

doc. 01126



Plantilla para corte de tubos.

Código		
675002	10	-

182

Kit de by-pass diferencial con calibración fija de 25 kPa (2.500 mm c.a.) con tubo flexible.  
Para grupos de regulación de la serie 182 y colectores de la series 670 y 671.  
Presión máxima de servicio: 10 bar.  
Campo de temperatura: 0-100 °C.

Código		
182000	1	5

COLECTORES DE DISTRIBUCIÓN PARA INSTALACIONES DE SUELO RADIANTE

CONEXIÓN 1"

662

Colector premontado.  
 Presión máxima de servicio: 10 bar.  
 Campo de temperatura: 5–80 °C.  
 Distancia entre centros de las derivaciones: 50 mm.

- Compuesto de:
- colector de retorno con válvulas de corte incorporadas preparadas para mando electrotérmico;
  - colectores de ida con válvulas micrométricas de pre-regulación;
  - grupos de cabecera dotados de válvula automática de purga de aire y portamanguera de carga y descarga;
  - soportes de fijación en polímero con intereje regulable para el uso con cajas de la serie 659 o directamente a la pared.

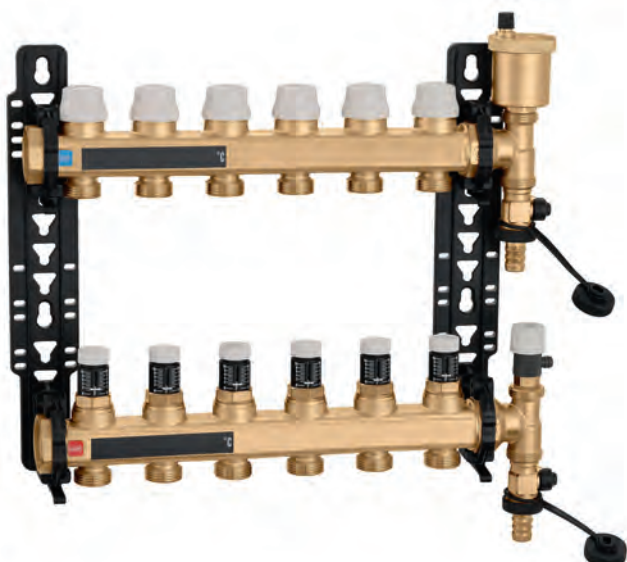

Código	Conexión	Nº. deriv.	Derivaciones		
6626B6	1"	x 2	3/4" M	1	–
6626C6	1"	x 3	3/4" M	1	–
6626D6	1"	x 4	3/4" M	1	–
6626E6	1"	x 5	3/4" M	1	–
6626F6	1"	x 6	3/4" M	1	–
6626G6	1"	x 7	3/4" M	1	–
6626H6	1"	x 8	3/4" M	1	–
6626I6	1"	x 9	3/4" M	1	–
6626L6	1"	x 10	3/4" M	1	–
6626M6	1"	x 11	3/4" M	1	–
6626N6	1"	x 12	3/4" M	1	–
6626O6	1"	x 13	3/4" M	1	–

662

Par de colectores dotado de válvulas de corte y válvulas micrométricas de pre-regulación.  
 Presión máxima de servicio: 10 bar.  
 Campo de temperatura: 5–80 °C.  
 Distancia entre centros de las derivaciones: 50 mm.



Código	Conexión	Nº. deriv.	Derivaciones		
662626	1"	x 2	3/4" M	1	–
662636	1"	x 3	3/4" M	1	–
662646	1"	x 4	3/4" M	1	–
662656	1"	x 5	3/4" M	1	–
662666	1"	x 6	3/4" M	1	–

658

doc. 01180

Soportes de fijación en polímero con intereje regulable, para colectores de la serie 662. Dotados de tornillos y tacon de expansión. Para el uso con cajas de la serie 659..5 (profundidad 80–120 mm) o directamente a la pared.



Código		
658401	1	5

5996

doc. 01144

Grupo de cabecera de ida dotado de válvula automática de purga de aire y portamanguera de carga y descarga.  
 Presión máxima de servicio: 6 bar.  
 Presión máxima de descarga: 2,5 bar.  
 Campo de temperatura: 0–100 °C.



Código		
599678	1	10

5996

doc. 01144

Grupos de cabecera dotados de válvula manual de purga de aire y portamanguera de descarga.  
 Presión máxima de servicio: 6 bar.  
 Presión máxima de descarga: 2,5 bar.  
 Campo de temperatura: 5–60 °C.



Código		
599679	1	10

**COLECTORES DE DISTRIBUCIÓN PARA INSTALACIONES DE SUELO RADIANTE**

**CONEXIÓN 1"**

**664**

doc. 01260

Colector premontado.  
Presión máxima de servicio: 6 bar.  
Campo de temperatura: 5–60 °C.  
Distancia entre centros de las derivaciones: 50 mm.

Compuesto de:

- colector de retorno con válvulas de corte incorporadas preparadas para mando electrotérmico;
- colector de ida con caudalímetros escala 0–5 l/min y válvulas de regulación del caudal;
- grupos de cabecera dotados de válvula automática de purga de aire y portamanguera de carga y descarga;
- soportes de fijación en acero inoxidable para el uso con cajas o directamente a la pared.



Código	Conexión	Nº. deriv.	Derivaciones		
6646B1	1"	x 2	3/4" M	1	–
6646C1	1"	x 3	3/4" M	1	–
6646D1	1"	x 4	3/4" M	1	–
6646E1	1"	x 5	3/4" M	1	–
6646F1	1"	x 6	3/4" M	1	–
6646G1	1"	x 7	3/4" M	1	–
6646H1	1"	x 8	3/4" M	1	–
6646I1	1"	x 9	3/4" M	1	–
6646L1	1"	x 10	3/4" M	1	–
6646M1	1"	x 11	3/4" M	1	–
6646N1	1"	x 12	3/4" M	1	–
6646O1	1"	x 13	3/4" M	1	–

**664**

doc. 01260

Par de colectores con:  
- colector de retorno con válvulas de corte incorporadas preparadas para mando electrotérmico;  
- colector de ida con caudalímetros escala 0–5 l/min y válvulas de regulación del caudal;  
Presión máxima de servicio: 6 bar.  
Campo de temperatura: 5–60 °C.  
Distancia entre centros de las derivaciones: 50 mm.



Código	Conexión	Nº. deriv.	Derivaciones		
664621	1"	x 2	3/4" M	1	–
664631	1"	x 3	3/4" M	1	–
664641	1"	x 4	3/4" M	1	–
664651	1"	x 5	3/4" M	1	–
664661	1"	x 6	3/4" M	1	–

**658**

Par de soportes para la fijación de los colectores de las series 662 y 664. Para el uso con cajas de la serie 659..5 o directamente a la pared.



Código		
658101	1	–

**5996**

doc. 01144

Grupo de cabecera de ida dotado de válvula automática de purga de aire y portamanguera de carga y descarga.  
Presión máxima de servicio: 6 bar.  
Presión máxima de descarga: 2,5 bar.  
Campo de temperatura: 0–100 °C.



Código	Conexión		
599678	1"	1	10

**5996**

doc. 01144

Grupos de cabecera dotados de válvula manual de purga de aire y portamanguera de descarga.  
Presión máxima de servicio: 6 bar.  
Presión máxima de descarga: 2,5 bar.  
Campo de temperatura: 5–60 °C.



Código	Conexión		
599679	1 1/4"	1	10

COLECTORES DE DISTRIBUCIÓN DINÁMICOS

CONEXIÓN 1"

665  
DYNAMICAL®

doc. 01346

Colector premontado.  
Presión máxima de servicio: 6 bar.  
Campo de temperatura: 5–60 °C.  
Distancia entre centros de las derivaciones: 50 mm.

- Compuesto de:
- colector de retorno con válvulas de regulación DYNAMICAL® preparadas para cabezales electrostáticos, con un rango de regulación de caudal de 25–150 l/h y válvulas de corte;
  - colector de ida con caudalímetros;
  - grupos de cabecera dotados de válvula automática de purga de aire con tampón higroscópico y portamanguera de carga y descarga;
  - soportes de fijación en acero inoxidable para el uso con cajas o directamente a la pared.



Función

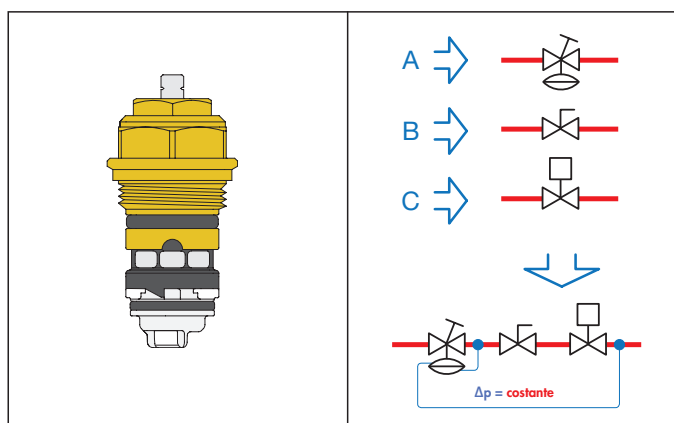

El colector DYNAMICAL® permite el equilibrado dinámico automático y la regulación independiente de la presión del fluido caloportador en los circuitos individuales del sistema de suelo radiante. El dispositivo, en conjunto con un control termostático, electrónico o electrostático, combina diferentes funciones en un solo componente.



**A. Regulador de presión diferencial**, que cancela automáticamente el efecto de las fluctuaciones de presión típicas de los sistemas de caudal variable y evita el funcionamiento ruidoso.

**B. Dispositivo de preajuste del caudal**, que permite el ajuste directo del valor máximo del caudal, gracias a la combinación con el regulador de presión diferencial.

**C. Control de caudal en función de la temperatura ambiente**, gracias a la combinación con un cabezal de control termostático. El control del caudal está optimizado porque es independiente de la presión.

Código	Conexión	Nº. deriv.	Derivaciones		
6656D1	1"	x 4	3/4" M	1	-
6656E1	1"	x 5	3/4" M	1	-
6656F1	1"	x 6	3/4" M	1	-
6656G1	1"	x 7	3/4" M	1	-
6656H1	1"	x 8	3/4" M	1	-
6656I1	1"	x 9	3/4" M	1	-
6656L1	1"	x 10	3/4" M	1	-
6656M1	1"	x 11	3/4" M	1	-
6656N1	1"	x 12	3/4" M	1	-

ACCESORIOS PARA COLECTORES DE DISTRIBUCIÓN

Aislamiento para colectores de la serie 662, 664 y 665.  
Para instalaciones de calefacción y refrigeración.  
**Utilizar caja código 659..4**  
**(profundidad 110-140 mm).**



Código

<b>CBN6646F1</b>	para colectores de 2 a 6 derivaciones	1	-
<b>CBN6646N1</b>	para colectores de 7 a 12 derivaciones	1	-
<b>CBN6646O1</b>	para colectores de 13 derivaciones	1	-

391

Dos válvulas de esfera y junta tórica.  
Para colectores de las series 662, 664 y 665.  
Presión máxima de servicio: 10 bar.  
Campo de temperatura: 5-100 °C.



Código

<b>391066</b>	1"	1	-
---------------	----	---	---

662

Kit excéntrico de by-pass  
con calibración fija de 25 kPa (2.500 mm c.a.).  
Para colectores de las series 662, 664 y 665.  
Presión máxima de servicio: 10 bar.  
Campo de temperatura: -10-110 °C.



Código

<b>662010</b>		1	10
---------------	--	---	----



680  
DAR<sup>CAL</sup>

doc. 01144

Racor de diámetro autoadaptable para tubos en material plástico monocapa o multicapa.  
Presión máxima de servicio: 10 bar.  
Campo de temperatura:  
5-80 °C (PE-X)  
5-75 °C (Multicapa marcada 95 °C).

Código	Ø <sub>interior</sub>	Ø <sub>exterior</sub>		
680507	3/4"	7,5-8	10,5-12	10 100
680502	3/4"	7,5-8	12-14	10 100
680503	3/4"	8,5-9	12-14	10 100
680500	3/4"	9-9,5	14-16	10 100
680501	3/4"	9,5-10	12-14	10 100
680506	3/4"	9,5-10	14-16	10 100
680515	3/4"	10,5-11	14-16	10 100
680517	3/4"	10,5-11	16-18	10 100
680524	3/4"	11,5-12	14-16	10 100
680526	3/4"	11,5-12	16-18	10 100
680535	3/4"	12,5-13	16-18	10 100
680537	3/4"	12,5-13	18-20	10 100
680544	3/4"	13,5-14	16-18	10 100
680546	3/4"	13,5-14	18-20	10 100
680555	3/4"	14,5-15	18-20	10 100
680556	3/4"	15-15,5	18-20	10 100
680564	3/4"	15,5-16	18-20	10 100
680505	3/4"	17	22,5	10 100

386

doc. 01144

Disco tapón con tuerca para derivaciones de los colectores.



Código

<b>386500</b>	3/4"	10	-
---------------	------	----	---

675

doc. 01144

Termómetro con enganche rápido para tubos de paneles.  
Para tubos con diámetro exterior de 15 a 18 mm.  
Escala de la temperatura: 5-50 °C.  
Fluido térmico: alcohol.  
Envase de pasta conductora.



Código

<b>675900</b>		10	100
---------------	--	----	-----



COLECTORES DE DISTRIBUCIÓN PARA INSTALACIONES DE SUELO RADIANTE

CONEXIÓN 1" - 1 1/4"

668...S1

doc. 01144

Colector premontado.  
Presión máxima de servicio: 10 bar.  
Campo de temperatura: 0-80 °C.

Compuesto de:

- colector de ida con caudalímetros y válvulas de regulación de caudal incorporadas;
- colector de retorno con válvulas de corte incorporadas preparadas para mando electotérmico;
- grupos de cabecera dotados de válvulas de esfera multiposición, válvula automática de purga de aire con tapón higroscópico y portamanguera de carga y descarga;
- kit excéntrico de by-pass con tubo de conexión;
- válvulas de corte de esfera;
- soportes de fijación a caja o pared.

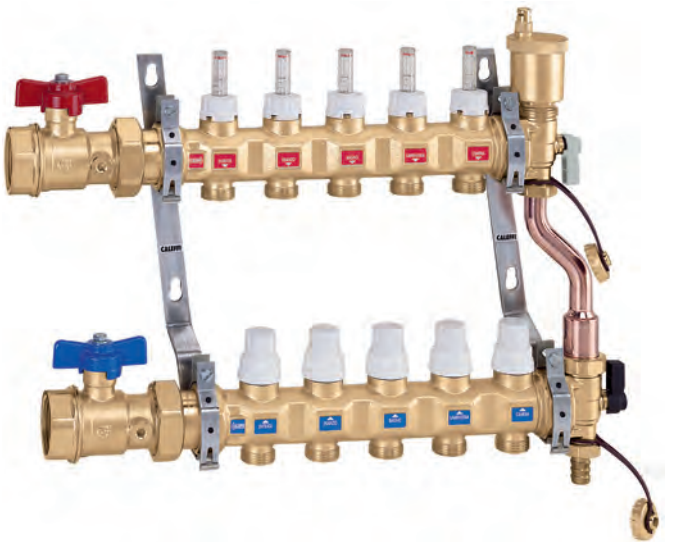

Código	Conexión	Nº. deriv.	Derivaciones		
6686C5S1	1" H	x 3	3/4" M	1	-
6686D5S1	1" H	x 4	3/4" M	1	-
6686E5S1	1" H	x 5	3/4" M	1	-
6686F5S1	1" H	x 6	3/4" M	1	-
6686G5S1	1" H	x 7	3/4" M	1	-
6686H5S1	1" H	x 8	3/4" M	1	-
6686I5S1	1" H	x 9	3/4" M	1	-
6686L5S1	1" H	x 10	3/4" M	1	-
6686M5S1	1" H	x 11	3/4" M	1	-
6686N5S1	1" H	x 12	3/4" M	1	-
6686O5S1	1" H	x 13	3/4" M	1	-
6686P5S1	1" H	x 14	3/4" M	1	-
6687C5S1	1 1/4" H	x 3	3/4" M	1	-
6687D5S1	1 1/4" H	x 4	3/4" M	1	-
6687E5S1	1 1/4" H	x 5	3/4" M	1	-
6687F5S1	1 1/4" H	x 6	3/4" M	1	-
6687G5S1	1 1/4" H	x 7	3/4" M	1	-
6687H5S1	1 1/4" H	x 8	3/4" M	1	-
6687I5S1	1 1/4" H	x 9	3/4" M	1	-
6687L5S1	1 1/4" H	x 10	3/4" M	1	-
6687M5S1	1 1/4" H	x 11	3/4" M	1	-
6687N5S1	1 1/4" H	x 12	3/4" M	1	-
6687O5S1	1 1/4" H	x 13	3/4" M	1	-
6687P5S1	1 1/4" H	x 14	3/4" M	1	-

666...S1

doc. 01144

Colector de retorno con válvulas de corte incorporadas preparadas para mando electotérmico.  
Presión máxima de servicio: 10 bar.  
Campo de temperatura: 0-80 °C.  
Distancia entre centros: 50 mm.



Código	Conexión	Nº. deriv.	Derivaciones		
666735S1	1 1/4" H	x 3	3/4" M	2	12
666745S1	1 1/4" H	x 4	3/4" M	2	12
666755S1	1 1/4" H	x 5	3/4" M	2	12
666765S1	1 1/4" H	x 6	3/4" M	2	-
666775S1	1 1/4" H	x 7	3/4" M	2	-
666785S1	1 1/4" H	x 8	3/4" M	2	-

667...S1

doc. 01144

Colector de ida con caudalímetros y válvulas de regulación de caudal incorporadas.  
Presión máxima de servicio: 10 bar.  
Campo de temperatura: 0-80 °C.  
Distancia entre centros: 50 mm.



Código	Conexión	Nº. deriv.	Derivaciones		
667735S1	1 1/4" H	x 3	3/4" M	2	12
667745S1	1 1/4" H	x 4	3/4" M	2	12
667755S1	1 1/4" H	x 5	3/4" M	2	12
667765S1	1 1/4" H	x 6	3/4" M	2	-
667775S1	1 1/4" H	x 7	3/4" M	2	-
667785S1	1 1/4" H	x 8	3/4" M	2	-

668...S1

doc. 01144

Dos colectores dotados de caudalímetros con válvulas de regulación de caudal y válvulas de corte incorporadas.  
Presión máxima de servicio: 10 bar.  
Campo de temperatura: 0-80 °C.  
Distancia entre centros: 50 mm.



Código	Conexión	Nº. deriv.	Derivaciones		
668735S1	1 1/4" H	x 3	3/4" M	1	6
668745S1	1 1/4" H	x 4	3/4" M	1	6
668755S1	1 1/4" H	x 5	3/4" M	1	5
668765S1	1 1/4" H	x 6	3/4" M	1	3
668775S1	1 1/4" H	x 7	3/4" M	1	3
668785S1	1 1/4" H	x 8	3/4" M	1	3

**ACCESORIOS PARA COLECTORES DE DISTRIBUCIÓN**



**668...S1**

doc. 01144

Kit excéntrico de by-pass con calibración fija de 25 kPa (2.500 mm c.a.) completo de tubería para conexión a colectores. Para colectores de la serie 668...S1. Presión máxima de servicio: 10 bar. Campo de temperatura: 0-100 °C.



Código

<b>668000S1</b>	1" tuerca x 3/4" tuerca	1	10
-----------------	-------------------------	---	----



**5996**

doc. 01144

Grupo de cabecera de retorno formado por racor de doble conexión radial con válvula de esfera de tres posiciones, conexión de by-pass con tapón y portamanguera de carga y descarga. Presión máxima de servicio: 10 bar. Campo de temperatura: 0-100 °C.



Código

<b>599675</b>	1 1/4"	1	10
---------------	--------	---	----



**391...S1**

doc. 01144

Dos válvulas de esfera. Conexiones hembra-macho con enlace y junta tórica. Con termómetro escala 0-80 °C, Ø 40 mm. Presión máxima de servicio: 10 bar. Campo de temperatura: 0-100 °C.



Código

<b>391167S1</b>	1" x 1 1/4"	1	5
<b>391177S1</b>	1 1/4" x 1 1/4"	1	5



**391...S1**

doc. 01144

Dos válvulas de esfera. Conexiones hembra-macho con enlace y junta tórica. Con conexión para termómetro. Presión máxima de servicio: 10 bar. Campo de temperatura: 0-100 °C.



Código

<b>391067S1</b>	1" x 1 1/4"	1	-
<b>391077S1</b>	1 1/4" x 1 1/4"	1	-



**3642...S1**

doc. 01144

Reducción.

Código

<b>364276S1</b>	1" H x 1 1/4" M	2	10
-----------------	-----------------	---	----



**347...S1**

doc. 01144

Racor mecánico para tubos en cobre recocido o crudo, latón, acero dulce y acero inoxidable. Junta tórica. Específico para uso con colectores de la serie 668...S1. Presión máxima de servicio: 10 bar. Campo de temperatura: -25-120 °C.



Código

<b>347512S1</b>	3/4" - Ø 12	1	50
<b>347514S1</b>	3/4" - Ø 14	1	50



**5996**

doc. 01144

Grupo de cabecera de ida formado por racor de doble conexión radial con válvula de esfera de dos posiciones, válvula automática de purga de aire con tapón higroscópico y portamanguera de carga y descarga. Presión máxima de servicio: 10 bar. Presión máxima de descarga: 2,5 bar. Campo de temperatura: 0-100 °C.



Código

<b>599674</b>	1 1/4"	1	10
---------------	--------	---	----



**5020**

doc. 01144

Válvula de purga de aire con tapón higroscópico. En latón estampado. Para grupos de cabecera de los colectores de la serie 668...S1. Presión máxima de servicio: 10 bar. Presión máxima de descarga: 2,5 bar. Temperatura máxima de servicio: 110 °C.



Código

<b>502043</b>	1/2" M	10	100
---------------	--------	----	-----



**658**

doc. 01144

Par de soportes para la fijación de los colectores de las series 663 y 668...S1. Para el uso con cajas de la serie 659 y 661 o directamente a la pared. Dotados de tornillos y tacos de expansión.



Código

<b>658100</b>		1	20
---------------	--	---	----

# COLECTORES DE DISTRIBUCIÓN CON GRUPOS DE REGULACIÓN

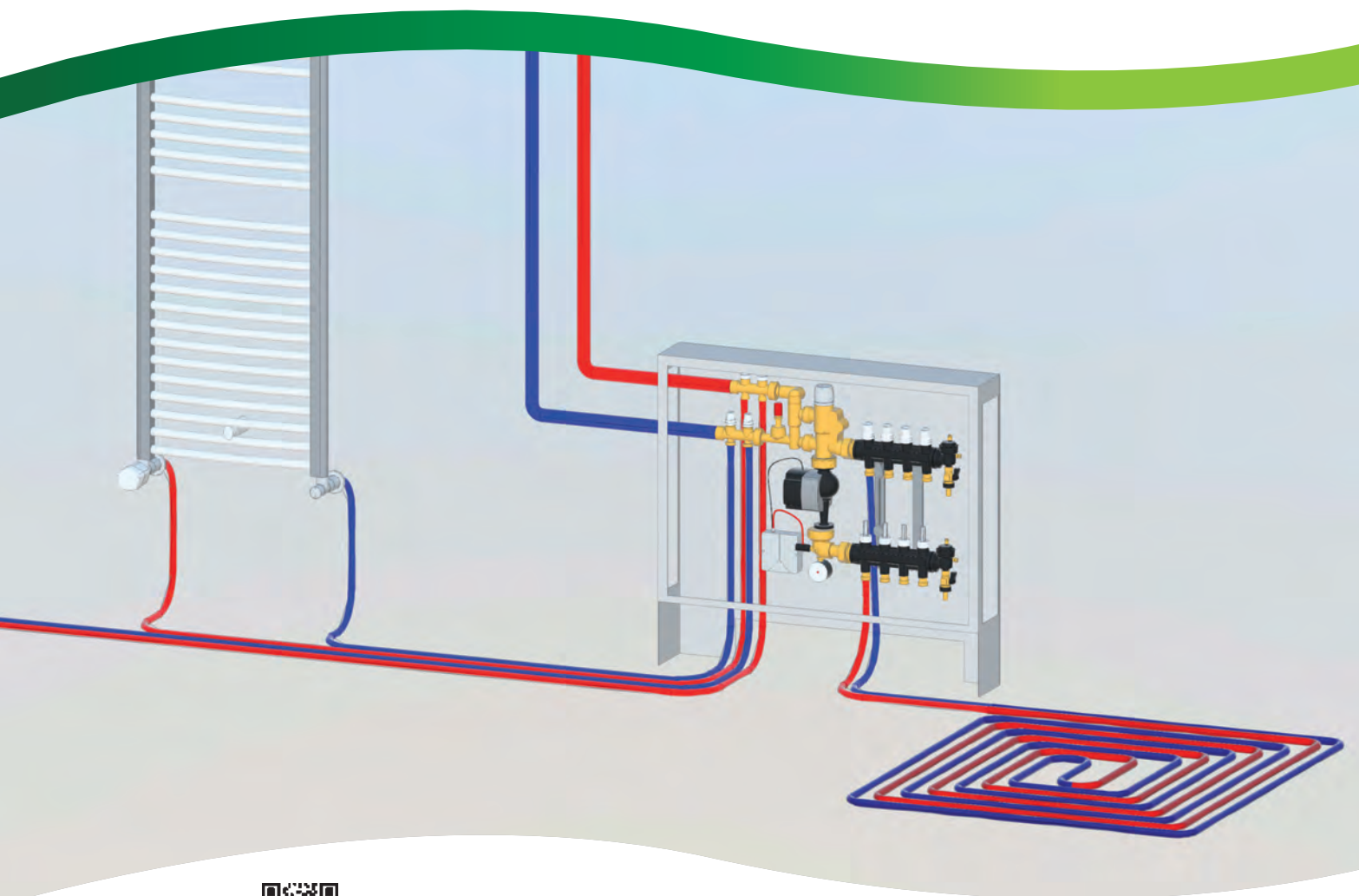

**BIM**  
bim.caleffi.com

**Grupos de regulación termostática de punto fijo**

**Grupos de regulación termostática de punto fijo con kit de distribución de fluido para circuito primario**

**Grupos de regulación térmica modulante**

**Grupos de regulación térmica modulante con kit de distribución de fluido para circuito primario**

GRUPO DE REGULACIÓN TERMOSTÁTICA DE PUNTO FIJO

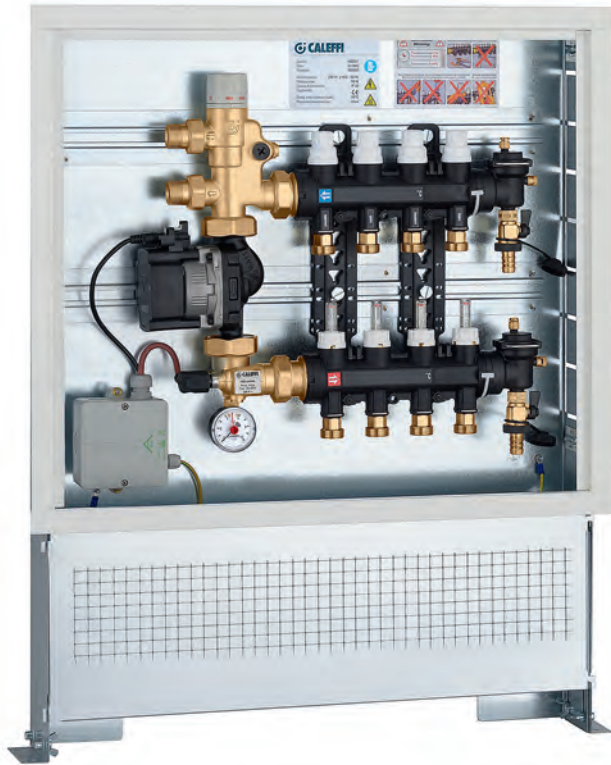

182

doc. 01190

Grupo de regulación de punto fijo preensamblado en caja.

Dotado de:



- grupo de regulación de punto fijo termostático,
- colectores para paneles en material compuesto con caudalímetros y válvulas de corte incorporadas,
- termostato de seguridad,
- bomba de alta eficiencia, UPM3 Auto L 25-70,
- caja con soportes de suelo.

Presión máxima de servicio: 6 bar.

Campo de temperatura de calibración: 25-55 °C.

Alimentación: 230 V - 50/60 Hz.



Código	Conexión	Nº. deriv.	Derivaciones		
1825C1A2L	3/4" M	x 3	3/4" M	1	-
1825D1A2L	3/4" M	x 4	3/4" M	1	-
1825E1A2L	3/4" M	x 5	3/4" M	1	-
1825F1A2L	3/4" M	x 6	3/4" M	1	-
1825G1A2L	3/4" M	x 7	3/4" M	1	-
1825H1A2L	3/4" M	x 8	3/4" M	1	-
1825I1A2L	3/4" M	x 9	3/4" M	1	-
1825L1A2L	3/4" M	x 10	3/4" M	1	-
1825M1A2L	3/4" M	x 11	3/4" M	1	-
1825N1A2L	3/4" M	x 12	3/4" M	1	-
1825O1A2L	3/4" M	x 13	3/4" M	1	-

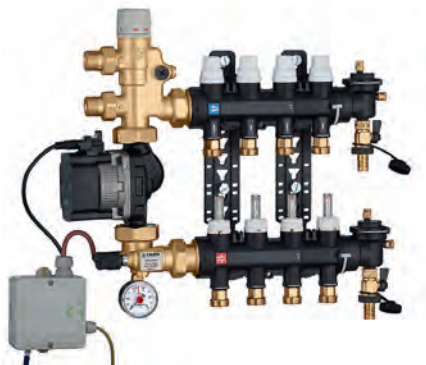

182

doc. 01190

Grupo de regulación de punto fijo preensamblado.

Dotado de:



- grupo de regulación de punto fijo termostático,
- colectores para paneles en material compuesto con caudalímetros y válvulas de corte incorporadas,
- termostato de seguridad,
- bomba de alta eficiencia, UPM3 Auto L 25-70.

Presión máxima de servicio: 6 bar.

Campo de temperatura de calibración: 25-55 °C.

Alimentación: 230 V - 50/60 Hz.



Código	Conexión	Nº. deriv.	Derivaciones		
1825C5A2L	3/4" M	x 3	3/4" M	1	-
1825D5A2L	3/4" M	x 4	3/4" M	1	-
1825E5A2L	3/4" M	x 5	3/4" M	1	-
1825F5A2L	3/4" M	x 6	3/4" M	1	-
1825G5A2L	3/4" M	x 7	3/4" M	1	-
1825H5A2L	3/4" M	x 8	3/4" M	1	-
1825I5A2L	3/4" M	x 9	3/4" M	1	-
1825L5A2L	3/4" M	x 10	3/4" M	1	-
1825M5A2L	3/4" M	x 11	3/4" M	1	-
1825N5A2L	3/4" M	x 12	3/4" M	1	-
1825O5A2L	3/4" M	x 13	3/4" M	1	-



## GRUPO DE REGULACIÓN TERMOSTÁTICA DE PUNTO FIJO CON KIT DE DISTRIBUCIÓN DE FLUIDO PARA CIRCUITO PRIMARIO

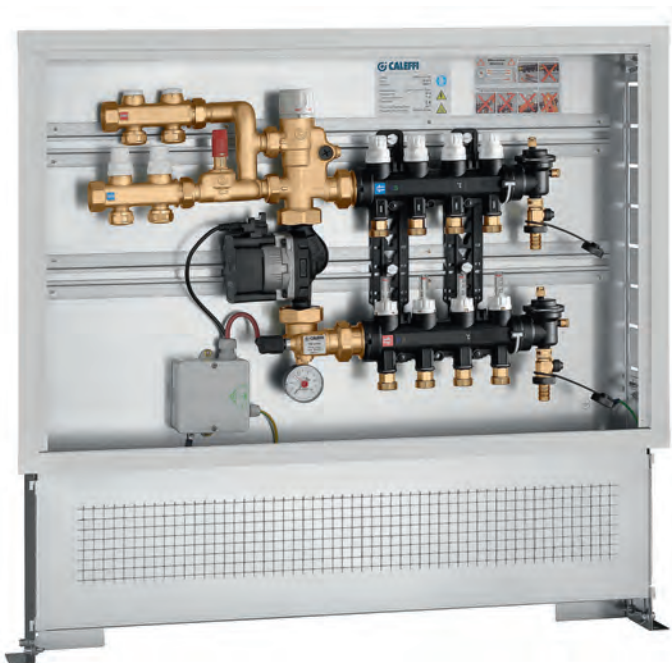

### 182

doc. 01192

Grupo de regulación de punto fijo preensamblado en caja.

Dotado de:



- grupo de regulación de punto fijo termostático,
- kit de distribución de fluido con detentores y válvulas de corte incorporadas para circuito primario,
- colectores para paneles en material compuesto con caudalímetros y válvulas de corte incorporadas,
- kit de by-pass para circuito primario,
- termostato de seguridad,
- bomba de alta eficiencia, UPM3 Auto L 25-70
- caja con soportes de suelo.

Presión máxima de servicio: 6 bar.

Campo de temperatura de calibración: 25–55 °C.

Alimentación: 230 V - 50/60 Hz.



Código	Conexión	Nº. deriv. a los paneles	Nº. deriv. a los radiadores		
1826C1A2L 002	1" H	3 x 3/4" M	2 x 3/4" M	1	-
1826D1A2L 002	1" H	4 x 3/4" M	2 x 3/4" M	1	-
1826E1A2L 002	1" H	5 x 3/4" M	2 x 3/4" M	1	-
1826F1A2L 002	1" H	6 x 3/4" M	2 x 3/4" M	1	-
1826G1A2L 002	1" H	7 x 3/4" M	2 x 3/4" M	1	-
1826H1A2L 002	1" H	8 x 3/4" M	2 x 3/4" M	1	-
1826I1A2L 002	1" H	9 x 3/4" M	2 x 3/4" M	1	-
1826L1A2L 002	1" H	10 x 3/4" M	2 x 3/4" M	1	-
1826M1A2L 002	1" H	11 x 3/4" M	2 x 3/4" M	1	-
1826N1A2L 002	1" H	12 x 3/4" M	2 x 3/4" M	1	-
1826O1A2L 002	1" H	13 x 3/4" M	2 x 3/4" M	1	-

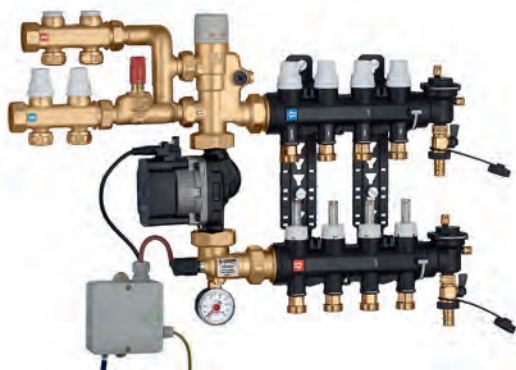

### 182

doc. 01192

Grupo de regulación de punto fijo preensamblado.

Dotado de:



- grupo de regulación de punto fijo termostático,
- kit de distribución de fluido con detentores y válvulas de corte incorporadas para circuito primario,
- colectores para paneles en material compuesto con caudalímetros y válvulas de corte incorporadas,
- kit de by-pass para circuito primario,
- termostato de seguridad,
- bomba de alta eficiencia, UPM3 Auto L 25-70.

Presión máxima de servicio: 6 bar.

Campo de temperatura de calibración: 25–55 °C.

Alimentación: 230 V - 50/60 Hz.



Código	Conexión	Nº. deriv. a los paneles	Nº. deriv. a los radiadores		
1826C5A2L 002	1" H	3 x 3/4" M	2 x 3/4" M	1	-
1826D5A2L 002	1" H	4 x 3/4" M	2 x 3/4" M	1	-
1826E5A2L 002	1" H	5 x 3/4" M	2 x 3/4" M	1	-
1826F5A2L 002	1" H	6 x 3/4" M	2 x 3/4" M	1	-
1826G5A2L 002	1" H	7 x 3/4" M	2 x 3/4" M	1	-
1826H5A2L 002	1" H	8 x 3/4" M	2 x 3/4" M	1	-
1826I5A2L 002	1" H	9 x 3/4" M	2 x 3/4" M	1	-
1826L5A2L 002	1" H	10 x 3/4" M	2 x 3/4" M	1	-
1826M5A2L 002	1" H	11 x 3/4" M	2 x 3/4" M	1	-
1826N5A2L 002	1" H	12 x 3/4" M	2 x 3/4" M	1	-
1826O5A2L 002	1" H	13 x 3/4" M	2 x 3/4" M	1	-



GRUPOS DE REGULACIÓN TERMOSTÁTICA DE PUNTO FIJO

182

Grupo de regulación de punto fijo preensamblado en caja.  
 Dotado de:  
 - grupo de regulación de punto fijo termostático,  
 - colector de retorno con válvulas de corte incorporadas preparadas para mando electrotérmico,  
 - colector de ida con caudalímetros escala 0-5 l/min y válvulas de regulación del caudal,  
 - grupos de cabecera dotados de válvula automática de purga de aire y grifo de descarga,  
 - termostato de seguridad,  
 - bomba de alta eficiencia, UPM3 Auto L 25-70,  
 - caja con soportes de suelo.  
 Presión máxima de servicio: 6 bar.  
 Campo de temperatura de calibración: 25-55 °C.  
 Alimentación: 230 V - 50/60 Hz.

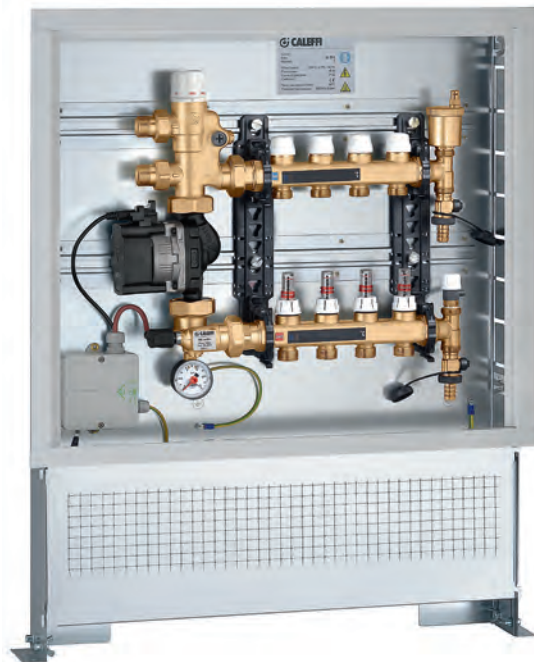

Código	Conexión	Nº. deriv.	Derivaciones		
1825C7A2L	3/4" M	x 3	3/4" M	1	-
1825D7A2L	3/4" M	x 4	3/4" M	1	-
1825E7A2L	3/4" M	x 5	3/4" M	1	-
1825F7A2L	3/4" M	x 6	3/4" M	1	-
1825G7A2L	3/4" M	x 7	3/4" M	1	-
1825H7A2L	3/4" M	x 8	3/4" M	1	-
1825I7A2L	3/4" M	x 9	3/4" M	1	-
1825L7A2L	3/4" M	x 10	3/4" M	1	-
1825M7A2L	3/4" M	x 11	3/4" M	1	-
1825N7A2L	3/4" M	x 12	3/4" M	1	-
1825O7A2L	3/4" M	x 13	3/4" M	1	-

182

doc. 01190



Grupo de regulación de punto fijo preensamblado.  
 Dotado de:  
 - grupo de regulación de punto fijo termostático,  
 - termostato de seguridad,  
 - bomba de alta eficiencia, UPM3 Auto L 25-70.  
 Presión máxima de servicio: 10 bar.  
 Campo de temperatura de calibración: 25-55 °C.  
 Alimentación: 230 V - 50/60 Hz.

Código	Conexión		
182521A2L	3/4" M	1	-

182

doc. 01192



Grupo de regulación de punto fijo preensamblado.  
 Dotado de:  
 - grupo de regulación de punto fijo termostático,  
 - kit de distribución de fluido con detentores y válvulas de corte incorporadas para circuito primario,  
 - kit de by-pass para circuito primario,  
 - termostato de seguridad,  
 - bomba de alta eficiencia, UPM3 Auto L 25-70.  
 Presión máxima de servicio: 10 bar.  
 Campo de temperatura de calibración: 25-55 °C.  
 Alimentación: 230 V - 50/60 Hz.

Código	Conexión	Deriv.		
182621A2L 002	1" H	2	1	-
182621A2L 003	1" H	3	1	-

675

Par de conexiones con arandelas para conexión del grupo serie 182 a los colectores serie 662 y 664.

Código	Conexión		
675005	1 1/4" M x 1" M	1	-

675

Par de conexiones con arandelas para conexión del grupo serie 182 a los colectores serie 670 y 671.

Código	Conexión		
675004	1 1/4" M x 1 1/4" M	1	-

Recambios para grupos de regulación de las series 172 y 182.

Código	Descripción
F0000972	termostato de seguridad
F19153	grupo válvula mezcladora termostática para serie 172
F19267	grupo válvula mezcladora termostática para serie 182
F0001252	bomba UPM3S Auto 25-60
F19219	caja de conexiones

## ACCESORIOS Y RECAMBIOS PARA GRUPOS DE REGULACIÓN TERMOSTÁTICA DE PUNTO FIJO



### 661

Caja para colectores de la serie 671 y 668...S1 y para grupos para la serie 182. Cierre con bloque de enganche rápido. De chapa pintada. Profundidad regulable de 110 a 150 mm. Con soportes para la instalación en el suelo. Altura regulable de 270 a 410 mm.



### 182

Kit de by-pass diferencial con calibración fija de 25 kPa (2.500 mm c.a.) con tubo flexible. Para grupos de regulación de la serie 182 y colectores de la series 670 y 671. Presión máxima de servicio: 10 bar. Campo de temperatura: 0-100 °C.

Código	Dim. útiles (a x b x p)		
661045	500 x 400 x 110-150	1	-
661065	500 x 600 x 110-150	1	-
661085	500 x 800 x 110-150	1	-
661105	500 x 1000 x 110-150	1	-
661125	500 x 1200 x 110-150	1	-

Código			
182000	3/4"	1	5

### Acoplamiento de unidades de regulación y colectores

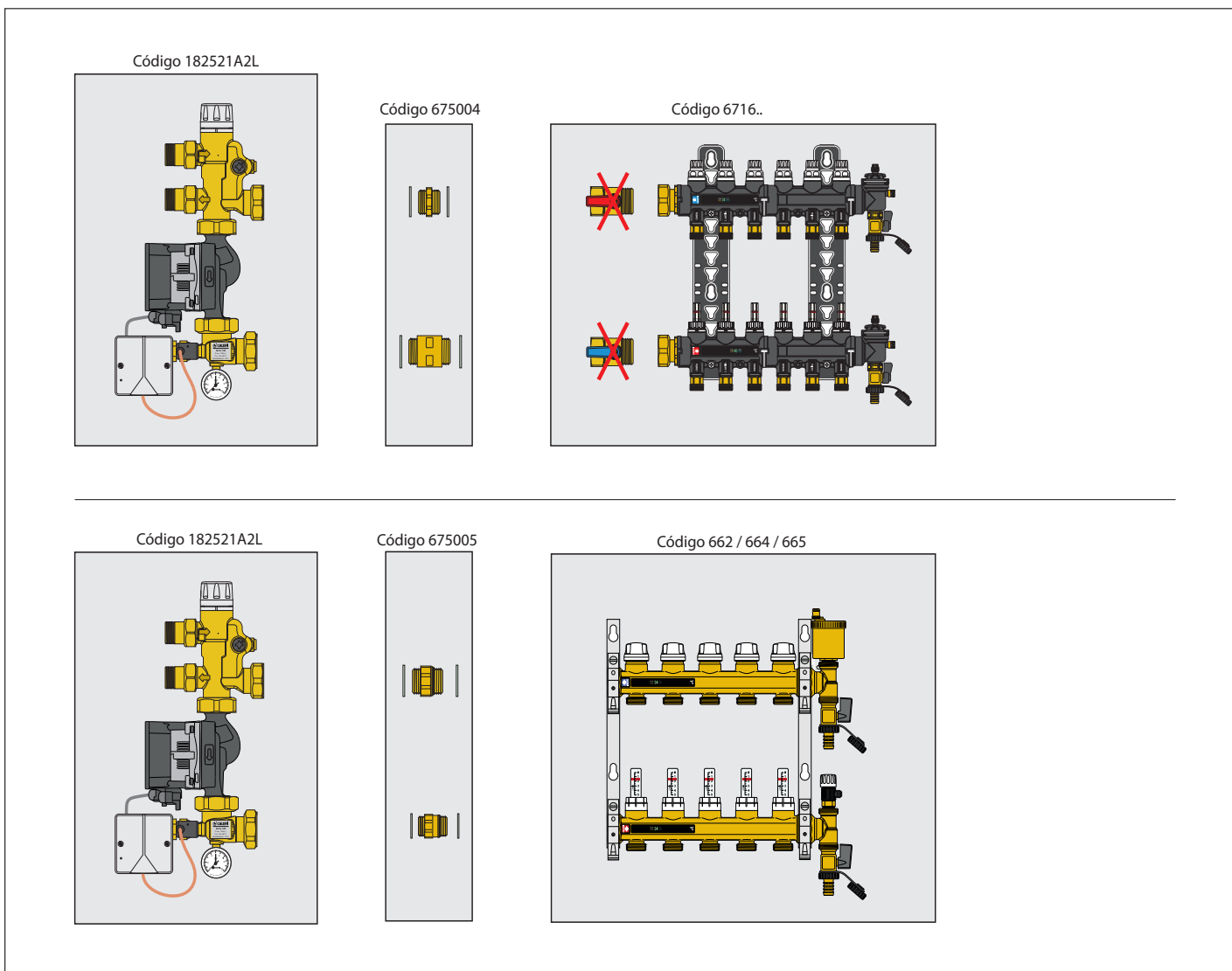

Esquema referido a instalación en caja

**GRUPOS DE REGULACIÓN TÉRMICA MODULANTE CON REGULADOR DIGITAL**

**171**



Grupo de regulación térmica modulante.  
 Dotado de:  
 - grupo de regulación térmica con regulador digital de punto fijo compensado, convertible en climático,  
 - kit de bypass del circuito primario,  
 - válvulas de cierre del circuito primario,  
 - bomba de alta eficiencia, UPM3S Auto 25-60.  
 Presión máxima de servicio: 10 bar.  
 Campo de temperatura: 5-95 C.  
 Alimentación: 230V - 50/60 Hz.



Código	Conexión		
171525A2L	3/4" M	1	-

**364**



Par de conexiones con arandelas para conexión del grupo serie 171 a los colectores serie 668.

Código		
364377	1	-

**658**



Par de soportes de montaje en acero para acoplamiento de colectores de distribución para las series 662/664/665 y 171.

Código		
658011	1	-

Par de racores con juntas para conexión de grupos serie 171 a colectores serie 662/664/665.



Código	
F0000662	

**171**



Grupo de regulación térmica modulante.  
 Dotado de:  
 - grupo de regulación térmica con regulador digital de punto fijo compensado, convertible en climático,  
 - kit de distribución de fluido con detectores y válvulas de corte incorporados para circuitos primarios,  
 - kit de bypass del circuito primario,  
 - válvulas de cierre del circuito primario,  
 - bomba de alta eficiencia, UPM3S Auto 25-60.  
 Presión máxima de servicio: 10 bar.  
 Campo de temperatura: 5-95 °C.  
 Alimentación: 230 V - 50/60 Hz.



Código	Conexión	Nº. deriv.		
171525A2L 002	3/4" M	2	1	-
171525A2L 003	3/4" M	3	1	-

**661**



Caja para colectores de la series 662, 671 y 668...S1 y para grupos para la serie 182.  
 Cierre con bloque de enganche rápido.  
 De chapa pintada.  
 Con soportes para la instalación en el suelo.  
 Profundidad regulable de 110 a 150 mm.  
 Altura regulable de 270 a 410 mm.

Código	Dim. útiles (a x b x p)		
661064	500 x 1400 x 110-150	1	-
661084	500 x 1600 x 110-150	1	-
661104	500 x 1800 x 110-150	1	-
661124	500 x 1000 x 110-150	1	-

**661**

doc. 01144



Puerta de inspección de pared con marco.  
 De chapa pintada.

Código			
661406	para 661064	1	-
661408	para 661084	1	-
661410	para 661104	1	-
661412	para 661124	1	-

**675**



Par de conexiones para conexión del grupo serie 171 a los colectores serie 671.

Código	Conexión		
675003	1 1/4" M x 1" M	1	-

**Acoplamiento de unidades de regulación y colectores**

Código 171525A2L

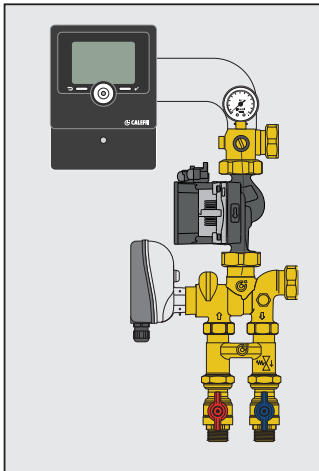

Código 675003

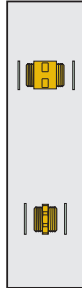

Código 6716..

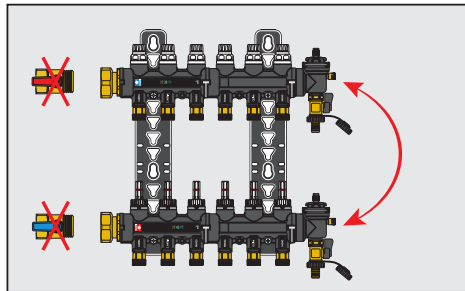

Código 171525A2L

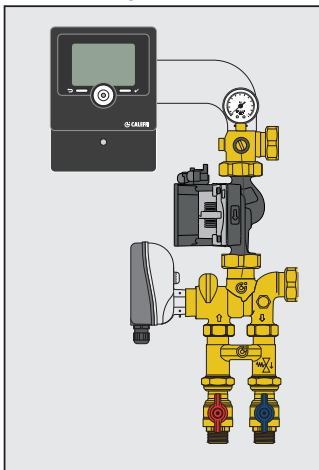

Código F0000662

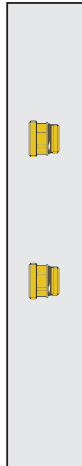

Código 662 / 664 / 665

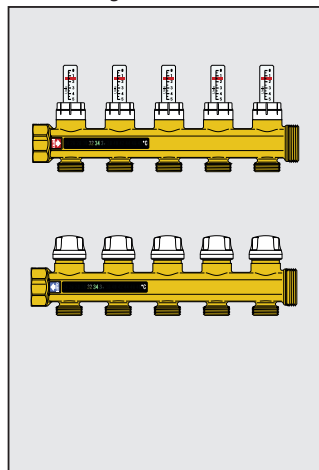

Código 599678

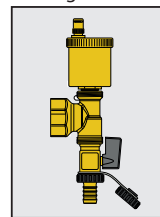

Código 658011

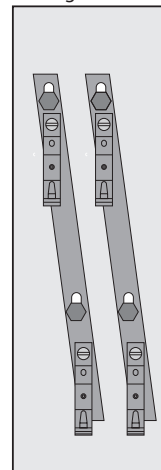

Código 599679

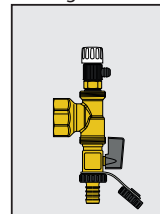

Código 171525A2L

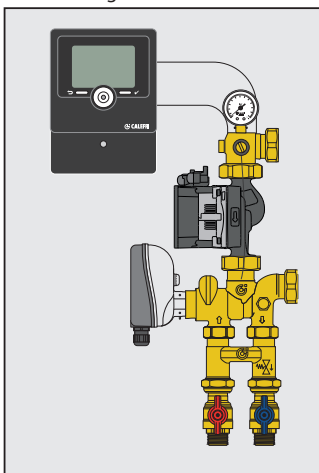

Código 364377

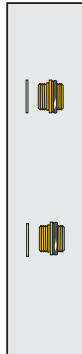

Código 668...S1

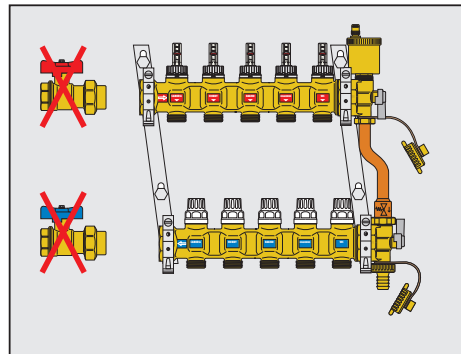

Esquema referido a instalación en caja

**ACCESORIOS Y RECAMBIOS PARA GRUPOS DE REGULACIÓN TÉRMICA MODULANTE**



**161**

Sonda climática externa.

Código

**161002**



1

-



**161**

Presóstatos completo de cable para cableado.  
Campo de funcionamiento: 0,5–10 bar.  
Temperatura máxima de servicio: 100 °C.  
Longitud del cable: 1 m.

Código

**161003**



1

-



**161**

Detector del punto de rocío.  
Campo de funcionamiento:  
30–100 UR %.

Código

**161004**



1

-



**161**

Regulador remoto.  
Funciones:  
- traslación de la curva de regulación, de +15 K a -15 K,  
- máxima temperatura,  
- posición OFF.

Código

**161005**



1

-

Accesorios para regulador digital código 161010.

Código

<b>161012</b>	sonda de contacto para tubo Pt1000 Ø 6 mm, L cable 2,5 m
<b>161013</b>	vaina de inmersión para Pt1000 1/2" M, 60 mm
<b>161014</b>	vaina de inmersión para Pt1000 1/2" M, 100 mm
<b>161015</b>	sonda Pt1000 Ø 6 mm - L 20 mm, L cable 1,5 m
<b>161006</b>	sonda Pt1000 Ø 6 mm - L 45 mm, L cable 2,5 m

Recambios para grupos de regulación código 1715.5A2L.

Código

<b>161010</b>	regulador digital
<b>F19223</b>	grupo de válvula mezcladora con soporte de motor
<b>645312</b>	servomotor para válvula mezcladora para cód. 1715.5A2L
<b>F0001252</b>	bomba UPM3S (para reemplazar la bomba UPM3 Auto L)
<b>F0000560</b>	vaina 1/8" Ø 6 mm para sonda Pt1000 L 20 mm
<b>161015</b>	sonda Pt1000 Ø 6 mm - L 20 mm, L cable 1,5 m

Esquema de aplicación con código 161003

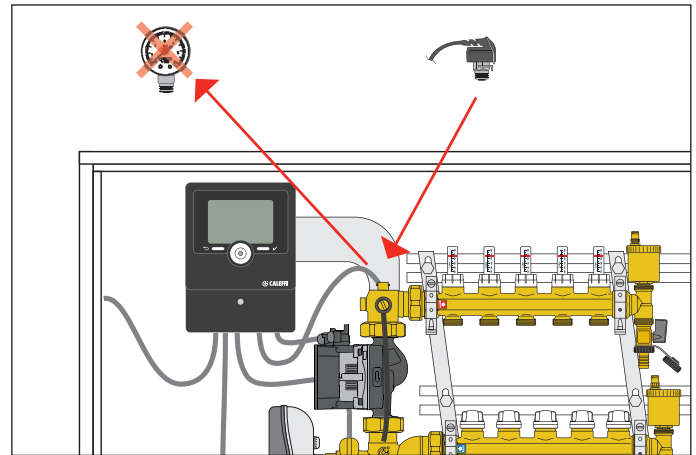

Esquema de aplicación con código 161005

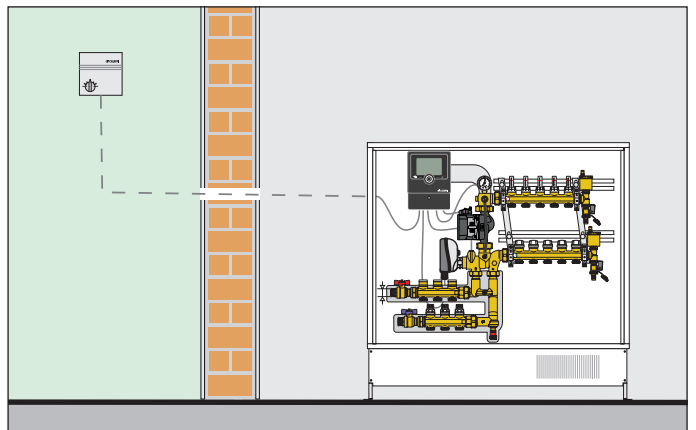

Transformación de modulante para calefacción a climático para calefacción con código 161002

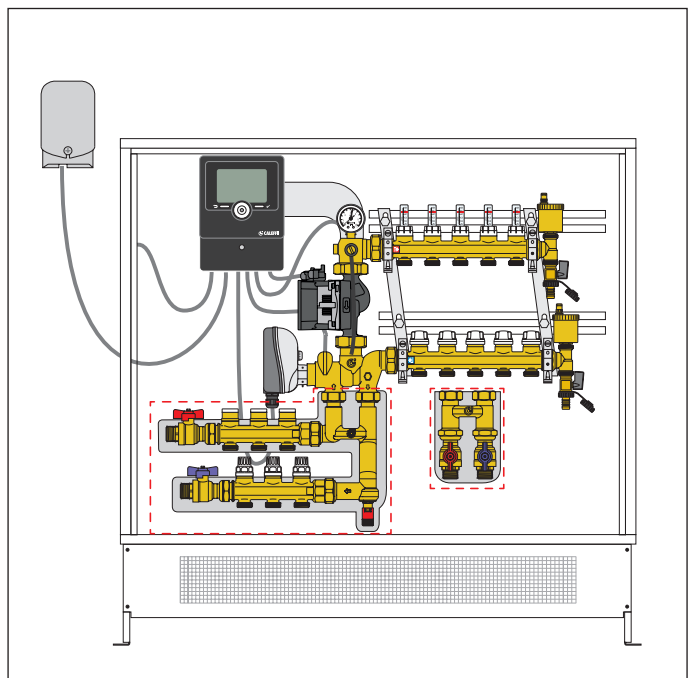



**MEZCLADOR TERMOSTÁTICO PARA INSTALACIONES DE SUELO RADIANTE**



**5202**

Mezclador termostático regulable con pomo.  
 Para instalaciones de suelo radiante.  
 Cuerpo en aleación antidesincalcificación **CR**.  
 Presión máxima de servicio: 10 bar.  
 Temperatura máxima de entrada: 90 °C.

**Funcionamiento**

El propósito de la válvula de mezcla termostática es ajustar la temperatura del medio suministrado a los paneles radiantes.  
 La válvula termostática mezcla el agua caliente y fría para mantener el agua mezclada constantemente a la temperatura establecida en la salida. Un elemento termostático está completamente sumergido en el flujo de agua mezclada. Se contrae o expande, moviendo un obturador que controla el paso de agua caliente o fría en la entrada. Si la temperatura de entrada cambia, el elemento interno reacciona automáticamente para restablecer la temperatura elejida en la salida. Debe instalarse un circulador aguas abajo de la válvula mezcladora para permitir la distribución correcta del medio en el colector del sistema del panel radiante.

Código	DN	Conexión	Regulación temperatura		
<b>520251</b>	20	3/4" M	20-43 °C	1	10
<b>520261</b>	25	1" M	20-43 °C	1	5

Esquema de aplicación con válvula mezcladora série 5202

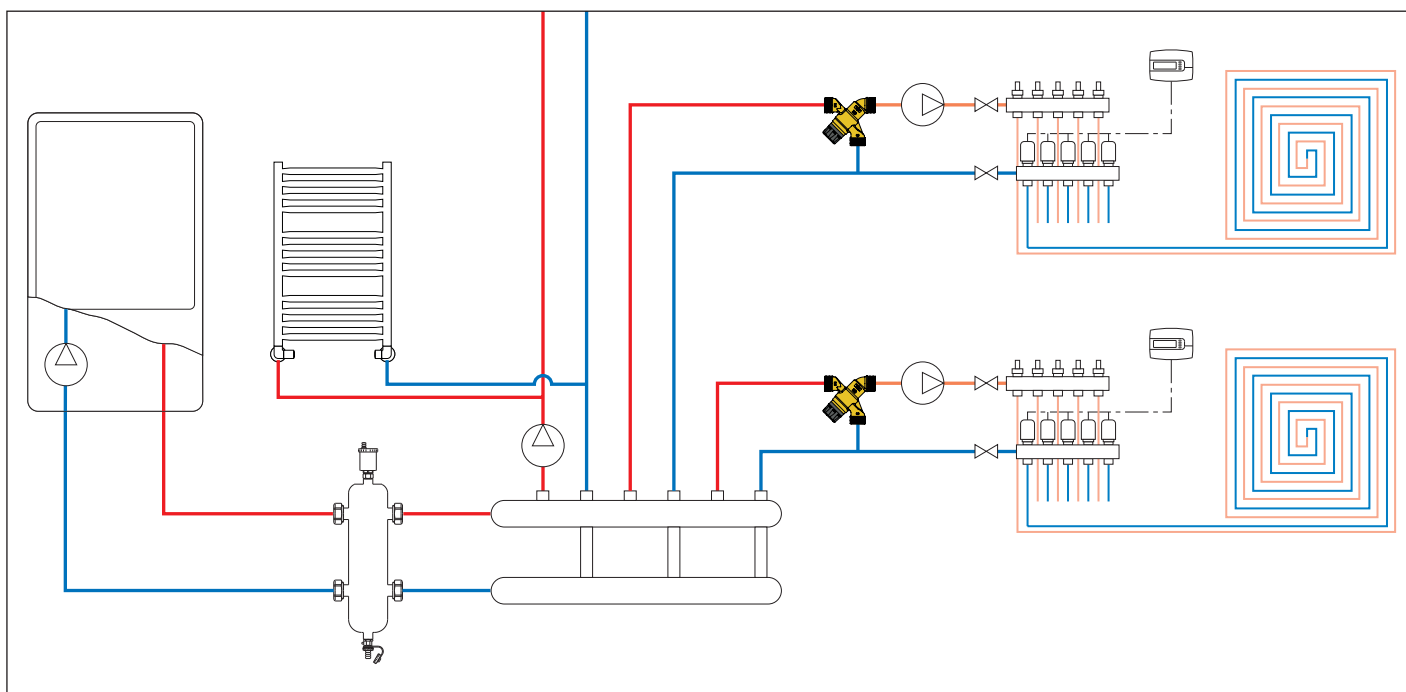



# MANDOS ELECTROTÉRMICOS Y CAJAS PARA COLECTORES

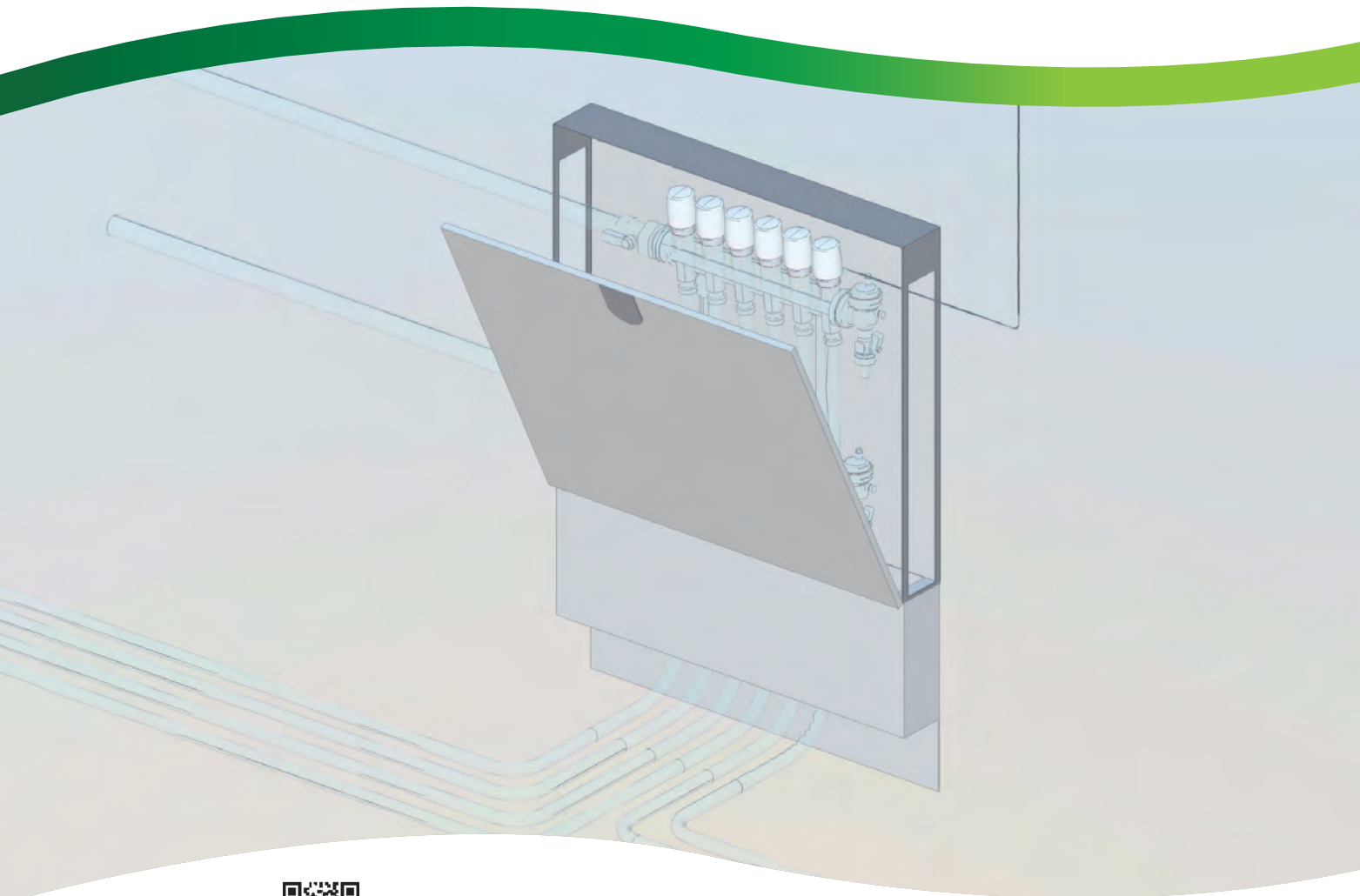

**Mandos electrotérmicos**  
**Barra de mando**  
**Cajas para colectores**

MANDOS ELECTROTÉRMICOS Y BARRA DE MANDO

6563

doc. 01142

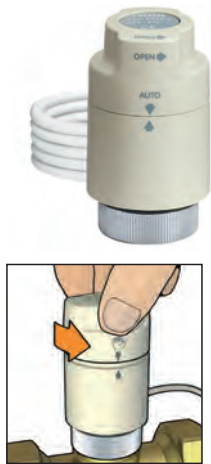

Mando electrotérmico.  
**Con mando de apertura manual y indicador de posición.**  
 Para colectores de las series 670, 671, 668...S1, 664, 665 y 662.  
 Normalmente cerrado.  
**Con microinterruptor auxiliar.**  
 Alimentación: 230 V (AC) o 24 V (AC)/(DC).  
 Capacidad de los contactos del microinterruptor auxiliar: 0,8 A (230 V).  
 Potencia absorbida en régimen: 3 W.  
 Corriente de arranque: ≤ 1A.  
 Corriente de arranque (656344/54): ≤ 250 mA.  
 Campo de temperatura ambiente: 0-50 °C.  
 Grado de protección: IP 40.  
 Cable de alimentación: 80 cm.



Código	Tensión V			
656312	230		1	10
656314	24		1	10
656302	230	sin microinterruptor auxiliar	1	10
656304	24	sin microinterruptor auxiliar	1	10

Versión con baja absorción

Código	Tensión V			
656354	24		1	-
656344	24	sin microinterruptor auxiliar	1	-

6561

doc. 01042



Mando electrotérmico.  
 Para colectores de las series 670, 671, 668...S1, 664, 665 y 662.  
 Normalmente cerrado.  
**Con microinterruptor auxiliar.**  
 Alimentación: 230 V (AC) o 24 V (AC)/(DC).  
 Capacidad de los contactos del microinterruptor auxiliar: 0,8 A (230 V).  
 Potencia absorbida en régimen: 3 W.  
 Corriente de arranque: ≤ 1A.  
 Campo de temperatura ambiente: 0-50 °C.  
 Grado de protección: IP 44 (vertical).  
 Cable de alimentación: 80 cm.



Código	Tensión V			
656112	230		1	10
656114	24		1	10
656102	230	sin microinterruptor auxiliar	1	10
656104	24	sin microinterruptor auxiliar	1	10

6562

doc. 01198

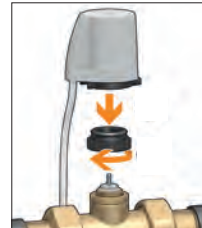

Mando electrotérmico.  
 Con indicador de la posición de apertura.  
**Instalación de enganche rápido, con adaptador de clip.**  
 Para colectores de las series 670, 671, 668...S1, 664, 665 y 662.  
 Normalmente cerrado.  
**Con microinterruptor auxiliar.**  
 Alimentación: 230 V (AC) o 24 V (AC)/(DC).  
 Capacidad de los contactos del microinterruptor auxiliar: 0,8 A (230 V).  
 Potencia absorbida en régimen: 3 W.  
 Corriente de arranque: ≤ 1 A.  
 Campo de temperatura ambiente: 0-50 °C.  
 Grado de protección: IP 54.  
 Cable de alimentación: 80 cm.



Código	Tensión V			
656212	230		1	10
656214	24		1	10
656202	230	sin microinterruptor auxiliar	1	10
656204	24	sin microinterruptor auxiliar	1	10

6564

doc. 01198



Mando electrotérmico **de baja absorción.**  
 Con indicador de la posición de apertura.  
**Instalación de enganche rápido, con adaptador de clip.**  
 Para colectores de las series 670, 671, 668...S1, 664, 665 y 662.  
 Normalmente cerrado.  
**Con microinterruptor auxiliar.**  
 Alimentación: 230 V (AC) o 24 V (AC)/(DC).  
 Capacidad de los contactos del microinterruptor auxiliar: 0,8 A (230 V).  
 Potencia absorbida en régimen: 3 W.  
 Corriente de arranque: ≤ 250 mA (230 V).  
 Campo de temperatura ambiente: 0-50 °C.  
 Grado de protección: IP 54.  
 Cable de alimentación: 80 cm.



Código	Tensión V			
656412	230		1	10
656414	24		1	10
656402	230	sin microinterruptor auxiliar	1	10
656404	24	sin microinterruptor auxiliar	1	10

6205

doc. 01186



Barra de mando.  
 Alimentación: 230 V - 50/60 Hz.  
 Potencia absorbida: 5,5 VA máximo (8 salidas).  
 Contactos en desviación: 10 A.  
 Grado de protección: IP 30 (con pasacables de goma).  
 Comando salida bomba.  
 Entrada conmutador VERANO - INVIERNO.  
 Entrada interruptor horario.



Código			
620542		1	-
620582		1	-

CAJAS PARA COLECTORES

PROFUNDIDAD REGULABLE DE 110 A 140 mm

PROFUNDIDAD REGULABLE DE 80 A 120 mm



**659** doc. 01144  
 Caja para colectores de la series 349, 350, 592, 662, 663, 671, 668...S1, 664 y 665. Montaje en pared o suelo (con serie 660). Cierre con bloque de enganche rápido. En chapa pintada.  
**Profundidad regulable de 110 a 140 mm.**

Código	Dim. útiles (a x b x p)		
659044	500 x 400 x 110-140	1	-
659064	500 x 600 x 110-140	1	-
659084	500 x 800 x 110-140	1	-
659104	500 x 1000 x 110-140	1	-
659124	500 x 1200 x 110-140	1	-



**659** doc. 01180  
 Caja para colectores de la series 349, 350, 592, 662 y 671. Completo de soportes de fijación específicos para los colectores. Cierre con bloque de enganche rápido. En chapa pintada.  
**Profundidad regulable de 80 a 120 mm.**

Código	Dim. útiles (a x b x p)		
659045	500 x 400 x 80-120	1	-
659065	500 x 600 x 80-120	1	-
659085	500 x 800 x 80-120	1	-
659105	500 x 1000 x 80-120	1	-



**659** doc. 01144  
 Puerta de inspección de pared con marco. De chapa pintada.

Código			
659304	para 659044	1	-
659306	para 659064	1	-
659308	para 659084	1	-
659310	para 659104	1	-
659312	para 659124	1	-



**659** doc. 01144  
 Puerta de inspección de pared con marco. De chapa pintada.

Código			
659504	para 659045	1	-
659506	para 659065	1	-
659508	para 659085	1	-
659510	para 659105	1	-



**660** doc. 01144  
 KIT para montaje de la caja de la serie 659 en el suelo. Compuesto de:  
 - 2 soportes de 20 cm de altura,  
 - 2 paneles de cierre,  
 - 1 barra para curvar tubos.

Código			
660040	para 659044	1	-
660060	para 659064	1	-
660080	para 659084	1	-
660100	para 659104	1	-
660120	para 659124	1	-

PROFUNDIDAD REGULABLE DE 110-150 mm



**661** doc. 01144  
 Caja para colectores de la series 662, 671, 668...S1, 664, 665 y grupos de la serie 182. Con soportes para la instalación en el suelo. Cierre con bloque de enganche rápido. En chapa pintada. Profundidad regulable de 110 a 150 mm. Altura regulable de 270 a 410 mm.

Código	Dim. útiles (a x b x p)		
661045	500 x 400 x 110-150	1	-
661065	500 x 600 x 110-150	1	-
661085	500 x 800 x 110-150	1	-
661105	500 x 1000 x 110-150	1	-
661125	500 x 1200 x 110-150	1	-





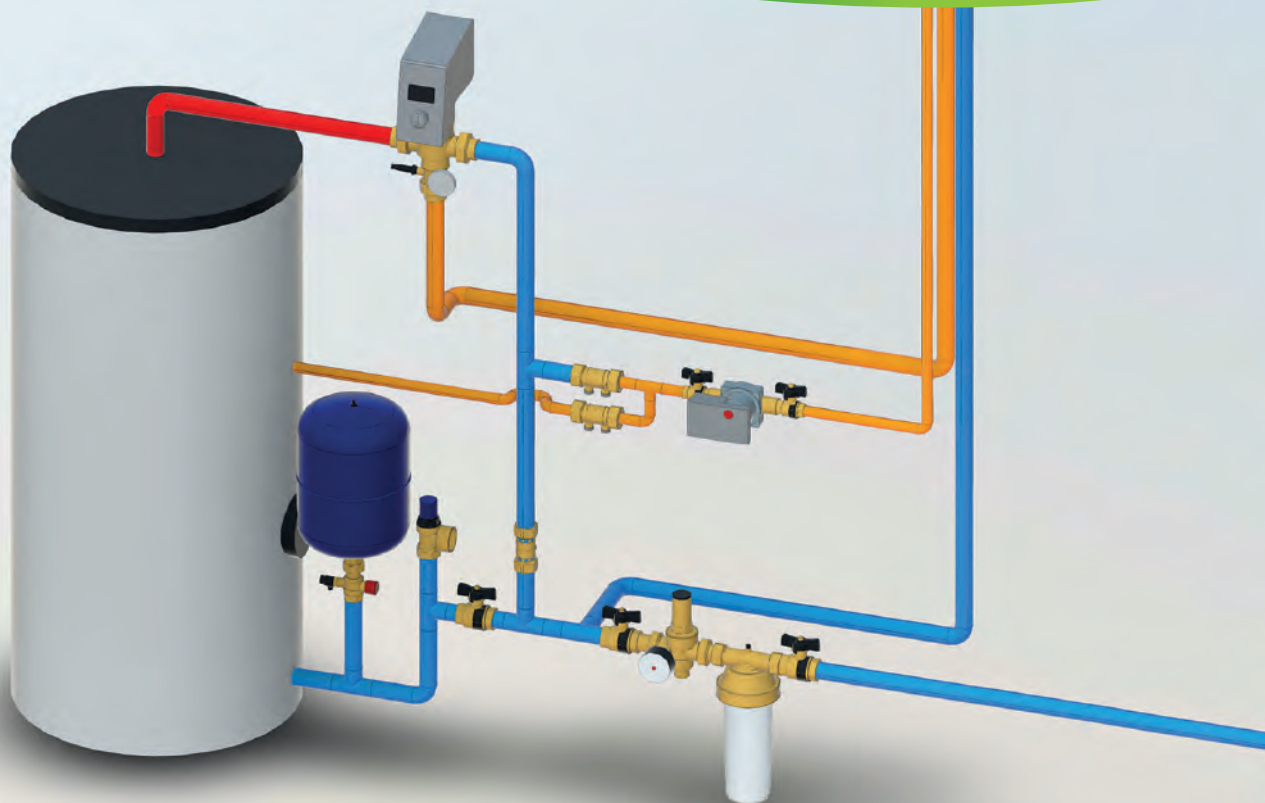

 **BIM**  
bim.caleffi.com

- Reductores de presión**
- Mezcladores termostáticos**
- Colector para instalaciones hidrosanitarias**
- Componentes para instalaciones hidrosanitarias**

# COMPONENTES PARA INSTALACIONES HIDROSANITARIAS

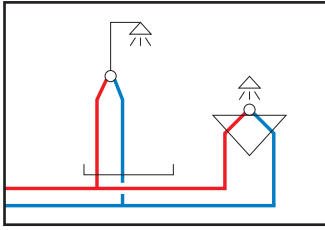

Los modernos sistemas de distribución de agua fría y caliente para uso sanitario requieren dispositivos especiales de protección y control, elegidos en función del uso previsto y del grado de seguridad que se pretende garantizar a los usuarios. Dependiendo del tipo de aplicación, por ejemplo para uso residencial, comercial, público, los sistemas se dimensionan con diferentes reglas y se equipan con los componentes adecuados. A continuación se presentan las clasificaciones más importantes de los dispositivos, útiles para una identificación y elección sencilla y correcta.

## Regulación de presión

- Reductores de presión

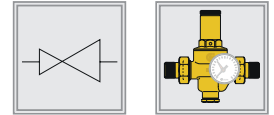

## Regulación de temperatura

- Mezcladores termostáticos y electrónicos

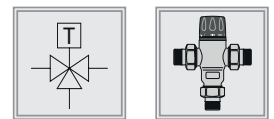

## Regulación de caudal

- Regulador termostático para circuitos de recirculación

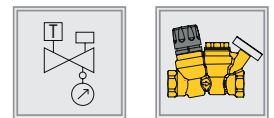

## Distribución de agua fría y caliente

- Colector de distribución

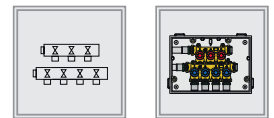

## Seguridad y protección del almacenamiento de agua caliente

- Grupos de seguridad - Válvulas de seguridad - Vasos de expansión

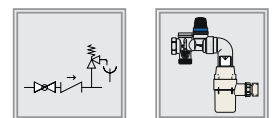

## Fenómeno de golpe de ariete

- Amortiguador de golpe de ariete

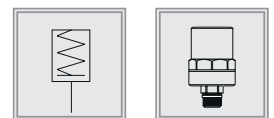

## Protección antihielo

- Grifo de cierre con dispositivo antihielo

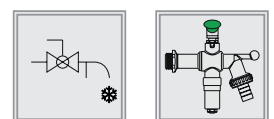

## Interceptación de fluidos

- Válvula de esfera con retención incorporada

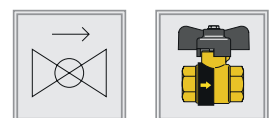

# REDUCTORES DE PRESIÓN

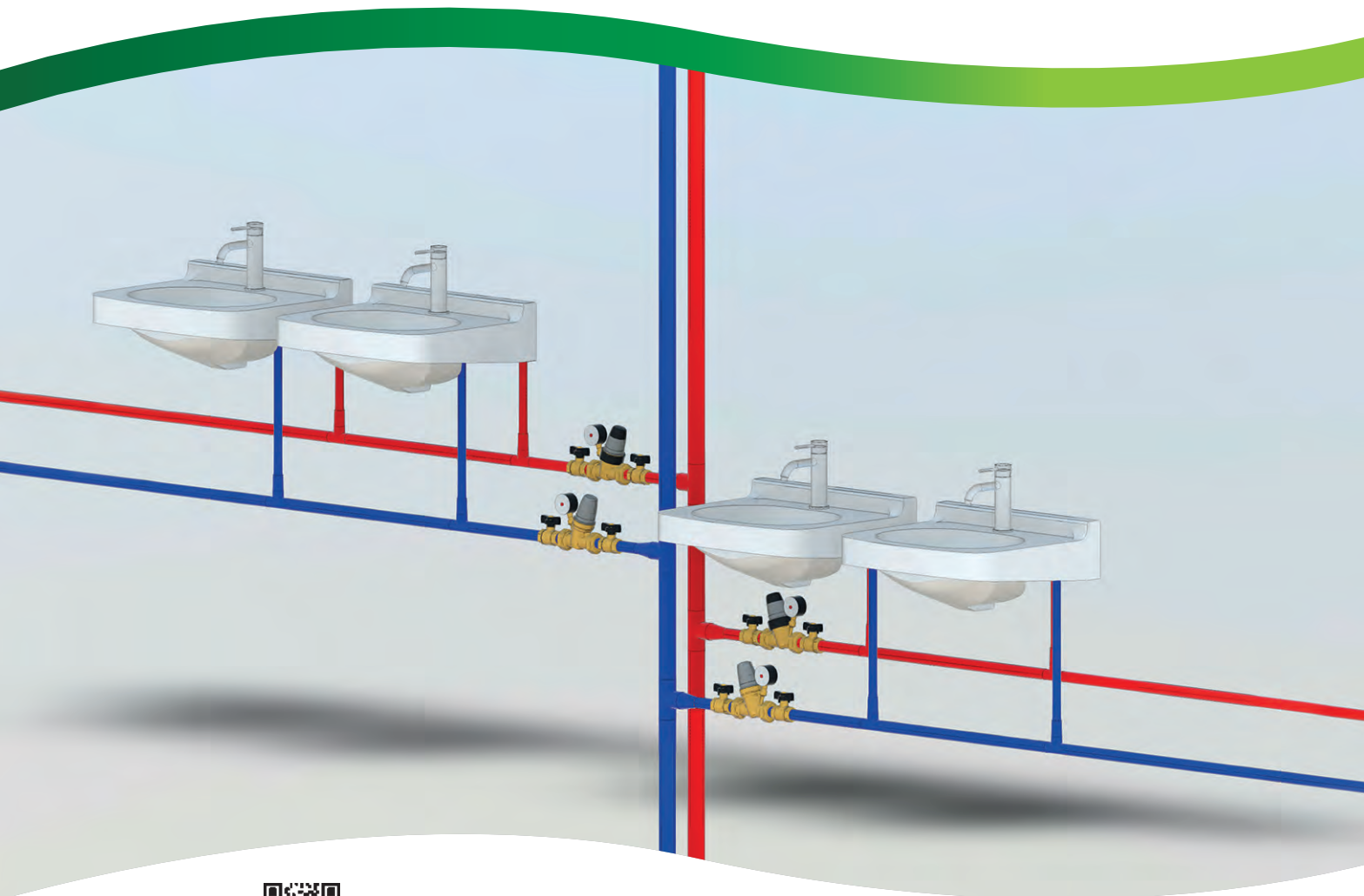

**BIM**  
bim.caleffi.com

**Reductores de presión**  
**Reductores y estabilizadores de presión**



**Domestic Water Sizer** 

EL DIMENSIONADOR PARA SISTEMAS HIDROSANITARIOS TAMBIÉN PARA SMARTPHONES

Disponible en [www.caleffi.com](http://www.caleffi.com) y en formato app para smartphones.

Descarga la versión para tu celular iOS y Android®.

MICRO REDUCTOR DE PRESIÓN INCLINADO PARA APLICACIONES ESPECIALES



533...H

doc. 01332

Micro reductor de presión inclinado para aplicaciones especiales: expendedoras de agua, bebidas y máquinas de café.

Cartucho y filtro extraíbles.

Cuerpo en aleación antidesincalcificación (R "LOW LEAD").

Presión máxima aguas arriba: 16 bar.

Presión de calibración aguas abajo: de 0,8 a 4 bar.

Temperatura máxima de servicio: 80 °C.

Caudal máximo aconsejado: 6 l/min.

Certificado según norma EN 1567.

PATENT PENDING.



Código	DN	Conexión		
533430H	8	3/8"	1	20
533230H	8	3/8" con manómetro 0-10 bar	1	20

Código			
F0002665	manómetro 0-10 bar	1	-

Aplicaciones

La serie de micro reductores 533...H ha sido expresamente realizada para aplicaciones donde es necesario reducir y estabilizar con precisión la presión en entrada de la red pública en presencia de bajos valores de caudal. La serie 533 ... H generalmente se instala para dar servicio a equipos donde las dimensiones generales y el funcionamiento intermitente son importantes. Las prestaciones de esta serie de micro reductores responden a los requisitos de la norma EN 1567, para uso con agua fría y caliente hasta 80 °C.

Las aplicaciones típicas de estas microválvulas reductoras de presión son los dispensadores de agua, bebidas y máquinas de café.

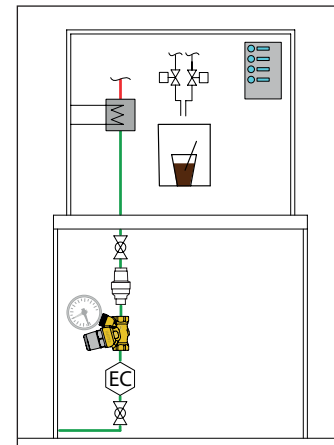
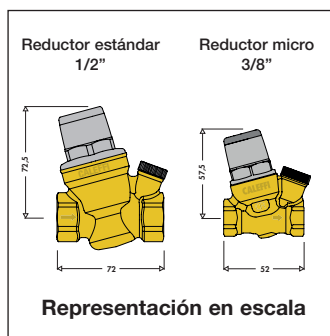

REDUCTORES DE PRESIÓN INCLINADOS



533

doc. 01024

Reductor de presión inclinado. Cartucho y filtro extraíbles. Cuerpo en latón. Cromado. Presión máxima aguas arriba: 16 bar. Presión de calibración aguas abajo: de 1 a 6 bar. Temperatura máxima de servicio: 40 °C.



Código			
533041	1/2"	1	20
533051	3/4"	1	20



5332

doc. 01024

Reductor de presión inclinado. Cartucho y filtro extraíbles. Cuerpo en latón. Cromado. Presión máxima aguas arriba: 16 bar. Presión de calibración aguas abajo: de 1 a 6 bar. Temperatura máxima de servicio: 40 °C. Con manómetro 0-10 bar.



Código			
533241	1/2"	1	20
533251	3/4"	1	20



5331

doc. 01024

Reductor de presión inclinado, para seguridad para acumulador. Cartucho y filtro extraíbles. Cuerpo en latón. Cromado. Presión máxima aguas arriba: 16 bar. Presión de calibración aguas abajo: de 1 a 6 bar. Temperatura máxima de servicio: 40 °C.



Código			
533151	3/4" M x tuerca 3/4" H	1	25



5334

doc. 01024

Reductor de presión inclinado, con conexión para manómetro. Cartucho y filtro extraíbles. Cuerpo en latón. Cromado. Presión máxima aguas arriba: 16 bar. Presión de calibración aguas abajo: de 1 a 6 bar. Temperatura máxima de servicio: 40 °C. Con conexión para manómetro 1/4" H.



Código			
533441	1/2"	1	20
533451	3/4"	1	20
533461	1"	1	25



REDUCTORES DE PRESIÓN INCLINADOS



5336

doc. 01024

Reductor de presión inclinado con conexiones a compresión. Cartucho y filtro extraíbles.  
**CR** Cuerpo en aleación antidescalcificación. Cromado.  
 Presión máxima aguas arriba: 16 bar.  
 Presión de calibración aguas abajo: de 1 a 6 bar.  
 Temperatura máxima de servicio: 40 °C.



Código			
533641	Ø 15	1	25
533651	Ø 22	1	25



5335

Reductor de presión inclinado. Cartucho y filtro extraíbles.  
**CR** Cuerpo en aleación antidescalcificación.  
 Presión máxima en entrada: 1600 kPa.  
 Presión de calibración aguas abajo: 100–600 kPa.  
 Temperatura máxima de servicio: 40 °C.  
 Con conexión para manómetro 1/4" H.



Código			
533545 AUS	1/2"	1	25
533555 AUS	3/4"	1	25



5337

doc. 01024

Reductor de presión inclinado con conexiones a compresión. Cartucho y filtro extraíbles.  
**CR** Cuerpo en aleación antidescalcificación. Cromado.  
 Presión máxima aguas arriba: 16 bar.  
 Presión de calibración aguas abajo: de 1 a 6 bar.  
 Temperatura máxima de servicio: 40 °C.  
 Con conexión para manómetro 1/4" H.



Código			
533741	Ø 15	1	20
533751	Ø 22	1	20



5335

Reductor de presión inclinado de tres vías. Cartucho y filtro extraíbles.  
**CR** Cuerpo en aleación antidescalcificación. Salida intercambiable, con enchufe.  
 Presión máxima en entrada: 1600 kPa.  
 Presión de calibración aguas abajo: 100–600 kPa.  
 Temperatura máxima de servicio: 40 °C.



Código			
533550 AUS	3/4"	1	30



5338

doc. 01024

Reductor de presión inclinado con conexiones a compresión. Cartucho y filtro extraíbles.  
**CR** Cuerpo en aleación antidescalcificación. Cromado.  
 Presión máxima aguas arriba: 16 bar.  
 Presión de calibración aguas abajo: de 1 a 6 bar.  
 Temperatura máxima de servicio: 40 °C.  
 Con manómetro 0–10 bar.



Código			
533841	Ø 15	1	20
533851	Ø 22	1	20



5339

Reductor de presión inclinado con conexiones a compresión y válvula de seguridad integrada.  
 Reductor de presión.  
**CR** Cuerpo en aleación antidescalcificación. Cartucho y filtro extraíbles.  
 Presión máxima en entrada: 1600 kPa.  
 Presión de calibración aguas abajo: 100–600 kPa.  
 Temperatura máxima de servicio: 40 °C.  
 Válvula de seguridad. Con asiento en acero inoxidable.  
**CR** Cuerpo en aleación antidescalcificación.



Código			
533944	Ø 15	1	25
533954	Ø 22	1	25



5330

Cartucho de recambio. Para reductoras inclinados de las series 5330, 5331, 5332, 5334, 5335, 5336, 5337, 5338 y 5339.

Código			
533000		1	100

REDUCTORES DE PRESIÓN INCLINADOS PARA ALTA TEMPERATURA



5330..H

doc. 01252

Reductor de presión inclinado.  
Para alta temperatura.  
Cartucho y filtro extraíbles.  
Cuerpo en latón. Cromado.  
Presión máxima aguas arriba: 16 bar.  
Presión de calibración aguas abajo:  
de 1 a 5,5 bar.  
Temperatura máxima de servicio: 80 °C.  
**Certificado según norma EN 1567.**



Código			
533041H	1/2"	1	20
533051H	3/4"	1	20



5331..H

doc. 01252

Reductor de presión inclinado.  
inclinado para grupos de seguridad.  
Para alta temperatura.  
Cartucho y filtro extraíbles.  
Cuerpo en aleación antidesincalcificación CR .  
Presión máxima aguas arriba: 16 bar.  
Presión de calibración aguas abajo:  
de 1 a 5,5 bar.  
Temperatura máxima de servicio: 80 °C.  
**Certificado según norma EN 1567.**



Código			
533159H	Ø 22 x tuerca 3/4" F	1	30



5332..H

doc. 01252

Reductor de presión inclinado.  
Para alta temperatura.  
Cartucho y filtro extraíbles.  
Cuerpo en latón. Cromado.  
Presión máxima aguas arriba: 16 bar.  
Presión de calibración aguas abajo:  
de 1 a 5,5 bar.  
Temperatura máxima de servicio: 80 °C.  
Con manómetro 0–10 bar.  
**Certificado según norma EN 1567.**



Código			
533241H	1/2"	1	20
533251H	3/4"	1	20



5332..H

doc. 01252

Reductor de presión inclinado.  
Para alta temperatura.  
Cartucho y filtro extraíbles  
Cuerpo en aleación antidesincalcificación CR .  
Presión máxima aguas arriba: 16 bar.  
Presión de calibración aguas abajo:  
de 1 a 5,5 bar.  
Temperatura máxima de servicio: 80 °C  
Con manómetro 0–10 bar.  
**Certificado según norma EN 1567.**



Código			
533241H LTC	1/2"	1	20
533251H LTC	3/4"	1	20



5334..H

doc. 01252

Reductor de presión inclinado.  
Para alta temperatura.  
Cartucho y filtro extraíbles.  
Cuerpo en latón. Cromado.  
Presión máxima aguas arriba: 16 bar.  
Presión de calibración aguas abajo:  
de 1 a 5,5 bar.  
Temperatura máxima de servicio: 80 °C.  
Con conexión para manómetro 1/4" H.  
**Certificado según norma EN 1567.**



Código			
533441H	1/2"	1	20
533451H	3/4"	1	20
533461H	1"	1	20



5334..H

doc. 01252

Reductor de presión inclinado.  
Para alta temperatura.  
Cartucho y filtro extraíbles  
Cuerpo en aleación antidesincalcificación CR .  
Presión máxima aguas arriba: 16 bar.  
Presión de calibración aguas abajo:  
de 1 a 5,5 bar.  
Temperatura máxima de servicio: 80 °C  
Con conexión para manómetro 1/4" H.  
**Certificado según norma EN 1567.**



Código			
533441H LTC	1/2"	1	20
533451H LTC	3/4"	1	20
533461H LTC	1"	1	20

REDUCTORES DE PRESIÓN INCLINADOS PARA ALTA TEMPERATURA



5336..H



doc. 01252

Reductor de presión inclinado con conexiones a compresión. Para alta temperatura. Cartucho y filtro extraíbles. Cuerpo en aleación antidesincalcificación CR. Cromado. Presión máxima aguas arriba: 16 bar. Presión de calibración aguas abajo: de 1 a 5,5 bar. Temperatura máxima de servicio: 80 °C. Con manómetro 0–10 bar. **Certificado según norma EN 1567.**



Código			
533641H	Ø 15	1	25
533651H	Ø 22	1	25



5335..H



Reductor de presión inclinado. Cartucho y filtro extraíbles. Cuerpo en aleación antidesincalcificación CR. Presión máxima en entrada: 2000 kPa. Presión de calibración aguas abajo: 100–600 kPa. Temperatura máxima de servicio: 80 °C. Con conexión para manómetro 1/4" H.



Código			
533545H AUS	1/2"	1	25
533555H AUS	3/4"	1	25
533565H AUS	1"	1	10



5337..H



doc. 01252

Reductor de presión inclinado con conexiones a compresión. Para alta temperatura. Cartucho y filtro extraíbles. Cuerpo en aleación antidesincalcificación CR. Cromado. Presión máxima aguas arriba: 16 bar. Presión de calibración aguas abajo: de 1 a 5,5 bar. Temperatura máxima de servicio: 80 °C. Con conexión para manómetro 1/4"H. **Certificado según norma EN 1567.**



Código			
533741H	Ø 15	1	20
533751H	Ø 22	1	20
533761H	Ø 28	1	20



5335..H



Reductor de presión inclinado de tres vías. Cartucho y filtro extraíbles. Cuerpo en aleación antidesincalcificación CR. Salida intercambiable, con enchufe. Presión máxima en entrada: 2000 kPa. Presión de calibración aguas abajo: 100–600 kPa. Temperatura máxima de servicio: 80 °C.



Código			
533550H AUS	3/4"	1	30



5338..H



doc. 01252

Reductor de presión inclinado con conexiones a compresión. Para alta temperatura. Cartucho y filtro extraíbles. Cuerpo en aleación antidesincalcificación CR. Cromado. Presión máxima aguas arriba: 16 bar. Presión de calibración aguas abajo: de 1 a 5,5 bar. Temperatura máxima de servicio: 80 °C. Con manómetro 0–10 bar. **Certificado según norma EN 1567.**



Código			
533841H	Ø 15	1	20
533851H	Ø 22	1	20
533861H	Ø 28	1	20



5335..H



Reductor de presión en escuadra. Cartucho y filtro extraíbles. Cuerpo en aleación antidesincalcificación CR. Presión máxima en entrada: 2000 kPa. Presión de calibración aguas abajo: 500 kPa. Temperatura máxima de servicio: 80 °C.



Código			
533551H AUS	3/4"	1	30



5330..H

Cartucho de recambio. Para reductoras inclinados de las series 5330H, 5331H, 5332H, 5334H, 5335H, 5336H 5337H, 5338H y 5339H.



Código			
53300H		1	100

REDUCTORAS DE PRESIÓN PRE-REGULABLES

5350



Reductor de presión con cartucho monobloque extraíble. Cuerpo en aleación antidesincalcificación CR. Con indicador de pre-regulación. Conexiones macho con enlace. Presión máxima aguas arriba: 25 bar. Presión de calibración aguas abajo: de 1 a 6 bar. Temperatura máxima de servicio: 40 °C. **Certificado según norma EN 1567.**



Con manómetro 0-10 bar

Código			
535041	1/2"	1	5
535051	3/4"	1	5
535061	1"	1	5
535075*	1 1/4" cartucho de 1"	1	5
535071	1 1/4"	1	4
535081	1 1/2"	1	4
535091	2"	1	4

\* No certificado DVGW

Con conexión para manómetro 1/4" H

Código			
535040	1/2"	1	5
535050	3/4"	1	5
535060	1"	1	5
535074*	1 1/4" cartucho de 1"	1	5
535070	1 1/4"	1	4
535080	1 1/2"	1	4
535090	2"	1	4

\* No certificado DVGW

5350



Reductor de presión con cartucho monobloque extraíble. Cuerpo en aleación antidesincalcificación CR. Con indicador de pre-regulación. Ø 22 mm con racores de compresión. Presión máx. aguas arriba: 25 bar. Presión de calibración aguas abajo: 1-6 bar. Temperatura máxima de servicio: 40 °C.



Con conexión para manómetro 1/4" H

Código			
535022	Ø 22	1	10

5351



Reductor de presión con cartucho monobloque extraíble. Cuerpo en latón. Con indicador de pre-regulación.



Cartucho filtrante en acero inoxidable con contenedor transparente. Conexiones macho con enlace. Presión máxima aguas arriba: 25 bar. Presión de calibración aguas abajo: de 1 a 6 bar. Temperatura máxima de servicio: 40 °C. Luz de la malla del filtro Ø: 0,28 mm. **Certificado según norma EN 1567. Dotado de filtro de recambio y llave para desmontar filtro y cartucho.**



Con manómetro en acero inoxidable 0-10 bar

Código			
535141	1/2"	1	5
535151	3/4"	1	5
535161	1"	1	5

Con conexión para manómetro 1/4" H

Código			
535140	1/2"	1	5
535150	3/4"	1	5
535160	1"	1	5

5350

Cartucho de recambio y llave para desmontar filtro y cartucho. Para reductores de las series 5350 y 5351.



Código			
535004	1/2" - 3/4"	1	8
535006	1"	1	8
535017	1 1/4" (535074 - 535075)	1	-
535007	1 1/4" - 1 1/2" - 2"	1	-
R52484*	llave para desmontar filtro y cartucho	1	-

\* Sólo para reductores de 1/2", 3/4" 1"



## REDUCTORAS DE PRESIÓN PRE-REGULABLES PARA ALTA TEMPERATURA



### 5350..H



Reductor de presión con cartucho monobloque extraíble. Para alta temperatura. Cuerpo en aleación antidescincificación CR "LOW LEAD". Con indicador de pre-regulación. Conexiones macho con enlace.

Presión máxima en entrada: 25 bar (estática - EN 1567), 16 bar (servicio - EN 1567). Presión de calibración aguas abajo: de 1 a 6 bar. Temperatura máxima de servicio: 80 °C.

**Certificado según norma EN 1567.**



kiwa



#### Con manómetro 0-10 bar

Código			
535041H	1/2"	1	5
535051H	3/4"	1	5
535061H	1"	1	5
535071H	1 1/4"	1	4
535081H	1 1/2"	1	4
535091H	2"	1	4

#### Con conexión para manómetro 1/4" H

Código			
535040H	1/2"	1	5
535050H	3/4"	1	5
535060H	1"	1	5
535070H	1 1/4"	1	4
535080H	1 1/2"	1	4
535090H	2"	1	4



### 5350..H



Reductor de presión con cartucho monobloque extraíble. Para alta temperatura. Cuerpo en aleación antidescincificación CR "LOW LEAD".

Con indicador de pre-regulación. Conexiones macho con enlace.

Presión máxima en entrada: 5 bar (estática - EN 1567), 16 bar (servicio - EN 1567). Presión de calibración aguas abajo: de 1 a 6 bar. Temperatura máxima de servicio: 80 °C.

**Certificado según norma EN 1567.**



kiwa



#### Con conexión para manómetro 1/4" H

Código			
535015H	Ø 15	1	5
535022H	Ø 22	1	5
535028H	Ø 28	1	5



### 5350..H



Reductor de presión con cartucho monobloque extraíble. Para alta temperatura. Cuerpo en aleación antidescincificación CR "LOW LEAD".

Con indicador de pre-regulación. Conexiones macho con enlace.

Presión máxima en entrada: 2000 kPa. Presión de calibración aguas abajo: 100-600 kPa. Temperatura máxima de servicio: 80 °C.



#### Con conexión para manómetro 1/4" H

Código			
535040H AUS	1/2"	1	5
535050H AUS	3/4"	1	5
535060H AUS	1"	1	5
535070H AUS	1 1/4"	1	4
535080H AUS	1 1/2"	1	4
535090H AUS	2"	1	4

### 5350..H

Cartucho de recambio. Para reductoras de la serie 5350..H.



Código			
535006H	1/2" - 3/4" - 1"	1	8
535009H	1 1/4" - 1 1/2" - 2"	1	-

## REDUCTOR DE PRESIÓN

### 539



Reductor de presión. Cuerpo en aleación antidescincificación CR. Suministrado con dos racores hembra - macho. Presión máxima aguas arriba: 25 bar. Presión de calibración aguas abajo: 1-5,5 bar. Temperatura máxima de servicio: 80 °C.

**Certificado según norma EN 1567.**



#### Con doble conexión para manómetro 1/4" H

Código			
539250	3/4"	1	20



REDUCTOR DE PRESIÓN



5360

doc. 01026

Reductor de presión con cartucho extraíble. Cuerpo en aleación antidescincificación CR. Conexiones macho con enlace. Presión máxima aguas arriba: 25 bar. Presión de calibración aguas abajo: de 0,5 a 6 bar. Temperatura máxima de servicio: 80 °C. **Prestaciones según norma EN 1567.**



Con manómetro 0-10 bar

Código			
536041	1/2"	1	5
536051	3/4"	1	5
536061	1"	1	5
536071	1 1/4"	1	4
536081	1 1/2"	1	4

Con conexión para manómetro 1/4" H

Código			
536040	1/2"	1	5
536050	3/4"	1	5
536060	1"	1	5
536070	1 1/4"	1	4
536080	1 1/2"	1	4



5362

doc. 01026

Reductor de presión con cartucho extraíble. Cuerpo en aleación antidescincificación CR. Conexiones hembra - hembra. Presión máxima aguas arriba: 25 bar. Presión de calibración aguas abajo: de 0,5 a 6 bar. Temperatura máxima de servicio: 80 °C.



Con manómetro 0-10 bar

Código			
536241	1/2"	1	5
536251	3/4"	1	5
536261	1"	1	5

Con conexión para manómetro 1/4" H

Código			
536240	1/2"	1	5
536250	3/4"	1	5
536260	1"	1	5



537

Conexiones de unión para soldar.

Código			
537015	3/4" x Ø 15	1	-
537022	1" x Ø 22	1	-
537028	1 1/4" x Ø 28	1	-
537035	1 1/2" x Ø 35	1	-

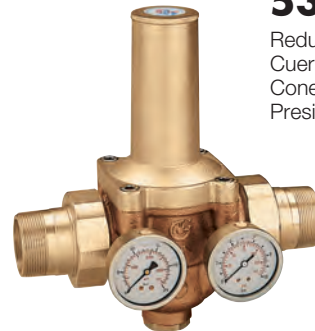

5365

doc. 01026

Reductor de presión con cartucho extraíble. Cuerpo en bronce. Conexiones macho con enlace. Presión máxima aguas arriba: 25 bar. Presión de calibración aguas abajo: de 0,5 a 6 bar. Temperatura máxima de servicio: 80 °C. **Prestaciones según norm EN 1567.**



Con doble manómetro en acero inoxidable en baño de glicerina: 0-25 bar aguas arriba, 0-10 bar aguas abajo.

Código			
536581	1 1/2"	1	-
536591	2"	1	-

Con doble conexión para manómetro 1/4" H

Código			
536580	1 1/2"	1	-
536590	2"	1	-

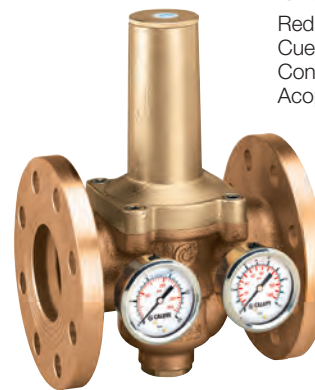

5366

doc. 01026

Reductor de presión con cartucho extraíble. Cuerpo en bronce. Conexiones embridadas PN 16. Acoplamiento con contrabrida EN 1092-1. Presión máxima aguas arriba: 16 bar. Presión de calibración aguas abajo: de 0,5 a 6 bar. Temperatura máxima de servicio: 80 °C. Con doble manómetro en acero inoxidable en baño de glicerina: 0-25 bar aguas arriba, 0-10 bar aguas abajo.



Código			
536660	DN 65	1	-



5360

Cartucho de recambio para reductores series 5360, 5362, 5365 y 5366.

Código			
536004	1/2"	1	-
536005	3/4" - 1"	1	-
536027	1 1/4" - 1 1/2" (5360)	1	-
536008	1 1/2" (5365) - 2" - DN 65	1	-

## REDUCTOR DE PRESIÓN PARA CONTROL DE PRIMERA ETAPA

**5360**



Reductor de presión para control de primera etapa, con cartucho extraíbles. Operación por pistón. Cuerpo en aleación antidescincificación CR. Conexiones macho con enlace. Presión máxima aguas arriba: 2500 kPa. Presión de calibración aguas abajo: 600–1000 kPa. Manómetro: 0–2500 kPa. Temperatura máxima de servicio: 80 °C.



Código



<b>536043</b> AUS	1/2"	1	5
<b>536053</b> AUS	3/4"	1	5
<b>536063</b> AUS	1"	1	5
<b>536073</b> AUS	1 1/4"	1	4
<b>536083</b> AUS	1 1/2"	1	4

### Diagrama de aplicación para la reductora serie 5360.3 AUS

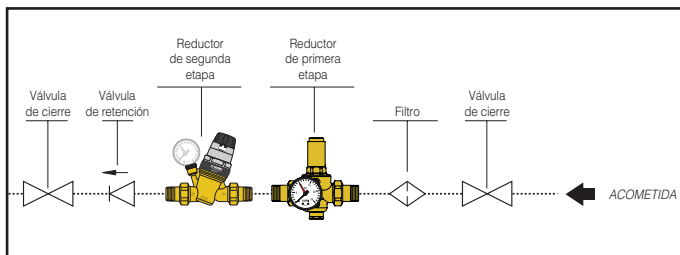

## REDUCTOR DE PRESIÓN PARA EDIFICIOS DE GRAN ALTURA

**5335..HS**



Reductor de presión inclinado. Cartucho y filtro extraíbles. Operación por pistón. Cuerpo en aleación antidescincificación CR. Presión máxima aguas arriba: 2000 kPa. Presión de calibración aguas abajo: 100–600 kPa. Temperatura máxima de servicio: 80 °C. Con conexión para manómetro 1/4" H. Para aplicaciones con mayor relación de reducción de presión en sistemas de distribución de agua fría y caliente.



Código



<b>533545HS</b> AUS	1/2"	1	25
<b>533555HS</b> AUS	3/4"	1	25

## REDUCTOR ESTABILIZADOR DE PRESIÓN

**576**



Reductor estabilizador de presión. Cuerpo en fundición, PN 16. Conexiones embridadas PN 16. Acoplamiento con contrabrida EN 1092-1. Presión máxima aguas arriba: 16 bar. Presión de calibración aguas abajo: 2–14 bar. Suministrado con dos manómetros.

Para usarse con filtro, véase la serie 579 (pág. 226).

PN 25 y PN 40 disponible bajo pedido.



Código



<b>576062</b>	DN 65	1	–
<b>576082</b>	DN 80	1	–
<b>576102</b>	DN 100	1	–
<b>576122</b>	DN 125	1	–
<b>576152</b>	DN 150	1	–

**578**

Reductor estabilizador de presión. Cuerpo en fundición, PN 25. Conexiones embridadas. Acoplamiento con contrabrida EN 1092-1 DN 65–DN 150, PN 16; DN 200–DN 300, PN 10. Presión máxima aguas arriba: 25 bar. Presión de calibración aguas abajo: 2,1–21 bar. Suministrado con dos manómetros.



Código



<b>578062</b>	DN 65	1	–
<b>578082</b>	DN 80	1	–
<b>578102</b>	DN 100	1	–
<b>578122</b>	DN 125	1	–
<b>578152</b>	DN 150	1	–
<b>578202</b>	DN 200	1	–
<b>578252</b>	DN 250	1	–
<b>578302</b>	DN 300	1	–

GRUPO COMBINADO PARA CONTROL DE PRESIÓN EN INSTALACIONES SANITARIAS

NOVEDAD



539..H

doc. 01389

Grupo combinado para control de presión en instalaciones sanitarias con cartucho monobloque de recambio. Para alta temperatura.

**Cuerpo en aleación antidescalcificación CR "LOW LEAD"**.

Válvula de corte con palanca extendida.

Válvula de retención tipo EA.

Presión máxima de entrada: 16 bar.

Campo de calibración presión de salida: 1-5,5 bar.

Temperatura máxima de servicio: 80 °C.

Con tomas de presión de G 1/4" aguas arriba y aguas abajo.

Reductor de presión según norma EN 1567.

Certificado según norma EN 13959.

PATENTE EN TRÁMITE



Componentes característicos

1. Cuerpo compacto, monobloque
2. Válvula de corte
3. Cartucho reductor de presión con filtro (EN 1567)
4. Válvula de retención de tipo EA (EN 13959)
5. Toma de presión de entrada
6. Toma de presión de salida
7. Tuerca móvil

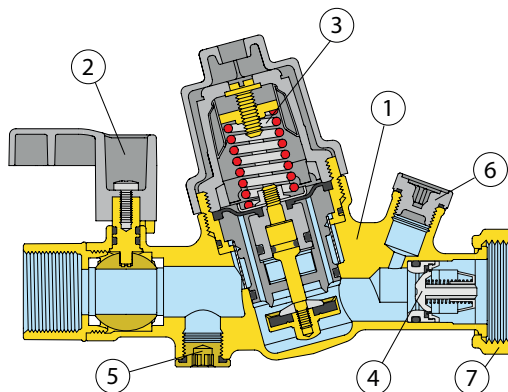

Código

539050H Rp 3/4" x G 1" con tuerca móvil



1 5

Función

El grupo combinado para control de presión en instalaciones sanitarias reúne en un único componente tres dispositivos diferentes: una válvula de corte de esfera, un reductor de presión con filtro y una válvula de retención de tipo EA. Al instalarse en la tubería de conducción de agua caliente o fría a los puntos de consumo, reduce la presión de entrada desde la red principal, impide el retorno del agua a la red y permite el corte del suministro para las operaciones de control y mantenimiento.

El diseño patentado permite reducir el tiempo de montaje, ya que el dispositivo es más compacto, fiable y flexible y por consiguiente requiere menor espacio en la tubería.

El grupo se puede equipar con aislamiento y manómetro.

Cartucho monobloque extraíble

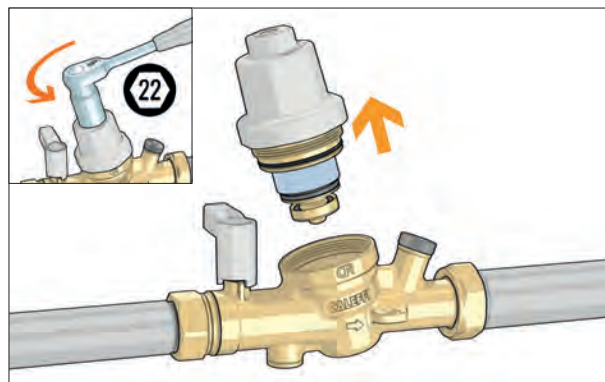

ACCESORIOS PARA GRUPO COMBINADO 539H

557

doc. 01389

Manómetro

Ø 40 mm.

Clase de precisión UNI 2,5.



Código

bar

557010 0-10 1/4" Conexión posterior



1 -

F0002665 0-10 1/4" Conexión radial

1 -

NOVEDAD

doc. 01389

Aislamiento para grupo combinado serie 539H.



Código

CBN539050



1 8

NOVEDAD

539..H

doc. 01389

Cartucho de recambio para grupo combinado para control de presión.



Código

539005H 3/4"



1 8

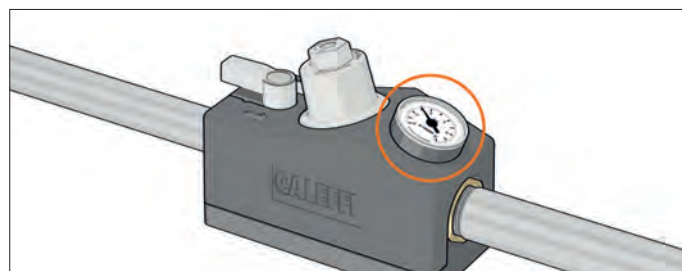

## GRUPO COMBINADO PARA CONTROL DE PRESIÓN Y TEMPERATURA EN SISTEMAS DE AGUA SANITARIA



**539H** NOVEDAD

Grupo combinado para control de presión y temperatura en sistemas de agua sanitaria.

**C** Cuerpo en aleación antidescincificación "LOW LEAD".

Que consiste en:

- serie 539H, circuito de agua fría
- serie 539H, circuito de agua caliente
- válvula mezcladora termostática ajustable con rendimiento térmico avanzado y función anti-quemaduras

**Certificado según EN 1111 y EN 1287.**

- T de conexión completa con válvula de retención
- manómetros (opcional).



**Rendimiento de la válvula mezcladora**

Presión máx. de trabajo: 10 bar.  
Temp. máx. de entrada: 90 °C.  
Rango de ajuste de temperatura: 35-65 °C.  
Kv: 1,7 m<sup>3</sup>/h.

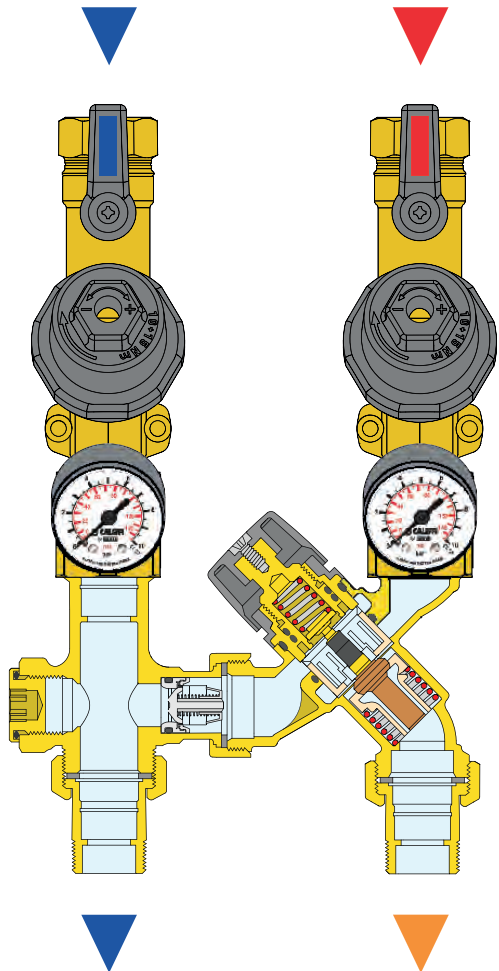

Código

**539500H** Rp 3/4" x G 3/4" con racores

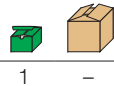

1

-

**Función**

Es fundamental instalar varios componentes capaces de cumplir con todas las funciones requeridas en la entrada de viviendas individuales, habitaciones de hotel o habitaciones de hospital, donde es necesario controlar tanto la presión como la temperatura. La función de la unidad combinada es mantener constante la presión y la temperatura del agua mezclada suministrada al usuario en el valor establecido, a pesar de las variaciones en las condiciones de suministro de agua caliente y fría en la entrada, facilitando así las conexiones de las tuberías.

**Diagrama de aplicación del grupo combinado**

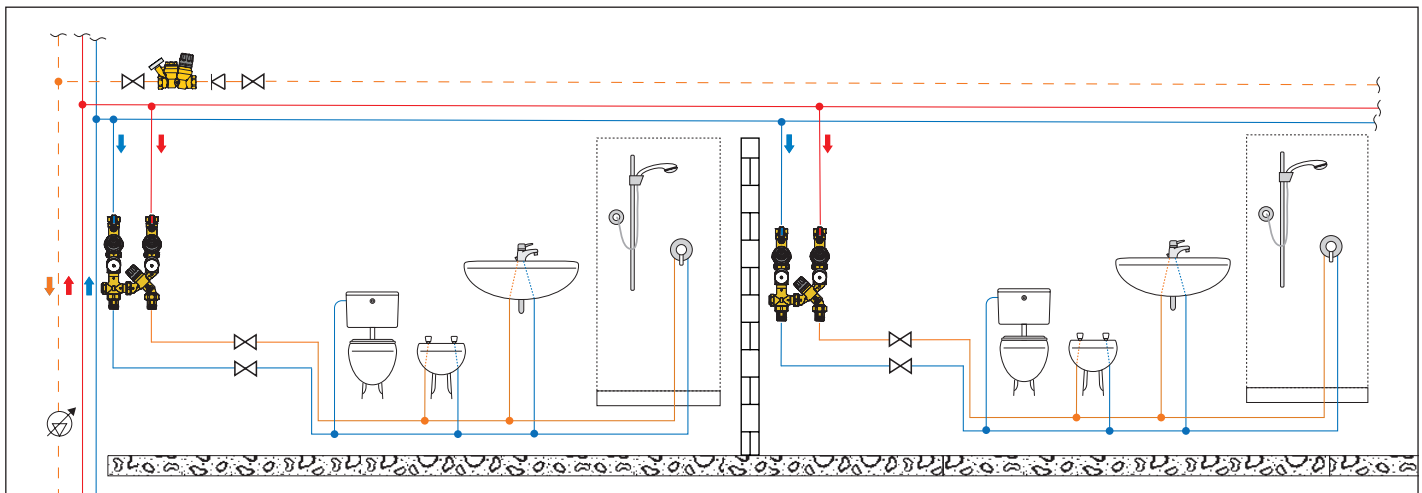





# MEZCLADORES TERMOSTÁTICOS

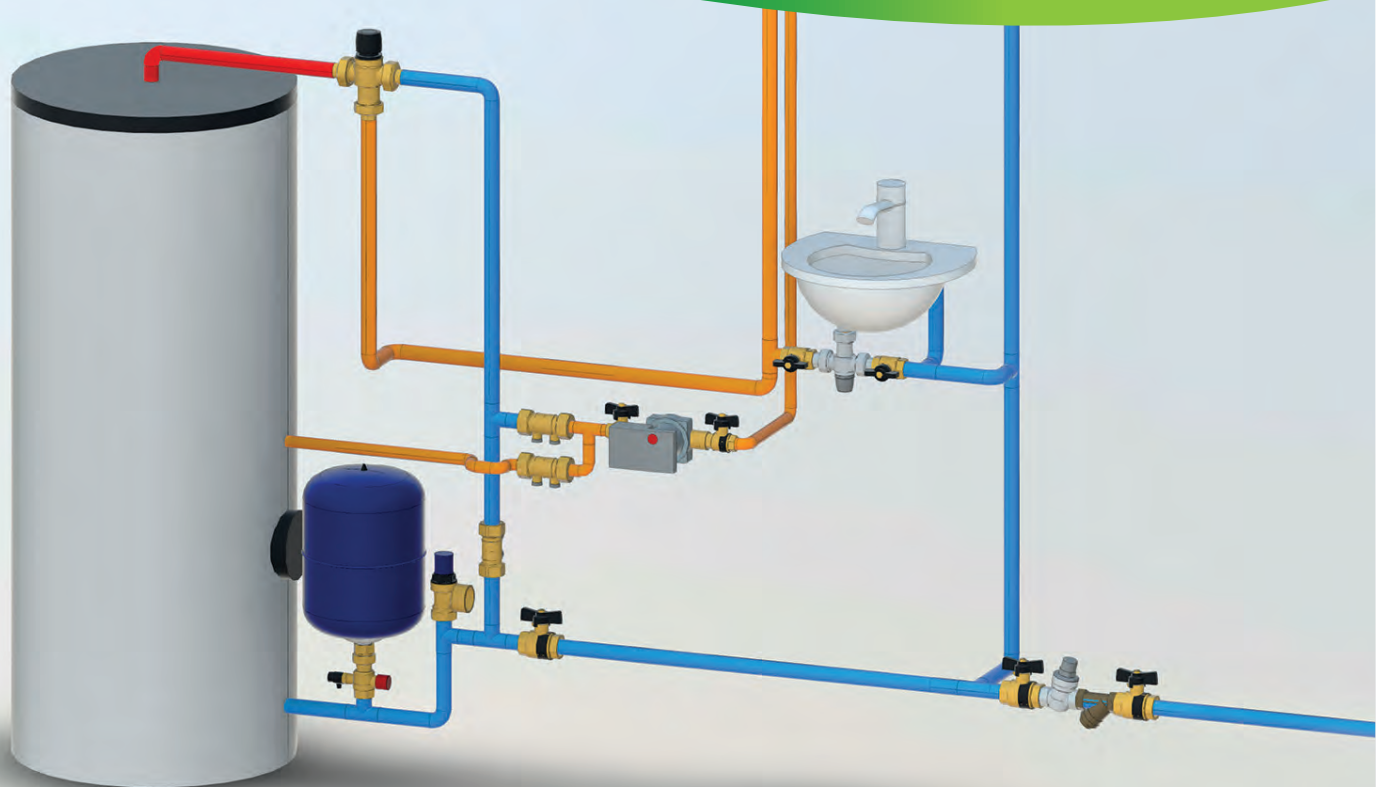

**BIM**  
bim.caleffi.com

**Mezcladores termostáticos**

**Mezclador electrónico híbrido LEGIOMIX® 2.0**

**Mezclador electrónico con desinfección térmica e interfaz LEGIOMIX®**

**Dispositivo antiquemaduras**

**Grupo de control de la temperatura y desinfección térmica LEGIOFLOW®**

**Temporizador de accionamiento de válvula**

**Regulador termostático multifunción**



**Domestic Water Sizer**



EL DIMENSIONADOR PARA SISTEMAS HIDROSANITARIOS TAMBIÉN PARA SMARTPHONES

Disponible en [www.caleffi.com](http://www.caleffi.com) y en formato app para smartphones.

Descarga la versión para tu celular iOS y Android®.

MEZCLADORES TERMOSTÁTICOS PARA PEQUEÑOS CONSUMOS

520



Mezclador termostático regulable.  
Cuerpo en latón. Cromado.  
Presión máxima de servicio: 10 bar.  
Temperatura máxima de entrada: 90 °C.



Código	Regulación temperatura	Kv (m³/h)		
520430	1/2" 30-48 °C	1,30	1	50
520440	1/2" 40-60 °C	1,30	1	50
520530	3/4" 30-48 °C	1,80	1	50
520540	3/4" 40-60 °C	1,80	1	50
520630	1" 30-48 °C	2,75	1	10
520640	1" 40-60 °C	2,75	1	10

522

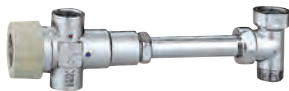

Mezclador termostático regulable.  
Para instalaciones debajo de calentadores acumuladores.  
Cuerpo en latón. Cromado.  
Presión máxima de servicio: 10 bar.  
Temperatura máxima de entrada: 90 °C.

Código	Regulación temperatura	Kv (m³/h)		
522430	1/2" 30-48 °C	1,30	1	15
522440	1/2" 40-60 °C	1,30	1	15

521



Mezclador termostático **antical**, regulable.  
**Cuerpo en aleación antidescalcificación "LOW LEAD" CR**.  
Cromado.  
Presión máxima de servicio: 14 bar.  
Temperatura máxima de entrada: 85 °C.  
**Certificado según norma EN 1287.**



Código	Regulación temperatura	Kv (m³/h)		
521400	1/2" 30-65 °C	2,6	1	10
521500	3/4" 30-65 °C	2,6	1	10

521



Mezclador termostático **antical**, regulable, con **válvulas de retención**.  
**Cuerpo en aleación antidescalcificación "LOW LEAD" CR**.  
Cromado.  
Presión máxima de servicio: 14 bar.  
Temperatura máxima de entrada: 85 °C.  
**Certificado según norma EN 1287.**



Código	Regulación temperatura	Kv (m³/h)		
521503	3/4" 30-65 °C	2,6	1	10

521



Mezclador termostático **antical**, regulable, con **válvulas de retención**, filtros en las entradas y racores de compresión.

**CR Cuerpo en aleación antidescalcificación "LOW LEAD"**

Cromado.  
Presión máxima de servicio: 14 bar.  
Temperatura máxima de entrada: 85 °C.



Código	Regulación de temperatura	Kv (m³/h)		
521115	Ø 15 30-65 °C	2,6	1	10
521122	Ø 22 30-65 °C	2,6	1	10

Esquema de aplicación del mezclador termostático de la serie 521

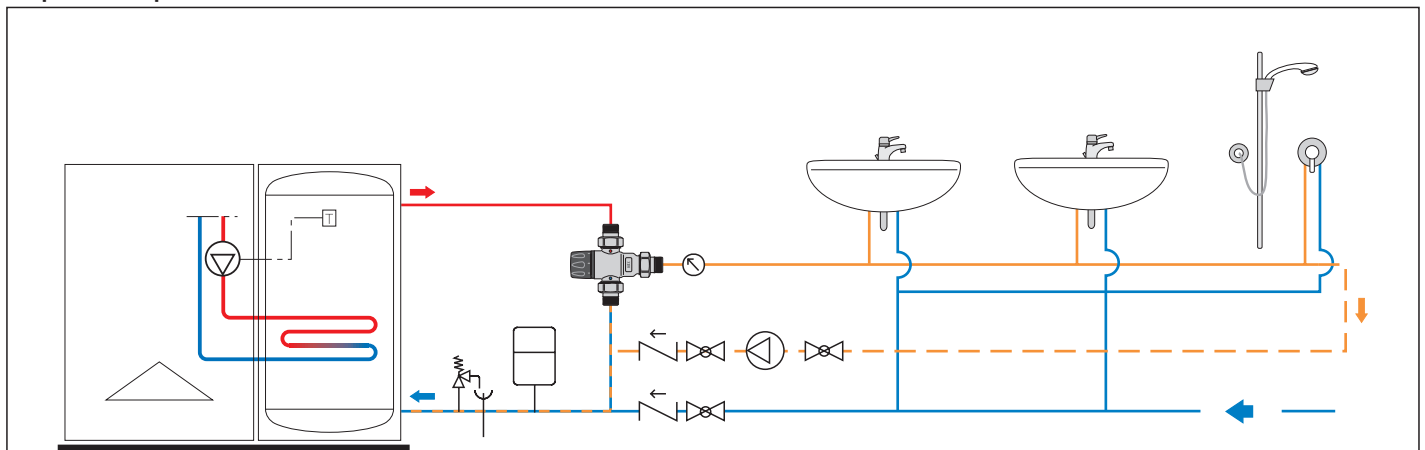

## MEZCLADOR TERMOSTÁTICO PARA INSTALAR EN EL PUNTO DE DISTRIBUCIÓN



### 5219



Mezclador termostático regulable con pomo. Para control de la temperatura al punto de distribución, **completo de función cierre térmico. Cuerpo en aleación antidesincalcificación "LOW LEAD" CR**. Cromado. Presión máxima de servicio: 10 bar. Temperatura máxima de entrada: 90 °C.



### 5218



Mezclador termostático regulable con pomo, **con válvulas de retención y filtros**. Específico para control de la temperatura al punto de distribución, **completo de función cierre térmico. Cuerpo en aleación antidesincalcificación "LOW LEAD" CR**. Cromado. Presión máxima de servicio: 10 bar. Temperatura máxima de entrada: 90 °C. **Certificado según EN 15092.**



Código	Regulación temperatura	Kv (m³/h)		
521934	1/2"	35-65 °C	1,5	1 10
521935	3/4"	35-65 °C	1,7	1 10
521936	1"	35-65 °C	3,0	1 5

Código	Regulación temperatura	Kv (m³/h)		
521814	1/2"	45-65 °C	1,5	1 10
521815	3/4"	45-65 °C	1,7	1 10
521816	1"	45-65 °C	3,0	1 5

### Con válvulas de retención y filtros

Código	Regulación temperatura	Kv (m³/h)		
521914	1/2"	35-65 °C	1,5	1 10
521915	3/4"	35-65 °C	1,7	1 10
521916	1"	35-65 °C	3,0	1 5

### Certificación europea

La norma europea EN 15092 "Válvulas mezcladores de suministro de agua caliente en línea. - Ensayos y requisitos", establece las prestaciones que deben tener los mezcladores montados en el punto de distribución de las instalaciones hidrosanitarias realizadas según las recientes normas de diseño europeas EN 806-1/2/3/4/5. La conformidad de los mezcladores serie 5218 a dicha norma está avalada por el organismo certificador británico BuildCert - DTC.

### Esquema de aplicación del mezclador termostático de la serie 5218

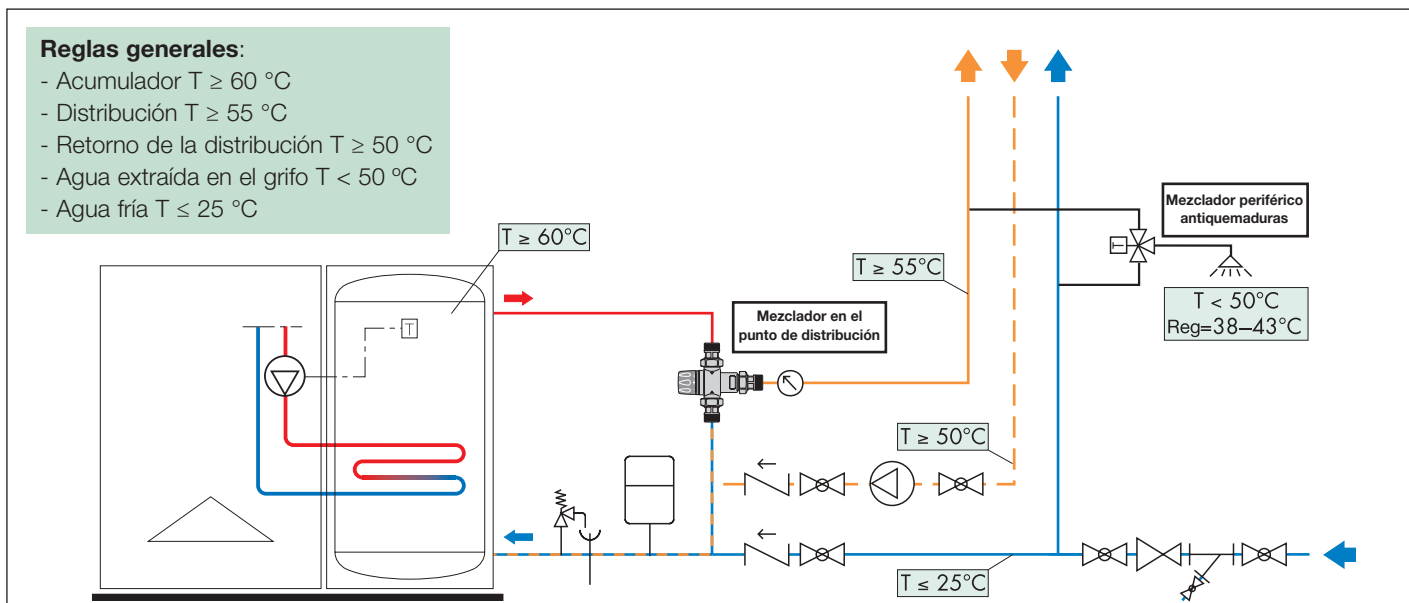

MEZCLADORES TERMOSTÁTICOS PERIFÉRICOS ANTIQUEMADURAS



5213

doc. 01092

Mezclador termostático regulable con válvulas de retención y filtros. Dispositivo de elevadas prestaciones térmicas con sistema antiquemaduras. Cuerpo en aleación antidesincalcación CR. Cromado. Presión máxima de servicio: 10 bar. Temperatura máxima de entrada: 85 °C. **Certificado según las normas NHS D08, BS 7942, EN 1111 y EN 1287.**



Código	Regulación temperatura	Kv (m³/h)		
521304	1/2"	30-50 °C	1,5	1 10
521303	3/4"	30-50 °C	1,7	1 10

Regulación de la temperatura del mezclador de la serie 5213

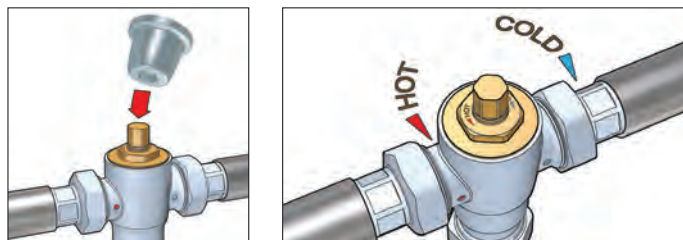

Esquema de aplicación del mezclador de la serie 5213 al punto de utilización

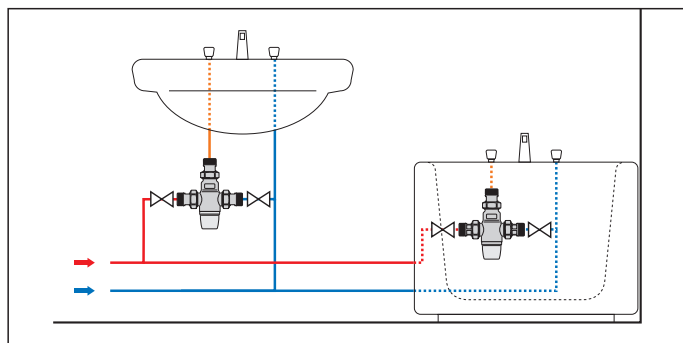

5213

doc. 01092

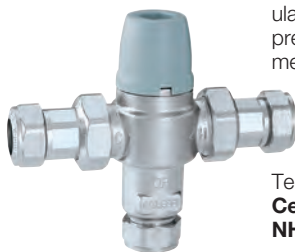

Mezclador termostático regulable con válvulas de retención, filtros y racores de compresión. Dispositivo de rendimiento térmico mejorado con función de seguridad anti-quemaduras. Cuerpo en aleación CR antidesincalcación. Cromado. Presión máxima de servicio: 10 bar. Temperatura máxima de entrada: 85 °C. **Certificado según las normas NHS D08, BS 7942, EN 1111 y EN 1287.**



Código	Regulación de temperatura	Kv (m³/h)		
521315	Ø 15	30-50 °C	1,5	1 10
521322	Ø 22	30-50 °C	1,7	1 10

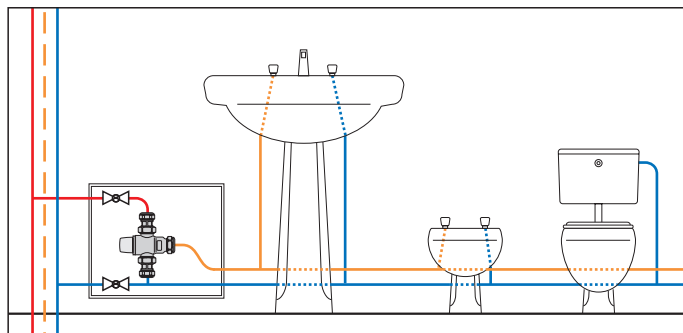

Esquema de aplicación del mezclador de la serie 5213 con grupo de distribución

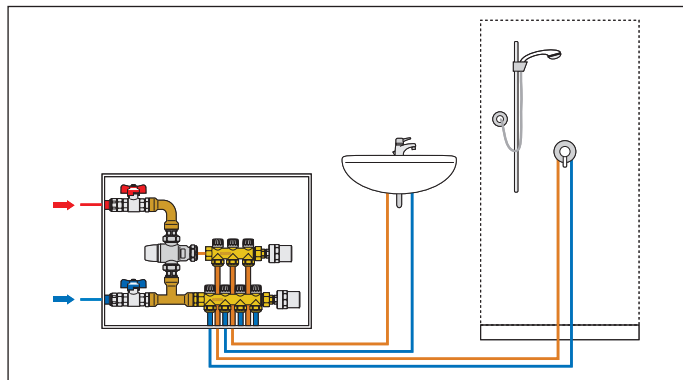

5217

doc. 01145



Mezclador termostático regulable con pomo, con válvulas de retención y filtros. Dispositivo de elevadas prestaciones térmicas con sistema antiquemaduras. Cuerpo en aleación antidesincalcación CR. Cromado. Presión máxima de servicio: 10 bar. Temperatura máxima de entrada: 85 °C. **Certificado según norma NF 079 Doc. 8.**



Código	Regulación temperatura	Kv (m³/h)		
521714	1/2"	30-50 °C	1,50	1 10
521713	3/4"	30-50 °C	1,85	1 10

Carcasa aislante preformada para mezcladores termostáticos de 1/2" y 3/4" series 5213, 5217, 5218 y 5219.



Código		
CBN521814	1	25
CBN521815	1	25

## MEZCLADORES TERMOSTÁTICOS PARA INSTALACIÓN BAJO FREGADERO



NOVEDAD

### 5212



Mezcladores termostáticos para instalación bajo fregadero.  
 Con válvulas de retención y filtros en las entradas.  
 Cartucho con rendimiento térmico mejorado y función de seguridad anti-quemaduras.  
 Completo con soportes de montaje y llave de ajuste.  
 Cuerpo en aleación antidesincalcación **CR**.  
**"LOW LEAD"**.  
 Presión máxima de servicio: 10 bar.  
 Temperatura máxima de entrada: 90 °C.  
**Certificado según norma ASSE 1070.**

Código	Regulación temperatura	Kv (m³/h)		
<b>521201</b>	3/8"	35-50 °C	0,45	1 -

Esquema de aplicación del mezclador código 521201

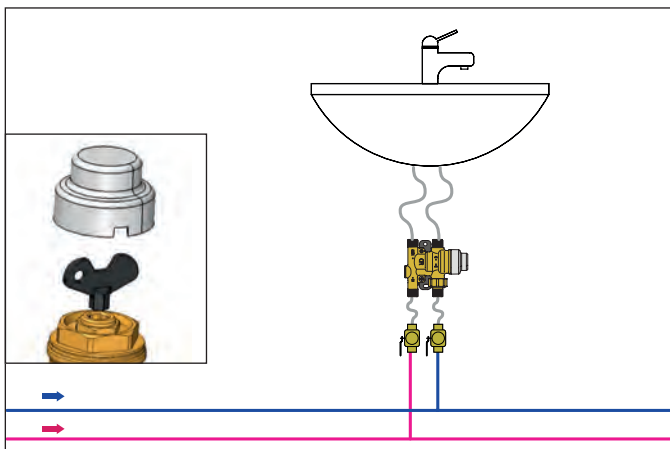

## MEZCLADORES TERMOSTÁTICOS ESPECIALES

### 5213



Mezclador termostático ajustable anti-quemaduras con válvulas de retención y filtros en las entradas.  
 Cuerpo de aleación **CR** antidesincalcación. Cromado.  
 Conexiones de unión macho.  
 Presión máx. de trabajo: 1400 kPa.  
 Temperatura máxima de entrada: 85 °C.  
 Certificado según AS 4032.2.



Código	Regulación de temperatura	Kv (m³/h)		
<b>521312 AUS</b>	DN 15	30-50 °C	1,5	1 10
<b>521319 AUS</b>	DN 20	30-50 °C	1,7	1 10
<b>521325 AUS</b>	DN 25	20-50 °C	4,2	1 10

### 5213



Mezclador termostático ajustable anti-quemaduras con válvulas de retención y filtros en las entradas.  
 Cartucho con rendimiento térmico mejorado y función de seguridad anti-quemaduras.  
 Cuerpo de aleación **CR** antidesincalcación. Cromado.  
 Conexiones de unión macho.  
 Presión máx. de trabajo: 1400 kPa.  
 Temperatura máxima de entrada: 85 °C.  
 Certificado según AS 4032.1.



Código	Regulación de temperatura	Kv (m³/h)		
<b>521312TMX AUS</b>	1/2"	30-50 °C	1,3	1 10
<b>521319TMX AUS</b>	3/4"	30-50 °C	1,4	1 10



## GRUPO COMBINADO PARA CONTROL DE PRESIÓN Y TEMPERATURA EN SISTEMAS DE AGUA SANITARIA



NOVEDAD

**5200**

doc. 01266



Mezcladores termostáticos con mando de ajuste, completo con válvulas de retención y filtros en las entradas.  
Rendimiento mejorado con función de cierre térmico.  
Cuerpo en aleación antidescincificación CR.  
**"LOW LEAD"**.  
Conexiones macho.  
Presión máxima de servicio: 10 bar.  
Temperatura máxima de entrada: 90 °C.  
**Certificado según las normas EN 1111 y EN 1287.**



kiwa



Código	Cuerpo DN	Con.	Regulación temperatura	Kv (m³/h)		
520040	15	1/2"	35-65 °C	1,5	1	10
520050	20	3/4"	35-65 °C	1,7	1	10
520060	25	1"	35-65 °C	3,0	1	5



NOVEDAD

**520**



doc. 01389



T de conexión para válvula mezcladora termostática serie 5200 completa con válvula de retención.  
Cuerpo en aleación antidescincificación CR.  
**"LOW LEAD"**.  
Conexiones: entrada G 1"  
lado G 1" con tuerca  
salida G 3/4" con racor.  
Presión máxima de servicio: 10 bar.  
Temperatura máxima de entrada: 90 °C.

Código	Cuerpo DN	Con.		
520004	20	G 1" x G 1" con tuerca x G 3/4" con racor	1	-



**539H** NOVEDAD

Grupo combinado para control de presión y temperatura en sistemas de agua sanitaria.

Cuerpo en aleación antidescincificación CR. **"LOW LEAD"**.

Que consiste en:

- serie 539H, circuito de agua fría
- serie 539H, circuito de agua caliente
- válvula mezcladora termostática ajustable con rendimiento térmico avanzado y función anti-quemaduras.

**Certificado según EN 1111 y EN 1287.**

- T de conexión completa con válvula de retención
- manómetros (opcional).



Código		
539500H	Rp 3/4" x G 3/4" con racor	1 -

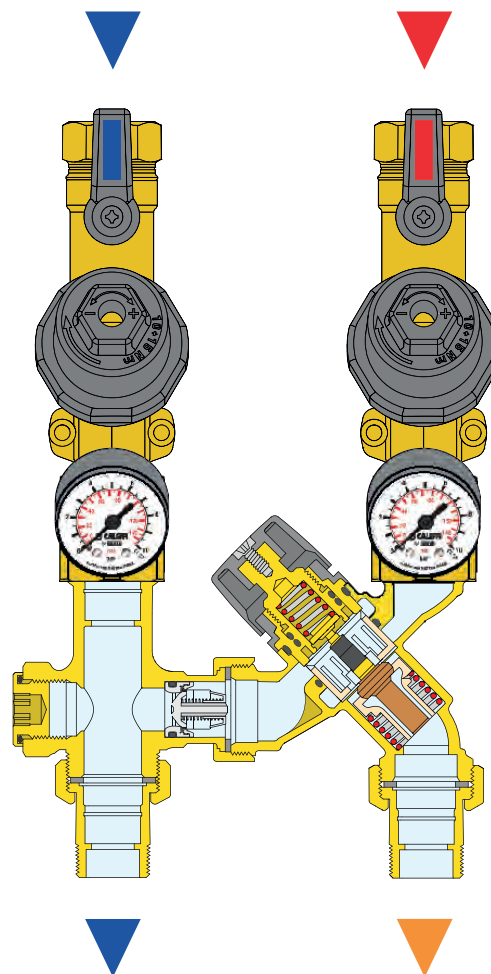

### Función

Es fundamental instalar varios componentes capaces de cumplir con todas las funciones requeridas en la entrada de viviendas individuales, habitaciones de hotel o habitaciones de hospital, donde es necesario controlar tanto la presión como la temperatura. La función de la unidad combinada es mantener constante la presión y la temperatura del agua mezclada suministrada al usuario en el valor establecido, a pesar de las variaciones en las condiciones de suministro de agua caliente y fría en la entrada, facilitando así las conexiones de las tuberías.

### Diagrama de aplicación del grupo combinado

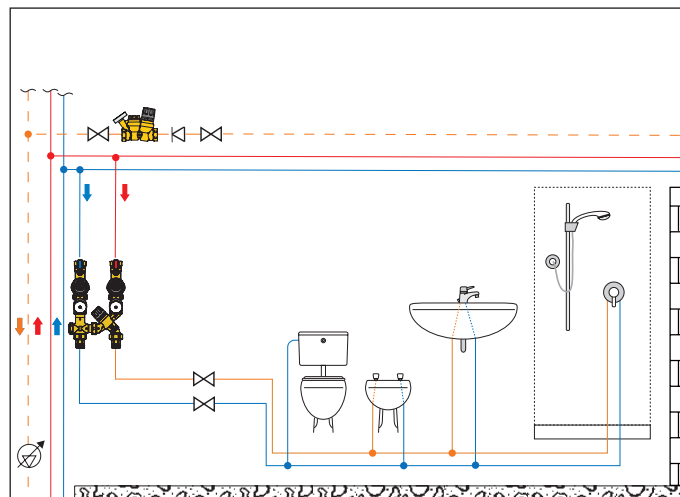

GRUPO DE CONTROL DE LA TEMPERATURA DEL AGUA CALIENTE SANITARIA



5201



Grupo de control de la temperatura del agua caliente sanitaria en el punto de distribución. Compuesto por:

- mezclador termostático con función de cierre térmico,
- T para conexión del agua fría con retenciones.

Presión máxima de servicio: 10 bar.  
Temperatura máxima de entrada: 90 °C.  
**Mezclador certificado según las normas EN 1111 y EN 1287.**



Código	Cuerpo DN	Conexión	Regulación temperatura	Kv (m³/h)		
520150	20	3/4"	35-65 °C	1,7	1	-
520160	25	1"	35-65 °C	3,0	1	-



5201



Grupo de control de la temperatura del agua caliente sanitaria en el punto de distribución, con conexión para recirculación. Compuesto por:

- mezclador termostático con función de cierre térmico,
- T para conexión del agua fría con retenciones,
- kit para la conexión de la recirculación con retenciones,
- válvulas de corte,
- termómetro con registro en la salida mezclada.

Presión máxima de servicio: 10 bar.  
Temperatura máxima de entrada: 90 °C.  
**Mezclador certificado según las normas EN 1111 y EN 1287.**

Código	Cuerpo DN	Conexión	Regulación temperatura	Kv (m³/h)		
520155	20	3/4"	35-65 °C	1,7	1	-



520



Kit accesorio para la conexión de la recirculación con retenciones. Presión máxima de servicio: 10 bar. Temperatura máxima de entrada: 90 °C.

Código	Cuerpo DN	Conexión		
520005	20	3/4"	1	-



Aislamiento envolvente preformado para el grupo de control de la temperatura de agua caliente sanitaria en el punto de distribución serie 5201.

Código		
CBN520150	1	25
CBN520160	1	25



6480

Par de adaptadores excéntricos para la conexión de la unidad de control de temperatura a cualquier acumulación con una distancia entre centros comprendida entre 100 a 120 mm.

Código		
648005	1	-
648006	1	-

Características

El grupo de control de la temperatura del agua caliente sanitaria está dotado de un mezclador termostático de altas prestaciones, con función de cierre térmico. Esto permite mantener en el punto de distribución una temperatura de envío perfectamente estable en el valor deseado. El grupo de control de la temperatura del agua caliente sanitaria **facilita la conexión entre los tubos al servicio del circuito sanitario y el acumulador**, permitiendo reducir al mínimo las dimensiones de la instalación. Incluye **retenciones que permiten el correcto funcionamiento del mezclador en presencia de recirculación**. La modularidad del grupo lo hace muy flexible, ya que permite orientar las distintas conexiones de tubería de acuerdo con los requisitos de la instalación.

Empalmes fría/recirculación intercambiables

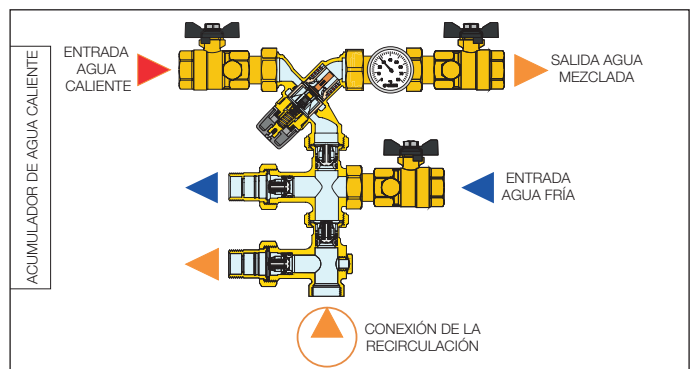

Sin circuito de recirculación

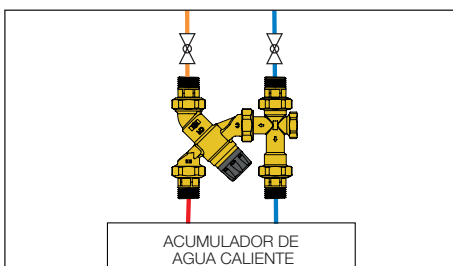

Acumulador sin conexión a la recirculación

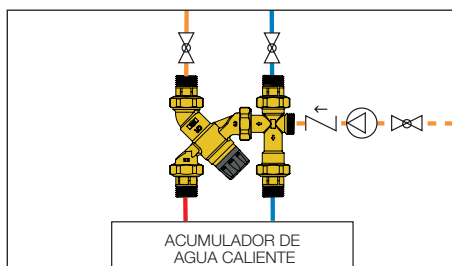

Acumulador con conexión a la recirculación

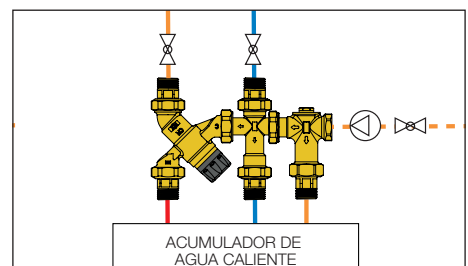

MEZCLADORES TERMOSTÁTICOS PARA MEDIANOS Y GRANDES CONSUMOS

5231

doc. 01256



Mezclador termostático regulable, para instalaciones centralizadas. Cuerpo en aleación antidescalcificación CR. Regulador interno antical en tecnopolímero. Presión máxima de servicio: 14 bar. Temperatura máxima de entrada: 90 °C.



Código	Regulación temperatura	Kv (m³/h)		
523150	3/4"	35-65 °C 4,5	1	-
523160	1"	35-65 °C 5,5	1	-
523170	1 1/4"	35-65 °C 7,6	1	-
523180	1 1/2"	35-65 °C 11,0	1	-
523190	2"	35-65 °C 13,3	1	-

Sustitución del cartucho del mezclador

Código	Regulación temperatura	Kv (m³/h)		
523162	Ø 28	35-65 °C 7,6	1	-

5230

doc. 01080



Mezclador termostático regulable con cartucho sustituible, para instalaciones centralizadas. Cuerpo en latón. Presión máxima de servicio: 14 bar. Temperatura máxima de entrada: 85 °C.



Código	Regulación temperatura	Kv (m³/h)		
523040	1/2"	30-65 °C 4,0	1	-
523050	3/4"	30-65 °C 4,5	1	-
523060	1"	30-65 °C 6,9	1	-
523070	1 1/4"	30-65 °C 9,1	1	-
523080	1 1/2"	36-60 °C 14,5	1	-
523090	2"	36-60 °C 19,0	1	-

Con válvulas de retención en las entradas

Código	Regulación temperatura	Kv (m³/h)		
523043	1/2"	30-65 °C 4,0	1	-
523053	3/4"	30-65 °C 4,5	1	-
523063	1"	30-65 °C 6,9	1	-
523073	1 1/4"	30-65 °C 9,1	1	-

Sustitución del cartucho del mezclador de la serie 5230

Código	Regulación temperatura	Kv (m³/h)		
523052	Ø 22	30-65 °C 4,5	1	-
523062	Ø 28	30-65 °C 6,9	1	-

Esquema de aplicación del mezclador de la serie 5231

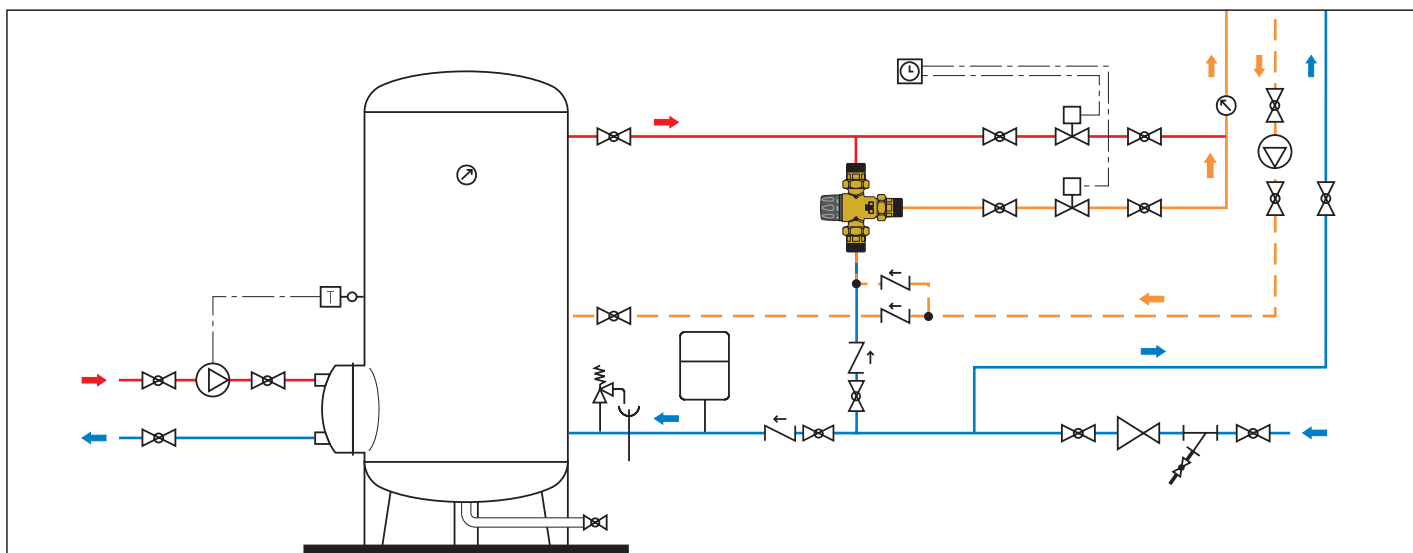

MEZCLADORES TERMOSTÁTICOS PARA MEDIANOS Y GRANDES CONSUMOS



524

Mezclador termostático regulable, para instalaciones centralizadas. Con conexión de recirculación. Conexiones roscadas macho. Cuerpo en latón. Presión máxima de servicio: 10 bar. Temperatura máxima de entrada: 90 °C.



Código	Cuerpo DN	Conexión	Regulación temperatura	Kv (m³/h)		
524400*	15	1 1/8"	30-65 °C	1,4	1	-
524500	20	1 1/4"	30-65 °C	2,5	1	-
524600	25	1 1/2"	30-65 °C	4,0	1	-
524700	32	2"	30-65 °C	7,7	1	-
524800	40	2 1/4"	36-60 °C	11,5	1	-
524900	50	2 3/4"	36-60 °C	15,0	1	-

\* Sin conexión de recirculación



524

Kit de conexión para mezcladores con conexiones roscadas serie 524. Compuesto de:  
 - 2 enlaces hembra con retenciones, filtros y juntas;  
 - 1 enlace hembra con junta.

Código				
524004	1/2"	para cód. 524400	1	-
524005	3/4"	para cód. 524500	1	-
524006	1"	para cód. 524600	1	-
524007	1 1/4"	para cód. 524700	1	-
524008	1 1/2"	para cód. 524800	1	-
524009	2"	para cód. 524900	1	-

524

Mezclador termostático regulable. Cuerpo en bronce, PN 10. Conexiones embreadadas. Dotado de contrabrida EN 1092-1, PN 10. Con conexión de recirculación. Calibración de fábrica: 48 °C. Presión máxima de servicio: 10 bar. Temperatura máxima de entrada: 90 °C.



Código		Regulación temperatura	Kv (m³/h)		
524060	DN 65	36-53 °C (±2 °C)	32,0	1	-
524080	DN 80	36-53 °C (±2 °C)	43,0	1	-

Esquema de aplicación del mezclador de la serie 524

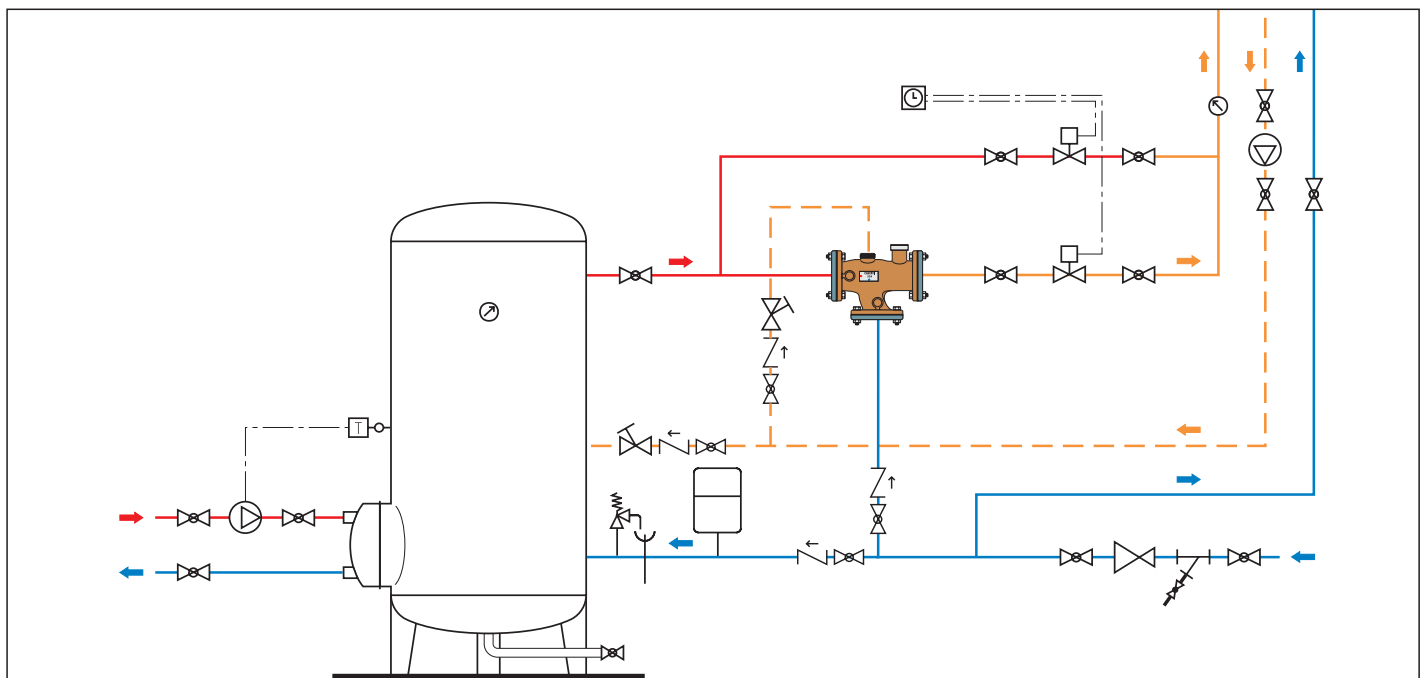



## MEZCLADOR ELECTRÓNICO HÍBRIDO

### 6000 LEGIOMIX 2.0



#### Funcionamiento

Mezclador electrónico híbrido.

Provisto de:

- válvula mezcladora híbrida con actuador motorizado
- regulador electrónico con programación de niveles de temperatura y ciclos de desinfección térmica incorporado en la cubierta del actuador
- sonda de temperatura de ida integrada
- sonda de temperatura de retorno del circuito
- termómetro temperatura de ida.

Predispuesto para la función de memorización de datos (opcional), con registro de las temperaturas y los parámetros funcionales.  
Predispuesto para conexión a sistema de control remoto (opcional).

Cuerpo en aleación antidesincalcación CR.

Alimentación eléctrica: 230 V - 50/60 Hz.

Presión máxima de servicio: 10 bar.

Temperatura máxima de entrada: 90 °C.

Regulación de temperatura en la mezcla: 35–65 °C.

Campo de temperatura de desinfección: 50–85 °C.

Grado de protección: IP 54.

PATENT PENDING.



El mezclador electrónico híbrido asocia en un único dispositivo la función típica del mezclador termostático mecánico a la eficiencia gestional del electrónico.

El mezclador termostático se vale de la acción mecánica del elemento termostático interno de mando, el cual reacciona rápidamente a cada variación de temperatura, presión y caudal en entrada para restablecer rápidamente el valor de temperatura del agua mezclada en salida. Está garantizada la velocidad y la precisión del control de temperatura, indispensables para el uso en los circuitos de distribución de agua caliente sanitaria.

Este mezclador básico es gestionado eficazmente por un actuador motorizado que, según la señal proveniente de las sondas de temperatura y bajo el control de un regulador específico, modifica la regulación de la temperatura del agua mezclada. Esta es monitorizada de manera continua mediante las sondas de temperatura, indicadores del estado de funcionamiento del circuito sanitario.

El regulador electrónico, directamente a bordo del actuador, permite la gestión de la temperatura del agua mezclada según diferentes programas funcionales, tanto para el control normal como para la fase de desinfección térmica para la prevención de la Legionella. Esta fase puede ser controlada y verificada automáticamente tanto desde el punto de vista de las temperaturas como de los tiempos de desinfección, para la mejor gestión de la instalación.

Un sistema opcional de memoria permite el registro continuo de las temperaturas de ida y retorno, de las alarmas y de los estados de funcionamiento, útiles para monitorizar el funcionamiento de toda la instalación.

La gestión de las alarmas y de los equipos externos está asegurada por relés; por ejemplo, para la carga del acumulador de agua caliente y el encendido/apagado de la bomba de circulación.

El regulador está predispuesto para la gestión remota con protocolos de transmisión específicos, tipo MODBUS, mediante tarjeta opcional, para el uso en sistemas de Building Management (BMS).

Verifique la disponibilidad de idiomas de software y manuales técnicos en el momento del pedido.

Código	Cuerpo DN	Conexión	Kv (m³/h)		
600045 EST	15	1/2"	4,3	1	–
600055 EST	20	3/4"	4,3	1	–
600065 EST	25	1"	7,6	1	–
600075 EST	32	1 1/4"	10,0	1	–
600085 EST	40	1 1/2"	13,0	1	–
600095 EST	50	2"	18,0	1	–



Recambios para mezclador electrónico híbrido LEGIOMIX 2.0 de la serie 6000.

Código

F0000964	cuerpo sin enlaces para DN 15
F0000965	cuerpo sin enlaces para DN 20
F0000966	cuerpo sin enlaces para DN 25
F0000967	cuerpo sin enlaces para DN 32
F0000968	cuerpo sin enlaces para DN 40
F0000969	cuerpo sin enlaces para DN 50

#### Componentes característicos

- 1 Regulador digital con actuador en una sola cubierta
- 2 Selector de mando y display
- 3 Predisposición y orificios para prensables
- 4 Cuerpo válvula
- 5 Sonda temperatura del agua mezclada
- 6 Termómetro temperatura del agua mezclada
- 7 Sonda temperatura de retorno del circuito

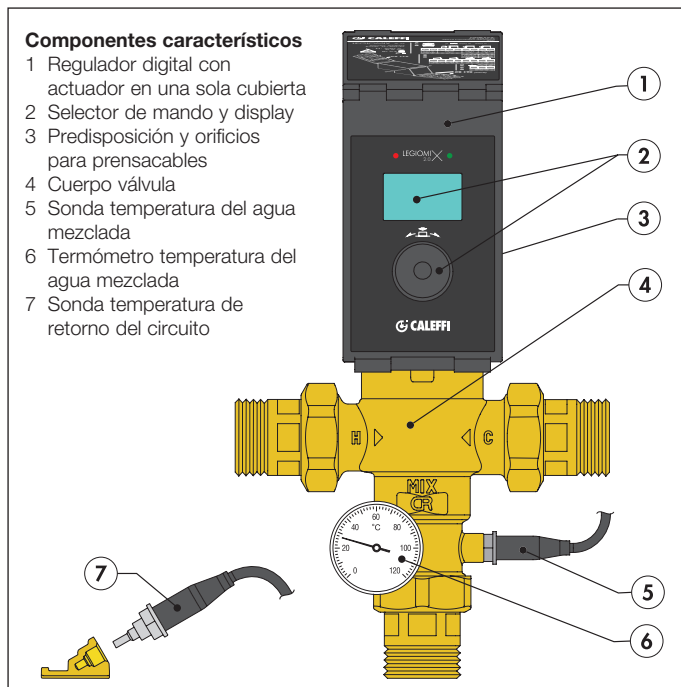

Recambios para mezclador electrónico híbrido LEGIOMIX 2.0 de la serie 6000.

Código

F69807	sonda mix para 1/2"-2"
F69591	sonda de recirculación para control de desinfección
F69531	portasonda de contacto para recirculación
F29571	termómetro 0–120°C
F0000970	regulador digital con actuador completo para DN 15-DN 20
F0000971	regulador digital con actuador completo para DN 25-DN 50



## ACCESORIOS PARA MEZCLADOR ELECTRÓNICO HÍBRIDO

### Cód. 60001

#### Tarjeta opcional de transmisión MODBUS-RTU y registros

Al instalar la tarjeta en el dispositivo, tendrá la posibilidad de administrar el dispositivo a través de un protocolo de transmisión MODBUS-RTU, para uso de los sistemas de gestión de edificios (BMS). El paquete incluye una tarjeta, un cable de conexión a la placa base y registros.

Código

60001 tarjeta opcional y registros



1

-

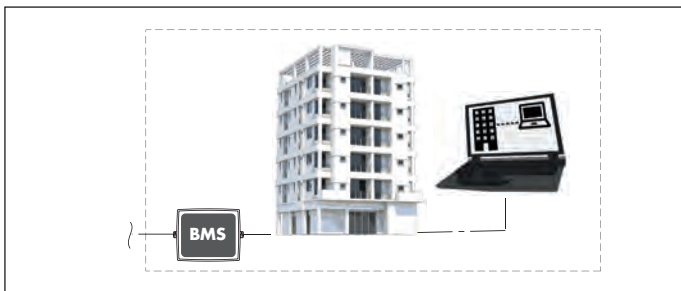

### Cód. 60002

#### Cable RS-485 USB y software Caleffi

Usando el cable con la interfaz USB RS-485 y el software Caleffi presente en el paquete, es posible administrar el dispositivo desde un PC.

Código

60002 cable RS-485 USB y software Caleffi



1

-

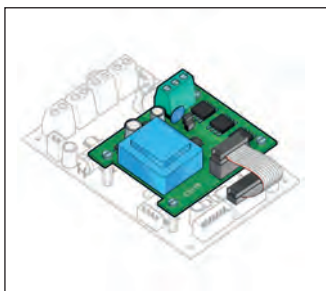
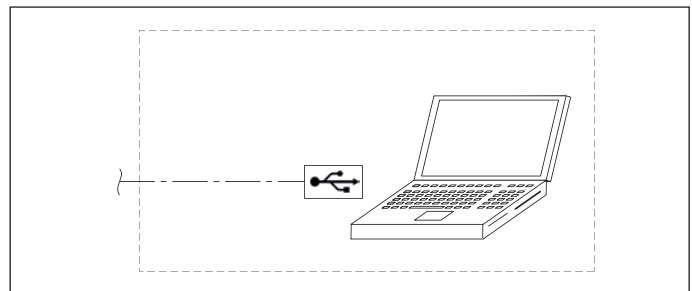

REG.	TYPE	DESCRIPTION	READ	VALUE
1	1	1	1	1
2	2	2	2	2
3	3	3	3	3
4	4	4	4	4
5	5	5	5	5
6	6	6	6	6
7	7	7	7	7
8	8	8	8	8
9	9	9	9	9
10	10	10	10	10
11	11	11	11	11
12	12	12	12	12
13	13	13	13	13
14	14	14	14	14
15	15	15	15	15
16	16	16	16	16
17	17	17	17	17
18	18	18	18	18
19	19	19	19	19
20	20	20	20	20
21	21	21	21	21
22	22	22	22	22
23	23	23	23	23
24	24	24	24	24
25	25	25	25	25
26	26	26	26	26
27	27	27	27	27
28	28	28	28	28
29	29	29	29	29
30	30	30	30	30
31	31	31	31	31
32	32	32	32	32
33	33	33	33	33
34	34	34	34	34
35	35	35	35	35
36	36	36	36	36
37	37	37	37	37
38	38	38	38	38
39	39	39	39	39
40	40	40	40	40
41	41	41	41	41
42	42	42	42	42
43	43	43	43	43
44	44	44	44	44
45	45	45	45	45
46	46	46	46	46
47	47	47	47	47
48	48	48	48	48
49	49	49	49	49
50	50	50	50	50
51	51	51	51	51
52	52	52	52	52
53	53	53	53	53
54	54	54	54	54
55	55	55	55	55
56	56	56	56	56
57	57	57	57	57
58	58	58	58	58
59	59	59	59	59
60	60	60	60	60
61	61	61	61	61
62	62	62	62	62
63	63	63	63	63
64	64	64	64	64
65	65	65	65	65
66	66	66	66	66
67	67	67	67	67
68	68	68	68	68
69	69	69	69	69
70	70	70	70	70
71	71	71	71	71
72	72	72	72	72
73	73	73	73	73
74	74	74	74	74
75	75	75	75	75
76	76	76	76	76
77	77	77	77	77
78	78	78	78	78
79	79	79	79	79
80	80	80	80	80
81	81	81	81	81
82	82	82	82	82
83	83	83	83	83
84	84	84	84	84
85	85	85	85	85
86	86	86	86	86
87	87	87	87	87
88	88	88	88	88
89	89	89	89	89
90	90	90	90	90
91	91	91	91	91
92	92	92	92	92
93	93	93	93	93
94	94	94	94	94
95	95	95	95	95
96	96	96	96	96
97	97	97	97	97
98	98	98	98	98
99	99	99	99	99
100	100	100	100	100



### Esquema de aplicación del mezclador electrónico de la serie 6000 LEGIOMIX 2.0

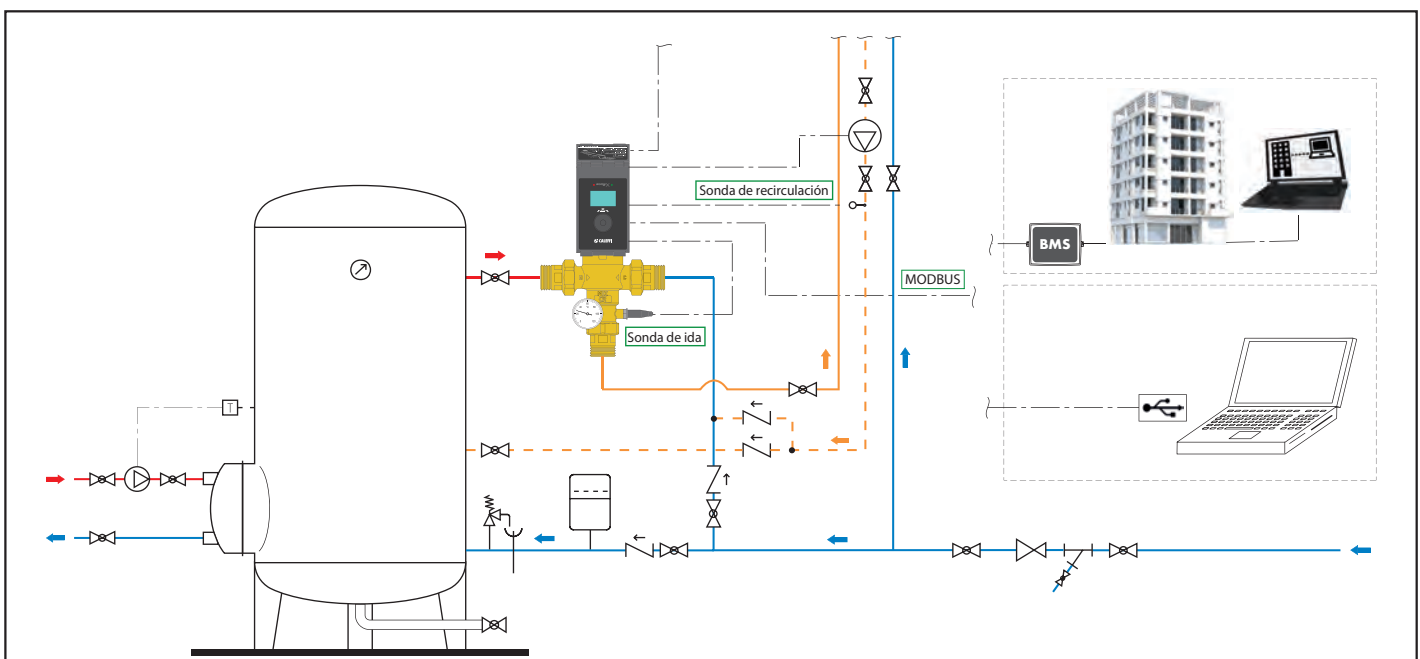

MEZCLADOR ELECTRÓNICO CON DESINFECCIÓN TÉRMICA - 230 V

6000  
LEGIOMIX



Mezclador electrónico con desinfección térmica programable y control de la desinfección. Conexiones macho con enlace.

Dotado de:

- **válvula de esfera de tres vías,**
- **servomotor,**
- **regulador,**
- **sonda de temperatura de ida,**
- **sonda de temperatura de retorno.**

Con microinterruptores auxiliares para gestionar la desinfección y otros aparatos.

Predispuesto para la conexión en control remoto con el interfaz cód. 600100 y protocolo propietario.

Alimentación eléctrica: 230 V - 50/60 Hz - (6,5+6) VA.

Presión máxima de servicio: 10 bar.

Temperatura máxima de entrada: 100 °C.

Campo de temperatura de regulación: 20–85 °C.

Campo de temperatura de desinfección: 40–85 °C.

Grado de protección: IP 65 (servomando).



Verifique la disponibilidad de idiomas de software y manuales técnicos en el momento del pedido.

Código		Kv (m³/h)		
600051	3/4"	8,4	1	–
600061	1"	10,6	1	–
600071	1 1/4"	21,2	1	–
600081	1 1/2"	32,5	1	–
600091	2"	41,0	1	–

**Función**

Estos mezcladores están dotados de un regulador que **controla una serie de programas de desinfección térmica para eliminar las bacterias del circuito**. Además, verifica que se alcancen las temperaturas y los tiempos necesarios para la desinfección y efectúa las correcciones necesarias.

Todos los parámetros se actualizan diariamente y se guardan en un historial, con registro horario de las temperaturas.

Recambio válvula mezcladora, **versión amarilla**.

Dotado de:

- **válvula de esfera de tres vías,**
- **servomotor,**
- **sonda de temperatura de ida,**
- **termómetro,**
- **enlace porta accesorios.**

Código

600251	para código 600051
600261	para código 600061
600271	para código 600071
600281	para código 600081
600291	para código 600091

Repuestos para mezclador electrónico con desinfección térmica programable de la serie 6000 con conexiones roscadas, **versión amarilla**.

Código

645112	servomando 230 V (AC) para 600051–600091
F69798	cuerpo de válvula sin enlces y portasonda para 3/4"
F69799	cuerpo de válvula sin enlces y portasonda para 1"
F69801	cuerpo de válvula sin enlces y portasonda para 1 1/4"
F69803	cuerpo de válvula sin enlces y portasonda para 1 1/2"-2"
F69807	sonda de temperatura de ida para 3/4"-1"-1 1/4"
F69804	sonda de temperatura de ida para 1 1/2"-2"
F69591	sonda de recirculación para control de desinfección
F69531	portasonda de contacto para recirculación
F69433	regulador con control de desinfección
R19101	termómetro
F69752	tarjeta electrónica
F69888	batería de recambio

DISPOSITIVO ANTIQUEMADURAS

6001

doc. 01086



Dispositivo de seguridad térmica para grifos de agua caliente.

Cuerpo en latón. Cromado.

Temperatura de calibración: 48 °C (±1 °C).



Código			
600140	1/2"	1	10

**Función**

Este **dispositivo antiquemaduras** corta el flujo cuando la temperatura del agua alcanza el valor programado.

Idóneo para instalaciones hidrosanitarias dotadas de mezclador electrónico con programa de desinfección térmica. Se instala directamente en el grifo e impide que, durante el período de desinfección térmica (T>50 °C), el agua caliente cause quemaduras a los usuarios.

**MEZCLADOR ELECTRÓNICO CON DESINFECCIÓN TÉRMICA - 230 V**

**6000  
LEGIOMIX**



Mezclador electrónico con desinfección térmica programable y control de la desinfección. Conexiones embridadas. Dotado de:

- **válvula de esfera de tres vías,**
- **servomotor,**
- **regulador,**
- **sonda de temperatura de ida,**
- **sonda de temperatura de retorno.**

Con microinterruptores auxiliares para gestionar la desinfección y otros aparatos.

Predispuesto para la conexión en control remoto con el interfaz cód. 600100 y protocolo propietario.

Alimentación eléctrica: 230 V - 50/60 Hz - (6,5+10,5) VA.

Campo de temperatura de regulación: 20–85 °C.

Campo de temperatura de desinfección: 40–85 °C.

Acoplamiento con contrabrida EN 1092-1, PN 16.

Presión máxima de servicio: 10 bar.

Temperatura máxima de entrada: 100 °C.

Grado de protección: IP 65 (servomando).



Recambios para mezclador electrónico con desinfección térmica programable de la serie 6000 con conexiones embridadas.

Código

<b>F69381</b>	sonda de temperatura de ida o retorno
<b>F69393</b>	válvula de tres vías con conexiones embridadas para 600006
<b>F69394</b>	válvula de tres vías con conexiones embridadas para 600008
<b>F69395</b>	servomando 230 V (AC) para 600006 y 600008
<b>F69433*</b>	regulador con control de desinfección
<b>F69591</b>	sonda de recirculación para control de desinfección
<b>F69531</b>	portasonda de contacto para recirculación
<b>F69888</b>	batería de recambio

\* Puede sustituir a la versión anterior.

Verifique la disponibilidad de idiomas de software y manuales técnicos en el momento del pedido.

Código	DN	Kv (m³/h)		
<b>600006</b>	DN 65	90,0	1	–
<b>600008</b>	DN 80	120,0	1	–

**Diagrama de aplicación de la válvula mezcladora electrónica serie 6000.**

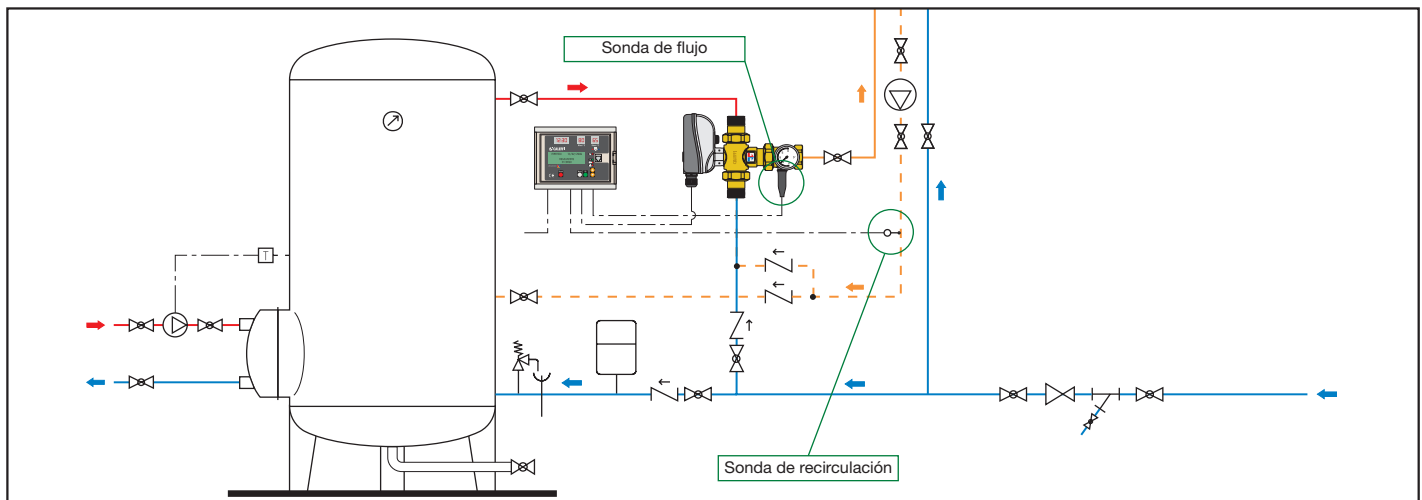

## MEZCLADOR ELECTRÓNICO CON DESINFECCIÓN TÉRMICA - 24 V

### Predispuesto para la gestión BMS con MODBUS-RTU

### 6000 LEGIOMIX



Mezclador electrónico con desinfección térmica programable y control de la desinfección. Conexiones macho con enlace.

Dotado de:

- **válvula de esfera de tres vías,**
- **servomotor,**
- **regulador,**
- **sonda de temperatura de ida,**
- **sonda de temperatura de retorno.**

Con microinterruptores auxiliares para gestionar la desinfección y otros aparatos.

Predispuesto para conexión a control remoto con RS-485 y Protocolo MODBUS-RTU.

Alimentación eléctrica: 24 V - 50/60 Hz - (6,5+6) VA.

Presión máxima de servicio: 10 bar.

Temperatura máxima de entrada: 100 °C.

Campo de temperatura de regulación: 20–85 °C.

Campo de temperatura de desinfección: 40–85 °C.

Grado de protección: IP 65 (servomando).



Verifique la disponibilidad de idiomas de software y manuales técnicos en el momento del pedido.

Código		Kv (m³/h)		
600054	3/4"	8,4	1	–
600064	1"	10,6	1	–
600074	1 1/4"	21,2	1	–
600084	1 1/2"	32,5	1	–
600094	2"	41,0	1	–

### Función

Estos mezcladores están dotados de un regulador que **controla una serie de programas de desinfección térmica para eliminar las bacterias del circuito.** Además, verifica que se alcancen las temperaturas y los tiempos necesarios para la desinfección y efectúa las correcciones necesarias.

Todos los parámetros se actualizan diariamente y se guardan en un historial, con registro horario de las temperaturas.

Recambios para mezclador electrónico con desinfección térmica programable de la serie 6000 con conexiones roscadas, 24 V.

### Código

<b>645114</b>	servomando 24 V (AC) para 600054–600094
<b>F69798</b>	cuerpo de válvula sin enlaces y portasonda para 3/4"
<b>F69799</b>	cuerpo de válvula sin enlaces y portasonda para 1"
<b>F69801</b>	cuerpo de válvula sin enlaces y portasonda para 1 1/4"
<b>F69803</b>	cuerpo de válvula sin enlaces y portasonda para 1 1/2"-2"
<b>F69807</b>	sonda de temperatura de ida para 3/4"-1"-1 1/4"
<b>F69804</b>	sonda de temperatura de ida para 1 1/2"-2"
<b>F69591</b>	sonda de recirculación para control de desinfección
<b>F69531</b>	portasonda de contacto para recirculación
<b>F0000961</b>	regulador con control de desinfección
<b>R19101</b>	termómetro 0–80 °C
<b>F69888</b>	batería de recambio

### Código 600002

#### Cable USB RS-485 y Software Caleffi

Usando el cable con interfaz USB RS-485 y el Software Caleffi incluido en el paquete, es posible administrar el dispositivo desde la PC.

El Software se utiliza para gestionar las válvulas mezcladoras LEGIOMIX® 24 V y LEGIOMIX® 2.0.

### Código

<b>600002</b>	Cable USB RS-485 y el Software Caleffi	1	–
---------------	--	---	---

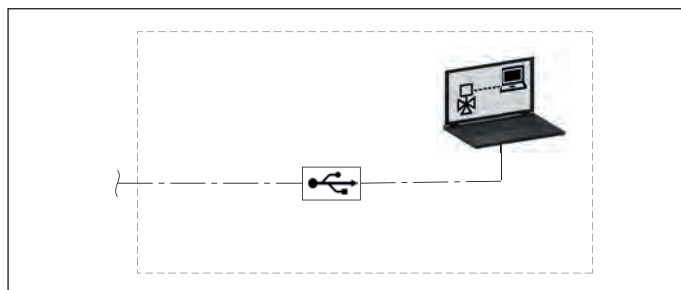

## MEZCLADOR ELECTRÓNICO CON DESINFECCIÓN TÉRMICA - 24 V

### Predispuesto para la gestión BMS con MODBUS-RTU

#### 6000 LEGIOMIX



Mezclador electrónico con desinfección térmica programable y control de la desinfección. Conexiones embridadas. Dotado de:

- **válvula de esfera de tres vías,**
- **servomotor,**
- **regulador,**
- **sonda de temperatura de ida,**
- **sonda de temperatura de retorno.**

Con microinterruptores auxiliares para gestionar la desinfección y otros aparatos.

Predispuesto para conexión a control remoto con RS-485 y Protocolo MODBUS-RTU.

Alimentación eléctrica: 24 V - 50/60 Hz - (6,5+10,5) VA.

Presión máxima de servicio: 10 bar.

Temperatura máxima de entrada: 100 °C.

Campo de temperatura de regulación: 20–85 °C.

Campo de temperatura de desinfección: 40–85 °C.

Acoplamiento con contrabrida EN 1092-1, PN 16.

Grado de protección: IP 65 (servomando).



Recambios para mezclador electrónico con desinfección térmica programable de la serie 6000 con conexiones embridadas.

Código

<b>F69381</b>	sonda de temperatura de ida o retorno
<b>F69393</b>	válvula de tres vías con conexiones embridadas para 6000.6
<b>F69394</b>	válvula de tres vías con conexiones embridadas para 6000.8
<b>F0000995</b>	servomando 24 V (AC) para 600016 y 600018
<b>F0000961</b>	regulador con control de desinfección
<b>F69591</b>	sonda de recirculación para control de desinfección
<b>F69531</b>	portasonda de contacto para recirculación
<b>F69888</b>	batería de recambio

\* Puede sustituir a la versión anterior.

#### 7550

Convertidor MODBUS-RTU / BACnet para interconexión con sistemas BMS. Para interconectar productos con la transmisión MODBUS-RTU a sistemas de supervisión con transmisión BACnet.

Alimentación:

9-30 V (DC), 12-24 V (AC), 50/60 Hz  
2,5 W / a 12 V 150 mA.

Certificaciones: CE, IEC, FCC, RHOS.

Entradas/Salidas:

Puerta Ethernet 10/100

Puerta RS-485 + / - / GND.

Temperatura de funcionamiento: -40–75 °C.

Humedad relativa: 5–90 % sin condensación.

El convertidor ya está configurado para ser utilizado con los siguientes productos:

- LEGIOMIX de la serie 6000 (para versión MODBUS-RTU)
- LEGIOMIX 2.0 de la serie 6000
- CONTECA EASY de la serie 750.

Verifique la disponibilidad de idiomas de software y manuales técnicos en el momento del pedido.

Código		Kv (m³/h)		
<b>600016</b>	DN 65	90,0	1	–
<b>600018</b>	DN 80	120,0	1	–



Código		
<b>755052</b>	1	–

#### Diagrama de aplicación de la válvula mezcladora electrónica serie 6000

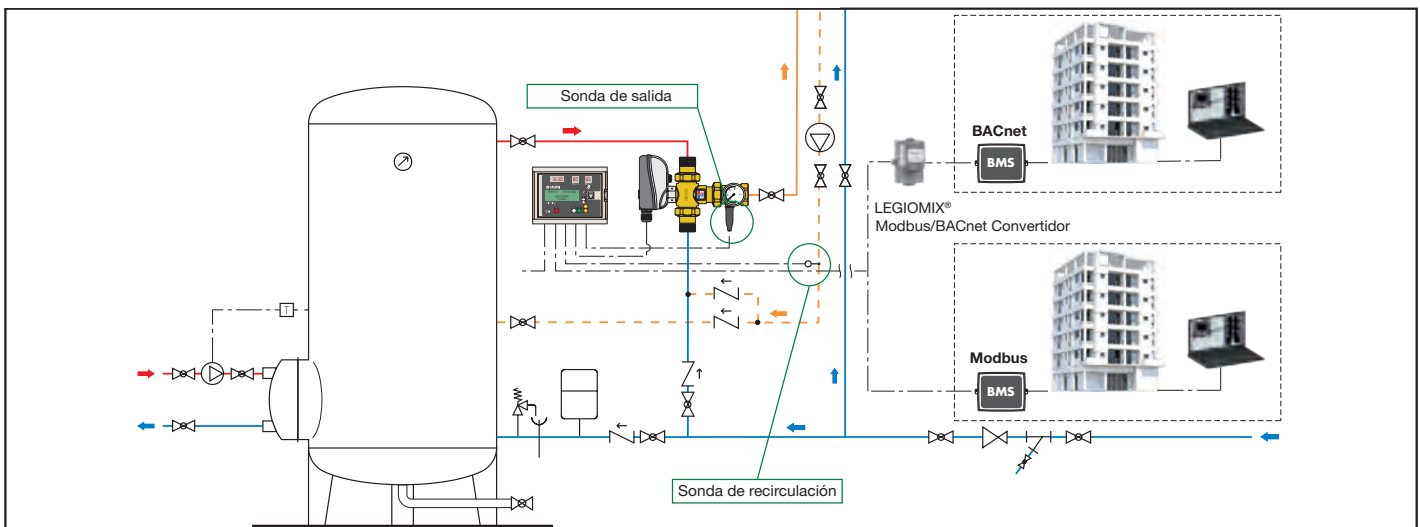



GRUPO DE CONTROL DE LA TEMPERATURA Y DESINFECCIÓN TÉRMICA

6005 LEGIOFLOW®

doc. 01160

- Grupo compacto multifunción de control de temperatura y desinfección térmica para instalación hidrosanitaria. Dotado de:
- mezclador termostático **antiquemaduras**,
  - válvula de control **para desinfección térmica** predispuesta para mando electrotérmico,
  - válvulas de corte de esfera con filtros y válvulas de retención incorporados,
  - **kit de salida para circuito de agua fría**.

Conexiones de entrada: 3/4" M.

Conexiones de salida: 3/4" M con enlace.



**Mezclador**

Cuerpo en aleación antidescincificación **CR**.  
 Presión máxima de servicio: 10 bar.  
 Campo de regulación de la temperatura: 30–50 °C.  
 Calibración de fábrica: 43 °C.  
 Temperatura máxima de entrada del primario: 85 °C.  
 Prestaciones según norma NF 079 doc. 8, EN 1111 y EN 1287.

**Mando electrotérmico**

Normalmente cerrado.  
 Alimentación: 230 V (AC).  
 Potencia absorbida en régimen: 3 W.  
 Grado de protección: IP 44.  
 Cable de alimentación: 80 cm.



Con mando electrotérmico

Código	Conexión	Kv (m³/h) mezclador	Kv (m³/h) Válv. control		
600500	3/4"	1,75	1,80	1	6

Sin mando electrotérmico

Código	Conexión	Kv (m³/h) mezclador	Kv (m³/h) Válv. control		
600501	3/4"	1,75	1,80	1	6

**Versión sin kit de salida para circuito de agua fría.**

Para aplicaciones con grifos accionados por pulsador o fotocélula.



Con mando electrotérmico

Código	Conexión	Kv (m³/h) mezclador	Kv (m³/h) Válv. control		
600502	3/4"	1,75	1,80	1	6

Sin mando electrotérmico

Código	Conexión	Kv (m³/h) mezclador	Kv (m³/h) Válv. control		
600503	3/4"	1,75	1,80	1	6

6005 LEGIOFLOW®

doc. 01160

- Grupo compacto multifunción de control de temperatura y desinfección térmica para instalación hidrosanitaria. Dotado de:
- mezclador termostático **antiquemaduras**,
  - válvula de control **para desinfección térmica** predispuesta para mando electrotérmico,
  - válvulas de corte de esfera con filtros y válvulas de retención incorporados,
  - kit de salida para circuito de agua fría,
  - colectores de distribución con cortes,
  - caja de alojamiento código 362056 (560x330x80).

**Mezclador**

Cuerpo en aleación antidescincificación **CR**.  
 Presión máxima de servicio: 10 bar.  
 Campo de regulación de la temperatura: 30–50 °C.  
 Calibración de fábrica: 43 °C.  
 Temperatura máxima de entrada del primario: 85 °C.  
 Prestaciones según norma NF 079 doc. 8, EN 1111 y EN 1287.

**Mando electrotérmico**

Normalmente cerrado.  
 Alimentación: 230 V (AC).  
 Potencia absorbida en régimen: 3 W.  
 Grado de protección: IP 44.  
 Cable de alimentación: 80 cm.

**Colectores de distribución**

Cuerpo en aleación antidescincificación **CR**.  
 Presión máxima de servicio: 10 bar.  
 Campo de temperatura de servicio: 5–100 °C.  
 Distancia entre centros de las derivaciones: 35 mm.

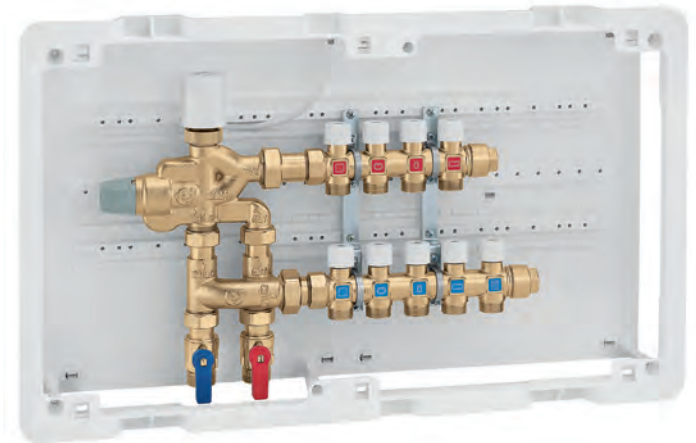

Con mando electrotérmico

Código	Conexión	Nº deriv.		Derivaciones		
		fría	caliente			
600530	3/4"	3	2	23 p.1,5 M	1	–
600540	3/4"	4	3	23 p.1,5 M	1	–
600550	3/4"	5	4	23 p.1,5 M	1	–

Sin mando electrotérmico

Código	Conexión	Nº deriv.		Derivaciones		
		fría	caliente			
600531	3/4"	3	2	23 p.1,5 M	1	–
600541	3/4"	4	3	23 p.1,5 M	1	–
600551	3/4"	5	4	23 p.1,5 M	1	–

## GRUPO DE CONTROL DE LA TEMPERATURA Y DESINFECCIÓN TÉRMICA

### Desinfección térmica

Para tener la mayor certeza de que no hay proliferación de Legionella, todos los tramos de la red deben someterse a un tratamiento de desinfección térmica. Incluso para la sección de red aguas abajo del mezclador, hasta el grifo del usuario, debe ser posible realizar el lavado a una temperatura superior a 60 ° C. Por lo tanto, es necesario puentear el mezclador termostático, calibrado a valores más bajos, y operar una válvula adecuada que permita alimentar los grifos directamente con agua caliente de la red de distribución.

### Función

El grupo multifunción se utiliza en las instalaciones hidrosanitarias para controlar el agua caliente y fría que se envía a los grifos, y se puede aplicar a un solo cuarto de baño o a toda la vivienda.

Un mezclador termostático regulable de altas prestaciones mantiene el agua caliente a la temperatura deseada y protege de quemaduras a los usuarios.

La válvula de control permite efectuar la desinfección térmica del circuito hasta el grifo, de acuerdo con las normas de prevención de la Legionela.

### Esquema hidráulico

#### Con mezcla

- La válvula de control cerrada
- Válvula de agua fría abierta

#### Con desinfección térmica

- La válvula de control abierta
- Válvula de agua fría cerrada

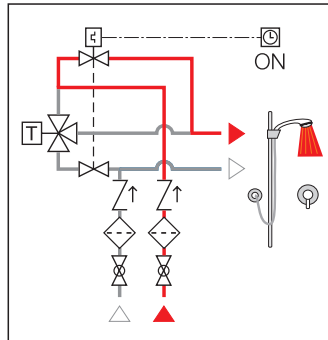
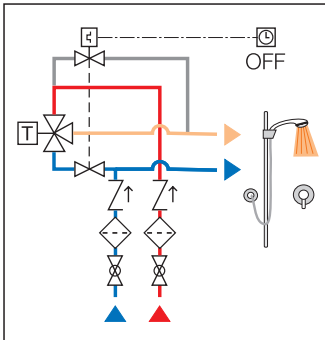

### Regulación de la temperatura

#### Regulación de la temperatura

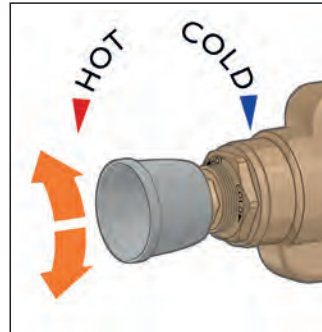

#### Bloqueo de la regulación con el anillo roscado

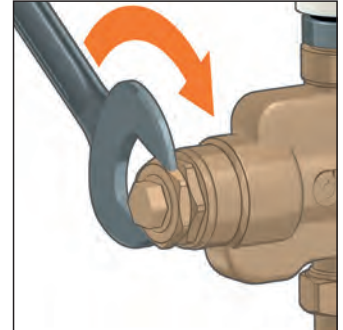

#### Apertura manual

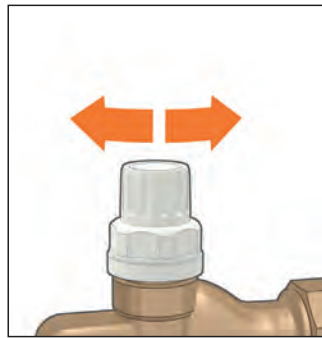

#### Mando electotérmico

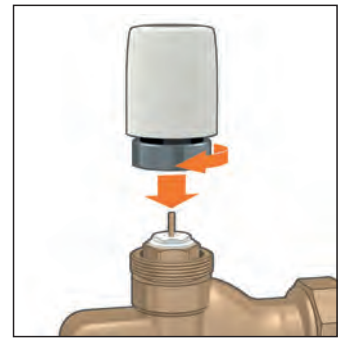

### Esquema de aplicación del grupo multifunción código 600550

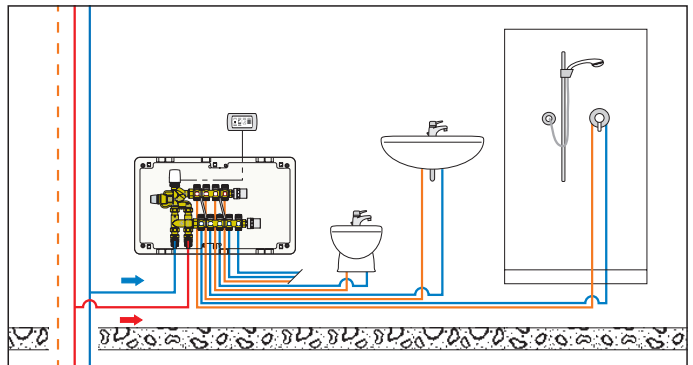

## TEMPORIZADOR

### 6002

Temporizador con llave de habilitación programable entre 0,25 y 15 minutos. Controla el accionamiento de las válvulas utilizadas para la desinfección térmica de tramos de circuito, hasta los grifos. Alimentación: 230 V (AC).



Código

600200



1

-

## REGULADOR TERMOSTÁTICO MULTIFUNCIÓN



116

doc. 01325



Regulador termostático para circuitos de recirculación de agua caliente sanitaria. Con función de desinfección térmica automática termostática. Con termómetro para verificar la temperatura del circuito.

**Cuerpo en aleación antidescincificación "LOW LEAD" CR.**

Conexiones hembra. Presión máxima de servicio: 16 bar. Campo de regulación de la temperatura: 35–60 °C.

Temperatura de desinfección: 70 °C.



Código	DN	Conexión		
116240	15	Rp 1/2"	1	10
116250	20	Rp 3/4"	1	10
116260	25	Rp 1"	1	-
116270	32	Rp 1 1/4"	1	-



116

doc. 01325



Regulador termostático para circuitos de recirculación de agua caliente sanitaria. Predispuesto para función de desinfección térmica automática o controlada. Con vaina para el termómetro.

**Cuerpo en aleación antidescincificación "LOW LEAD" CR.**

Conexiones hembra. Presión máxima de servicio: 16 bar. Campo de regulación de la temperatura: 35–60 °C.



Código	DN	Conexión		
116140	15	Rp 1/2"	1	10
116150	20	Rp 3/4"	1	10
116160	25	Rp 1"	1	-
116170	32	Rp 1 1/4"	1	-



Aislamiento para regulador termostático multifunción serie 116.

Código		
CBN116140	1	20
CBN116160	1	20



116

doc. 01325

Cartucho para función de desinfección térmica controlada por actuador. Para uso con serie 116 **en combinación con los mandos serie 656.**

Código		
116000	1	10



Termómetro de cuadrante para regulador termostático multifunción serie 116. Escala termómetro: 0–80 °C.

Código		
116010	1	20

### Funcionamiento

En los circuitos de distribución de agua caliente para uso sanitario, en cumplimiento de las disposiciones actuales en materia de instalaciones para el control de la Legionella, es necesario garantizar que todos los tramos se mantengan a la temperatura correcta. La red de recirculación debe ser equilibrada para evitar distribuciones no uniformes de temperatura, tramos fríos y riesgos de proliferación de Legionella.

El regulador termostático instalado en cada ramo del circuito de recirculación mantiene de manera automática la temperatura seleccionada. Mediante la acción de un cartucho termostático interno específico, modula el caudal de fluido en función de la temperatura del agua en entrada. Cuando la temperatura del agua se acerca al valor seleccionado, el obturador reduce progresivamente el paso. De este modo, el caudal de fluido, empujado por la bomba de recirculación, se distribuye en las otras partes de la red, asegurando un efectivo equilibrio térmico automático. En caso de necesidad, el regulador se dota de una función de desinfección térmica, útil si se desea levantar la temperatura en la red a más de 55–60 °C.

Esta función puede ser totalmente automática, mediante un segundo cartucho termostático que interviene a 70 °C, o controlada, mediante un actuador electrotérmico.

### Sustitución del cartucho para la desinfección electrocontrolada

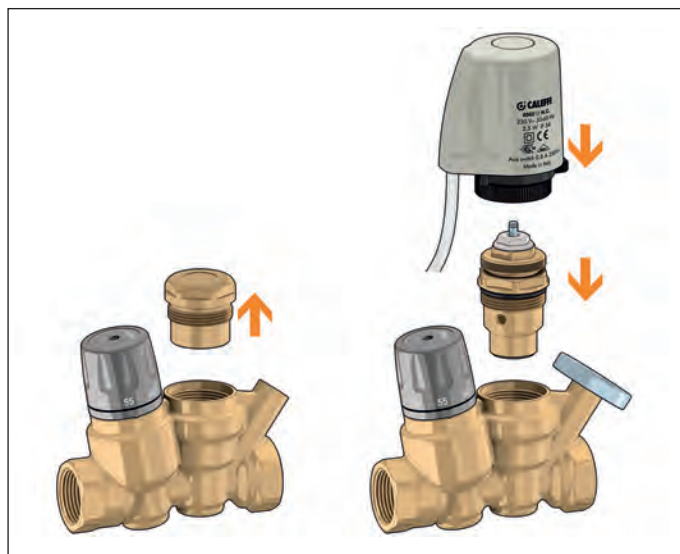

### Esquema de aplicación del regulador termostático de la serie 116

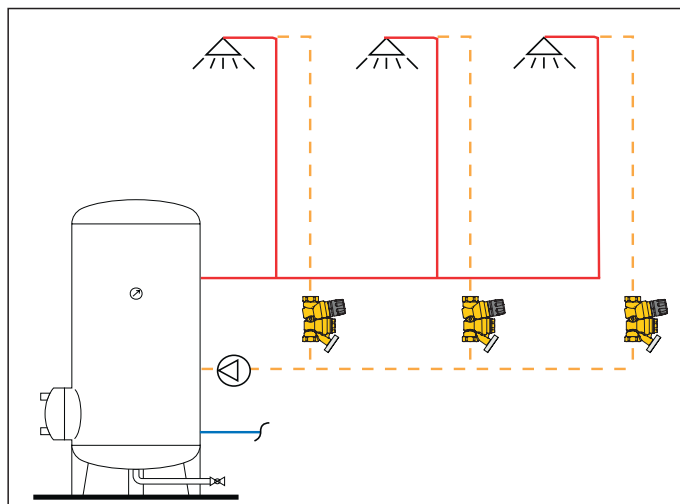

## REGULADOR TERMOSTÁTICO MULTIFUNCIÓN

### Modos de funcionamiento

A continuación se ilustran los modos de funcionamiento del regulador al variar la temperatura del agua del circuito donde está instalado.



Diagrama regulador termostático de la serie 116



### Regulación termostática

### Caudal mínimo

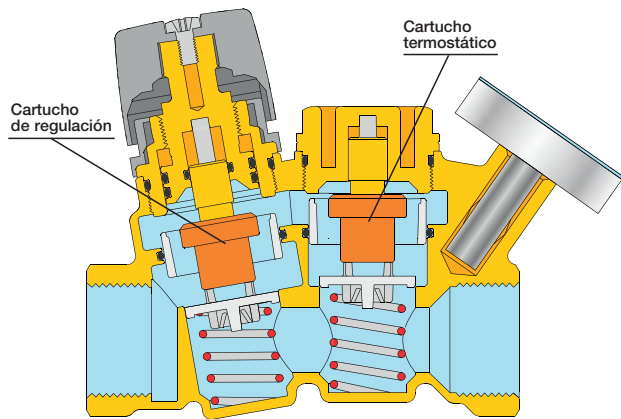
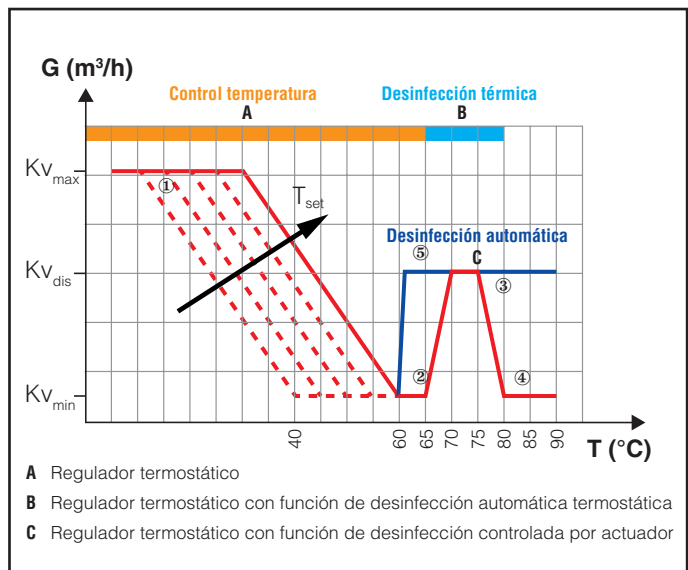
### Desinfección termostática

### Cierre térmico

### Desinfección electrocontrolada

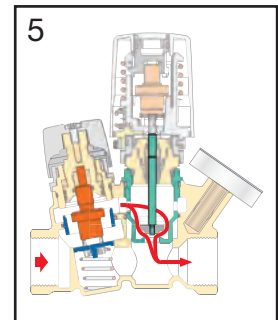
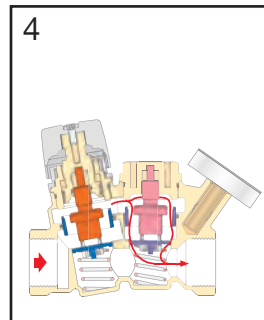
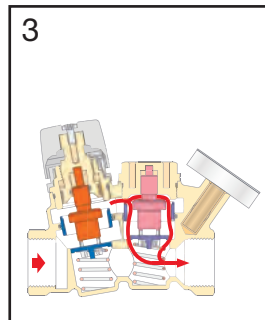
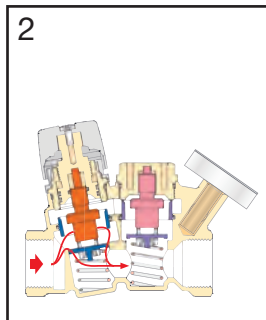
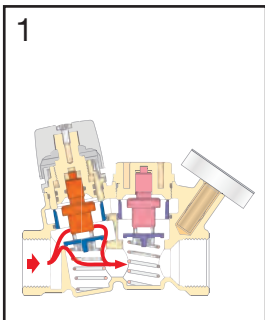

### 116

Regulador termostático para circuitos de recirculación de agua caliente sanitaria. Con función de desinfección térmica automática termostática. Con termómetro para verificar la temperatura del circuito. **CR Cuerpo en aleación antidescincificación "LOW LEAD"** Conexiones hembra. Presión máxima de servicio: 16 bar. Temperatura de desinfección: 70 °C.



### 116

Regulador termostático para circuitos de recirculación de agua caliente sanitaria. Predisposto para función de desinfección térmica automática o controlada. Con termómetro para verificar la temperatura del circuito. **CR Cuerpo en aleación antidescincificación "LOW LEAD"** Conexiones hembra. Presión máxima de servicio: 16 bar.



WMTS-468  
WM-40195



WMTS-468  
WM-40195

Código	DN	Conex.	Regulación de temperatura		
116240 AUS	15	1/2"	35-60 °C	1	-
116250 AUS	20	3/4"	35-60 °C	1	-

Código	DN	Conex.	Regulación de temperatura		
116141 AUS	15	1/2"	40-65 °C	1	-
116151 AUS	20	3/4"	40-65 °C	1	-
116140 AUS*	15	1/2"	40-65 °C	1	-
116150 AUS*	20	3/4"	40-65 °C	1	-

\*Sin termómetro



REGULADOR TERMOSTÁTICO MULTIFUNCIÓN

NOVEDAD



116

doc. 01362

Regulador termostático para circuitos de recirculación de agua caliente sanitaria. Con termómetro para verificar la temperatura del circuito.

**CR Cuerpo en aleación antidesincalcificación "LOW LEAD".** Conexiones hembra.

Presión máxima de servicio: 16 bar. Campo de regulación de la temperatura: 40-65 °C.



Código	DN	Conexión		
116441	15	Rp 1/2"	1	20
116451	20	Rp 3/4"	1	20

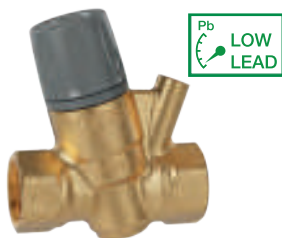

116

doc. 01362

Regulador termostático para circuitos de recirculación de agua caliente sanitaria. Con vaina para el termómetro.

**CR Cuerpo en aleación antidesincalcificación "LOW LEAD".** Conexiones hembra.

Presión máxima de servicio: 16 bar. Campo de regulación de la temperatura: 40-65 °C.



Código	DN	Conexión		
116440	15	Rp 1/2"	1	10
116450	20	Rp 3/4"	1	10



116

doc. 01362

Regulador termostático para circuitos de recirculación de agua caliente sanitaria. Con vaina para el termómetro.

**CR Cuerpo en aleación antidesincalcificación "LOW LEAD"** Conexiones de compresión.

Presión máxima de servicio: 16 bar.



Código	DN	Conexión	Regulación de temperatura		
116415	15	Ø 15	40-65 °C	1	10
116420	20	Ø 22	40-65 °C	1	10



Aislamiento para regulador termostático multifunción serie 116 1/2" y 3/4".

Código	Utilización		
CBN116440	1/2" - 3/4"	1	20



116

doc. 01325

Termómetro de cuadrante para regulador termostático multifunción serie 116. Escala termómetro: 0-80 °C.

Código			
116010		1	20

Funcionamiento

El regulador termostático, instalado en cada ramal del circuito de recirculación, mantiene automáticamente la temperatura configurada. Este dispositivo modula el caudal del medio en función de la temperatura de entrada del agua mediante la acción de un cartucho termostático interno dedicado. Cuando la temperatura del agua se acerca al valor fijado, el obturador reduce progresivamente el paso. Esta versión específica del regulador tiene un solo cartucho que permite el ajuste de la temperatura de consigna hasta 65 °C. Este dispositivo se puede utilizar en los casos en que la temperatura de la red de agua caliente se distribuye constantemente a valores más altos, sin necesidad de realizar una desinfección extra.

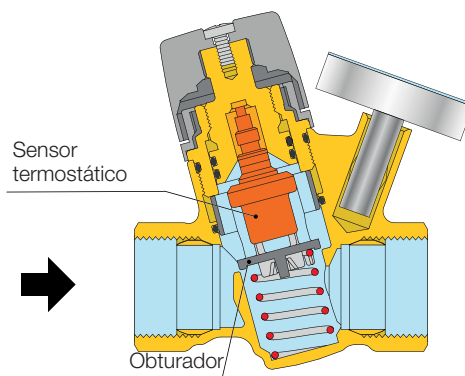

Características hidráulicas

El gráfico muestra la variación del valor Kv en función de la configuración del dispositivo y de la temperatura de entrada del agua sanitaria.

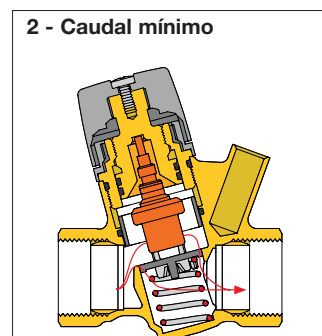
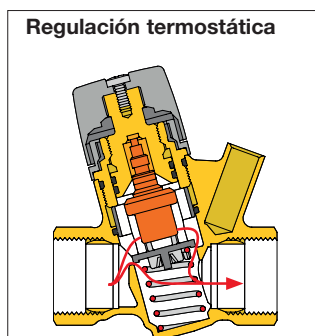
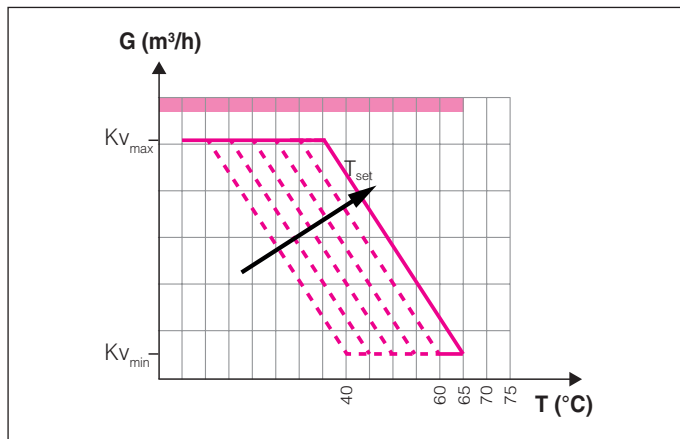



# COLECTORES PARA SISTEMAS HIDROSANITARIOS

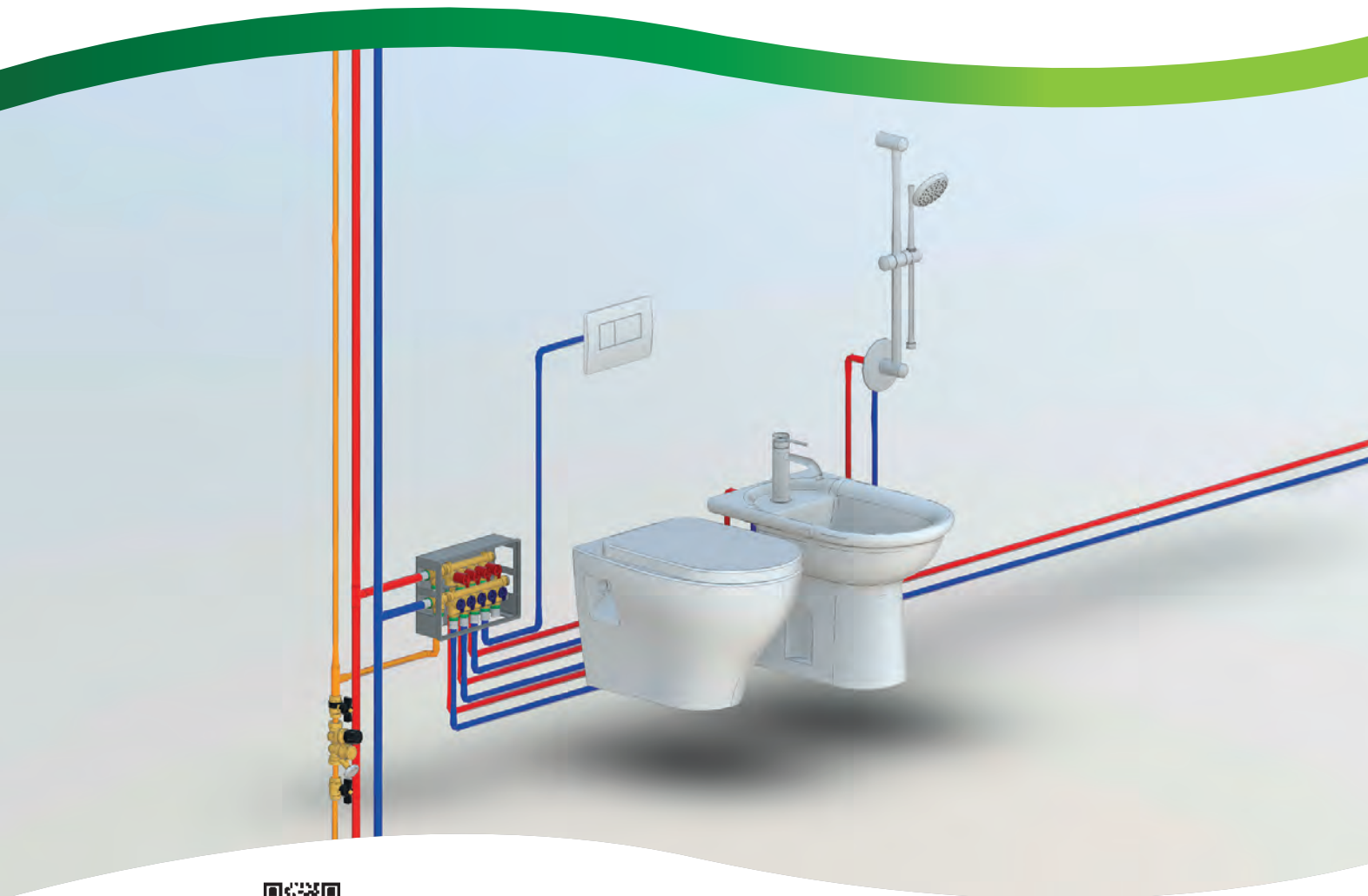

 **BIM**  
bim.caleffi.com

**Colector de distribución con cortes individuales**  
**Colector de distribución con cortes generales**  
**Grupo con cortes generales**  
**Colectores de distribución**

COLECTORES DE DISTRIBUCIÓN CON CORTES INDIVIDUALES



359

doc. 01371

NOVEDAD

Características

Colectores de distribución premontados en caja con válvulas de corte individuales. Cuerpo de latón. Pmax de funcionamiento: 10 bar. Rango de temperatura: 5-90 °C. Distancia entre centros: 35 mm.

Los colectores de la serie 359 se utilizan para el control y distribución de agua en circuitos sanitarios. Se suministran ya montados en caja de inspección de plástico, para facilitar su posicionamiento e instalación. Los colectores están equipados con válvulas de corte con palanca de maniobra para cada circuito individual y con una etiqueta de identificación de los puntos terminales atendidos.

Compuesto de:

- par de colectores con válvulas de corte;
- caja de alojamiento (270 x 190 x 80 mm) completa con soportes para la fijación de los colectores;
- cubierta de protección de montaje;
- 2 tapones finales con clips de fijación.

PATENT PENDING.

Código	Num. deriv.		Caja	Tapón
	fría	caliente		
359410*	4	3	1	-
359510*	5	4	1	-

\* CR Cuerpo en aleación antidesincalcificación "LOW LEAD" disponible bajo pedido con la extensión de código: 001.



359

doc. 01371

Accesorios para colector serie 359.

Código	Descripción	Caja	Tapón
359001	359001 Te con clip de fijación	1	-
359002	359002 tapón ciego con clip de fijación	1	-
359003	359003 rac. 23 p.1,5 con clip de fijación	1	-
359004	359004 rac. asiento plano de 1/2 "Ø 13 con clip de fijación	1	-
359005	359005 rac. asiento plano de 3/4 "Ø 18 con clip de fijación	1	-
359006	359006 rac. 3/4 "Euroconus Ø 18 con clip de fijación	1	-
359024	359024 rac. prensado Ø 16x2	1	-
359064	359064 rac. prensado Ø 20x2	1	-
359025	359025 rac. prensado Ø 16x2,25	1	-
359065	359065 rac. prensado Ø 20x2,25	1	-
359066	359066 rac. prensado Ø 20x2,5	1	-
359087	359087 rac. prensado Ø 26x3	1	-



359

doc. 01371

Puerta empotrada con sistema push-to-open.

PATENT PENDING.

Código

359700



1 -



359

doc. 01371

Placa de cubierta estética, en material plástico pintable, acabado blanco RAL 9010. Completo con placa de soporte.

Código

359801



1 -



359

doc. 01371

Placa de cubierta estética, en acero inoxidable. Completo con placa de soporte.

Código

359802

acabado brillante



1 -

359803

acabado cepillado

1 -

Esquema de aplicación

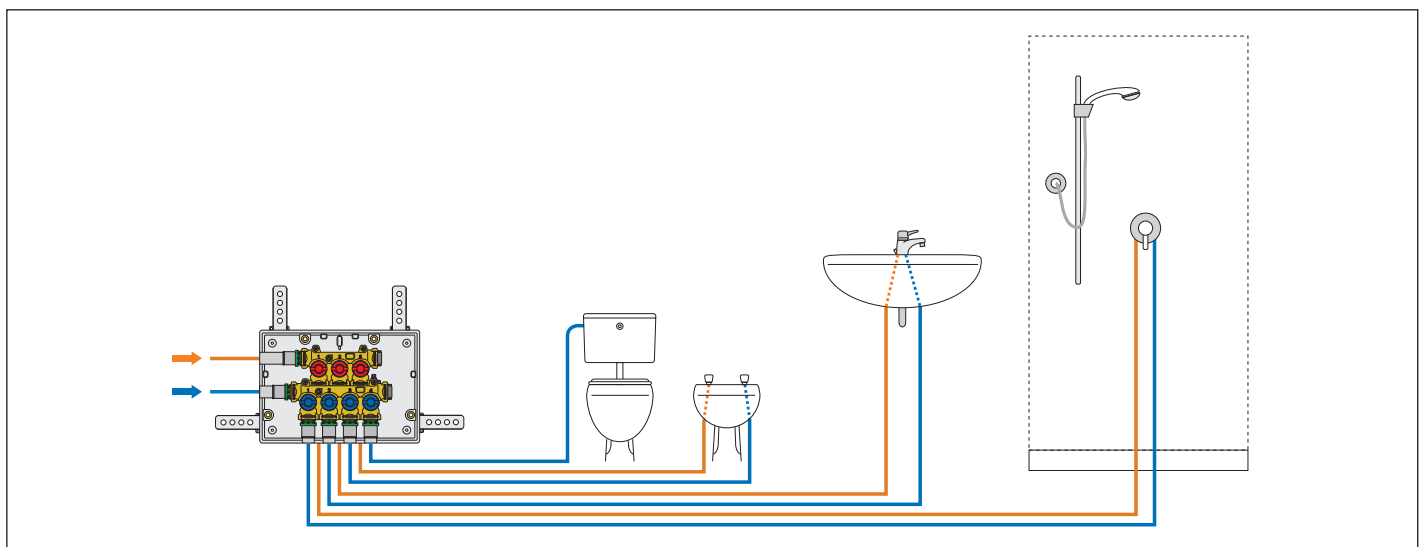

ACCESORIOS PARA COMPOSICIÓN DE COLECTORES



**359**

doc. 01371

Colector con intercepciones individuales (palancas rojas). También se puede utilizar como recambio.

Código	Nº. Deriv.		
<b>359330*</b>	3	1	-
<b>359340*</b>	4	1	-

NOVEDAD



**359**

doc. 01371

Colector con intercepciones individuales (palancas azules). También se puede utilizar como recambio.

Código	Nº. Deriv.		
<b>359240*</b>	4	1	-
<b>359250*</b>	5	1	-



**359**

doc. 01371

Par de soportes y tornillos de fijación para colector de agua caliente. Cuerpo en acero inoxidable.

Código		
<b>359015</b>	1	-



**359**

doc. 01371

Par de soportes y tornillos de fijación para colector de agua fría. Cuerpo en acero inoxidable.

Código		
<b>359016</b>	1	-



**359**

doc. 01371

Adaptador largo con clip. Cuerpo de latón.

Código		
<b>359017*</b>	1	-



**359**

doc. 01371

Adaptador corto con clip. Cuerpo de latón.

Código		
<b>359018*</b>	1	-

\* CR Cuerpo en aleación antidescincificación "LOW LEAD" disponible bajo pedido con la extensión de código: 001.



Componentes característicos

1. Colector de agua caliente completo con válvulas de corte.
2. Colector de agua fría completo con válvulas de corte.
3. Par de soportes y tornillos de fijación para colector de agua caliente.
4. Par de soportes y tornillos de fijación para colector de agua fría.
5. Adaptador largo con clip.
6. Adaptador corto con clip.
7. Tapón ciego con clip de fijación.

Posibles configuraciones de colectores

**Instalación 8+10 con entrada lateral**

**Instalación 8+10 con entrada central**

## COLECTORES DE DISTRIBUCIÓN CON CORTES GENERALES



**359**

doc. 01371

NOVEDAD

### Características

Colectores de distribución premontados en caja con válvulas de corte general. Cuerpo de latón. Pmax de funcionamiento: 10 bar. Rango de temperatura: 5-90 °C. Distancia entre centros: 32 mm.

Los colectores de la serie 359 se utilizan para el control y distribución de agua en circuitos sanitarios. Se suministran ya montados en caja de inspección de plástico, para facilitar su posicionamiento e instalación. Los colectores están equipados con válvulas de cierre general en las entradas de agua caliente y fría.

Compuesto de:

- par de colectores;
- caja de alojamiento (270 x 190 x 80 mm) completa con soportes para la fijación de los colectores;
- cubierta de protección de montaje;
- 4 tapones con clips de fijación.

PATENT PENDING.

Código	Num. deriv. fría	Num. deriv. caliente		
359420*	4	3	1	-



**359**

doc. 01371

Placa de acabado con mandos ocultos. Acabado cromo pulido.

Código

359902



1 -

\* CR Cuerpo en aleación antidescalcificación "LOW LEAD" disponible bajo pedido con la extensión de código: 001.



**359**

doc. 01371

Accesorios para colector serie 359.

Código			
359001*	359001 Te con clip de fijación	1	-
359002	359002 tapón ciego con clip de fijación	1	-
359024	359024 rac. prensado Ø 16x2	1	-
359064	359064 rac. prensado Ø 20x2	1	-
359025	359025 rac. prensado Ø 16x2,25	1	-
359065	359065 rac. prensado Ø 20x2,25	1	-
359066	359066 rac. prensado Ø 20x2,5	1	-
359087	359087 rac. prensado Ø 26x3	1	-

### Mandos de empujar para abrir

El sistema push-to-open permite ocultar el mando, conservando la estética de la estancia. Será suficiente presionarlo para poder extraerlo y abrir o cerrar las válvulas generales.



### Posibles configuraciones de colector

Instalación con entrada lateral y circuito de recirculación hacia abajo. Te para derivación adicional y de paso.

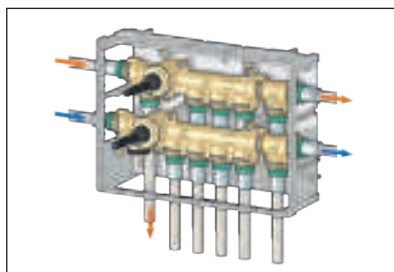

Instalación con entrada inferior y recirculación lateral. Te para derivación adicional y de paso.

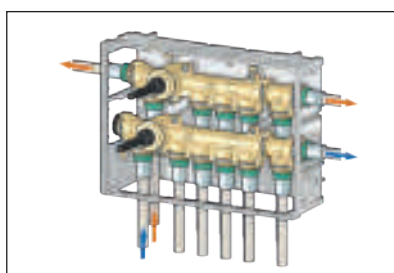

### Cartucho para corte general

El cartucho particular diseñado para interceptar el colector de la serie 359 permite una alta confiabilidad operativa en el tiempo, gracias al sistema de doble sello.

Los materiales utilizados para su construcción permiten obtener un bajo par de maniobra en las operaciones de apertura/cierre y minimizar los problemas de bloqueo ligados a la presencia de cal.

Si es necesario, el cartucho se puede reemplazar simplemente extrayéndolo del frente del colector y insertando el de repuesto.

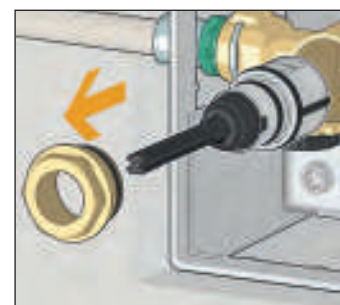



COLECTORES DE DISTRIBUCIÓN CON CORTES GENERALES INSPECCIONABLE



**359**

doc. 01371

NOVEDAD

Colectores de distribución premontados en caja con válvulas de corte general, inspeccionable. Cuerpo de latón. Pmax de funcionamiento: 10 bar. Rango de temperatura: 5-90 °C. Distancia entre centros: 32 mm.

- Compuesto de:
- par de colectores;
  - caja de alojamiento (270 x 190 x 80 mm) completa con soportes para la fijación de los colectores;
  - cubierta de protección de montaje;
  - 4 tapones con clips de fijación.

PATENT PENDING.

Código	Num. deriv. fría	Num. deriv. caliente		
<b>359490*</b>	4	3	1	-

\* **Cuerpo en aleación antidesincalcificación "LOW LEAD"** disponible bajo pedido con la extensión de código: 001.

**359**

doc. 01371

Accesorios para colector serie 359.

Código			
<b>359001*</b>	359001 Te con clip de fijación	1	-
<b>359002</b>	359002 tapón ciego con clip de fijación	1	-
<b>359003</b>	359003 rac. 23 p. 1,5 con clip de fijación	1	-
<b>359004</b>	359004 rac. asiento plano de 1/2 "Ø 13 con clip de fijación	1	-
<b>359005</b>	359005 rac. asiento plano de 3/4 "Ø 18 con clip de fijación	1	-
<b>359006</b>	359006 rac. 3/4 "Euroconus Ø 18 con clip de fijación	1	-
<b>359024</b>	359024 rac. prensado Ø 16x2	1	-
<b>359064</b>	359064 rac. prensado Ø 20x2	1	-
<b>359025</b>	359025 rac. prensado Ø 16x2,25	1	-
<b>359065</b>	359065 rac. prensado Ø 20x2,25	1	-
<b>359066</b>	359066 rac. prensado Ø 20x2,5	1	-
<b>359087</b>	359087 rac. prensado Ø 26x3	1	-

Esquema de aplicación

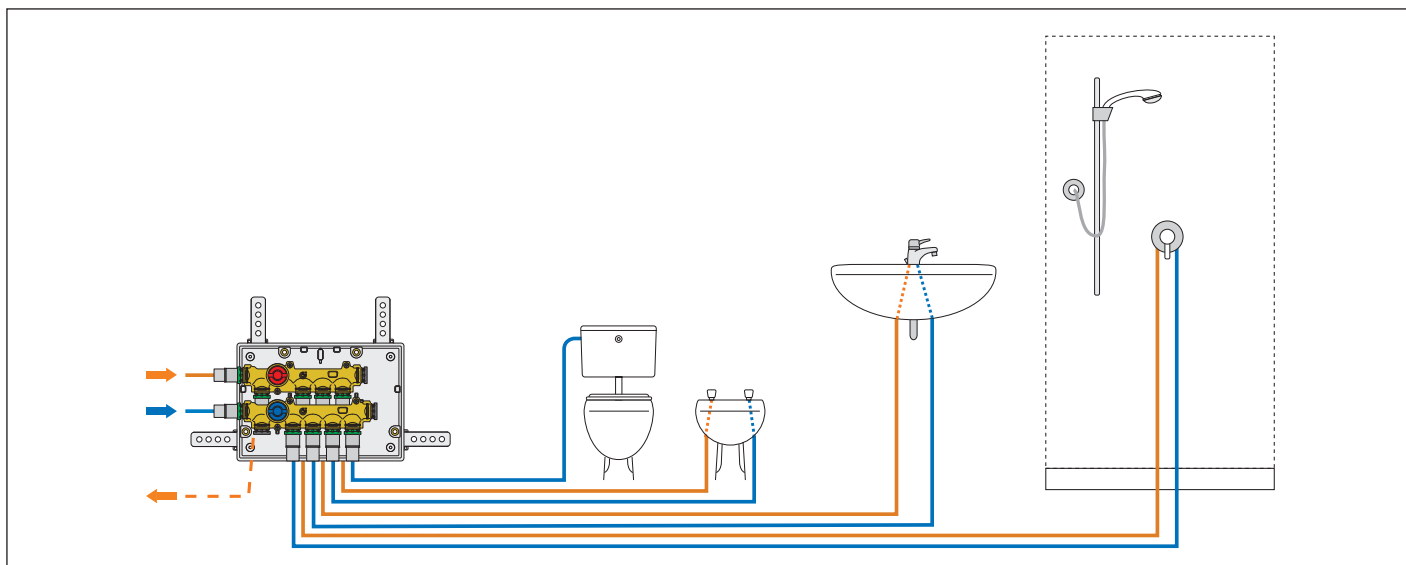

**359**

doc. 01371

Placa de cubierta estética, en material plástico pintable, acabado blanco RAL 9010. Completo con placa de soporte.

Código

**359801**



1 -



**359**

doc. 01371

Placa de cubierta estética, en acero inoxidable. Completo con placa de soporte.

Código

**359802**

acabado brillante



1 -

**359803**

acabado cepillado

1 -

Inspeccionabilidad

La caja inspeccionable permite el acceso total al colector de distribución. Quitando la placa de cubierta estética, es posible operar las palancas de interceptación o intervenir para cualquier operación de mantenimiento. Debido a esta característica, se pueden usar accesorios de compresión y accesorios a presión.

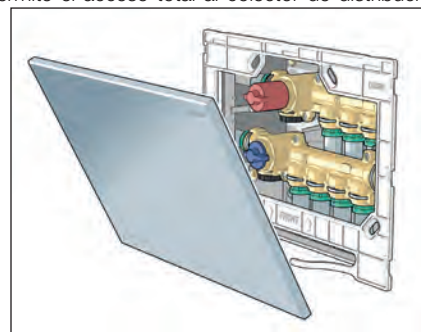



GRUPO CON CORTES GENERALES



359

NOVEDAD  
doc. 01371

Grupo con **válvulas de corte generales**.  
Cuerpo de latón.  
P<sub>max</sub> de funcionamiento: 10 bar.  
Rango de temperatura: 5–90 °C.  
Compuesto de:  
- grupo de válvulas;  
- caja de alojamiento (190 x 190 x 80 mm) completo con soportes para grupo de válvulas de cierre y abrazaderas de fijación;  
- cubierta protectora;  
- 4 tapones con clips de fijación.

PATENT PENDING

Características

Los grupos con válvulas de corte general serie 359 se utilizan para el control e interceptación del agua en circuitos sanitarios. Se suministran ya montados en caja de inspección de plástico para facilitar su posicionamiento e instalación. El grupo está equipado con válvulas de corte general en la entrada.



359

doc. 01371

Placa de acabado con mandos ocultos.  
Acabado cromo pulido.

Código



359100\*

1 -

Código



359902

1 -

\* CR Cuerpo en aleación antidescalcificación "LOW LEAD" disponible bajo pedido con la extensión de código: 001.



359

doc. 01371

Accesorios para colector serie 359.

Código



359001*	359001 Te con clip de fijación	1	-
359002	359002 tapón ciego con clip de fijación	1	-
359024	359024 rac. prensado Ø 16x2	1	-
359064	359064 rac. prensado Ø 20x2	1	-
359025	359025 rac. prensado Ø 16x2,25	1	-
359065	359065 rac. prensado Ø 20x2,25	1	-
359066	359066 rac. prensado Ø 20x2,5	1	-
359087	359087 rac. prensado Ø 26x3	1	-

Posibles configuraciones de colector

Instalación con tuberías horizontales.

Instalación de tuberías de fondo.

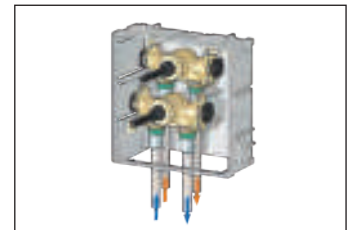
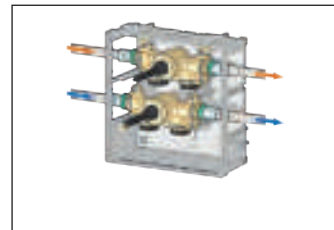

Instalación en L con circuito de recirculación.

Instalación en L con circuito de recirculación de agua fría y caliente, Te de extensión y paso.

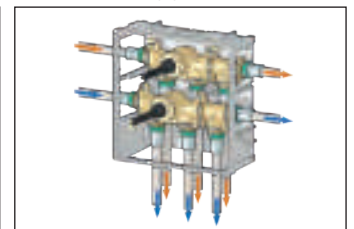
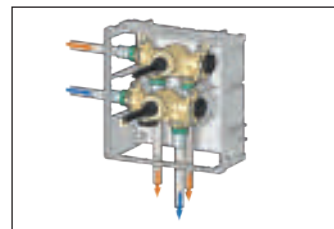

Esquema de aplicación

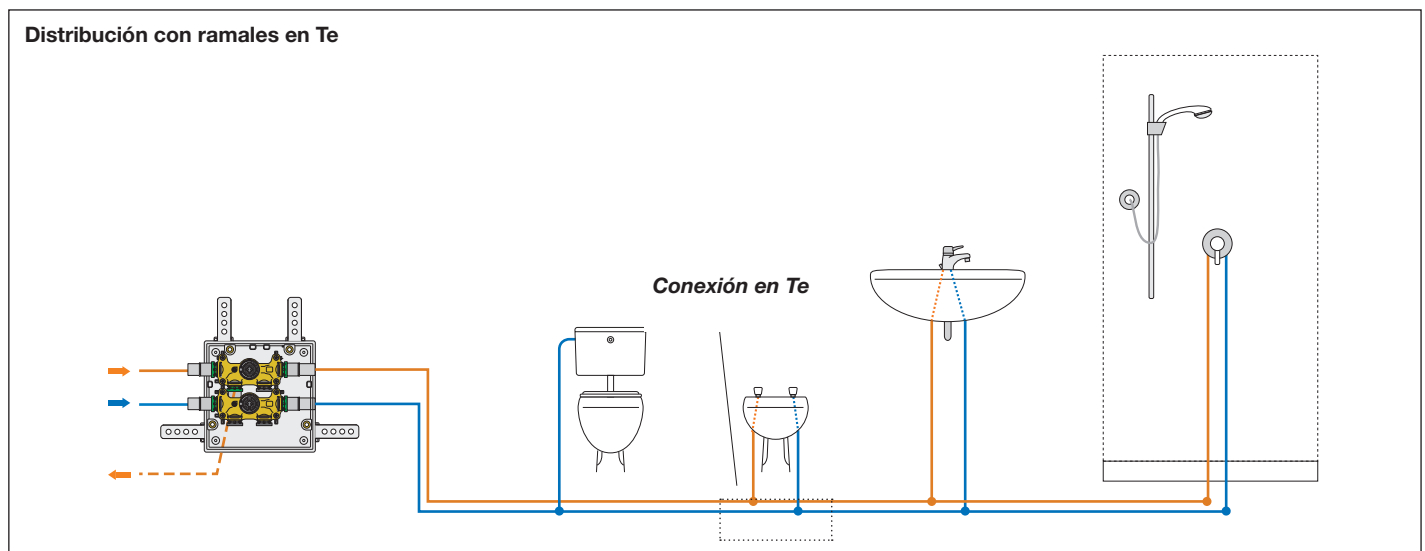

**GRUPO CON CORTES GENERALES INSPECCIONABLE**



**359**

doc. 01371

NOVEDAD

Grupo con válvulas de corte generales inspeccionable.  
 Cuerpo de latón.  
 Pmax de funcionamiento: 10 bar.  
 Rango de temperatura: 5-90 °C.  
 Compuesto de:  
 - grupo de válvulas;  
 - caja de alojamiento (190 x 190 x 80 mm) completo con soportes para grupo de válvulas de cierre y abrazaderas de fijación;  
 - cubierta protectora;  
 - 4 tapones con clips de fijación.

PATENT PENDING

Código	Dimensión caja (mm)		
<b>359190*</b>	190 x 190 x 80	1	-

\* **CR** Cuerpo en aleación antidesincalcificación "LOW LEAD" disponible bajo pedido con la extensión de código: 001.



**Placa de cubierta estética**

La placa de cubierta estética en acero inoxidable le permite inspeccionar fácilmente toda la unidad. Una vez retirado, permite actuar sobre los mandos de apertura/cierre. Se instala simplemente insertando los pines de la placa en las guías cilíndricas de la caja.

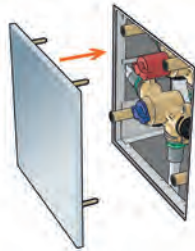

**359**

doc. 01371

Placa de cubierta estética, en acero inoxidable.

Código			
<b>359892</b>	acabado brillante	1	-
<b>359893</b>	acabado cepillado	1	-

**359**

doc. 01371

Accesorios para colector serie 359.

Código			
<b>359001*</b>	359001 T con clip de fijación	1	-
<b>359002</b>	359002 tapón ciego con clip de fijación	1	-
<b>359003</b>	359003 rac. 23 p.1,5 con clip de fijación	1	-
<b>359004</b>	359004 rac. asiento plano de 1/2" Ø 13 con clip de fijación	1	-
<b>359005</b>	359005 rac. asiento plano de 3/4" Ø 18 con clip de fijación	1	-
<b>359006</b>	359006 rac. 3/4" Euroconus Ø 18 con clip de fijación	1	-
<b>359024</b>	359024 rac. prensado Ø 16x2	1	-
<b>359064</b>	359064 rac. prensado Ø 20x2	1	-
<b>359025</b>	359025 rac. prensado Ø 16x2,25	1	-
<b>359065</b>	359065 rac. prensado Ø 20x2,25	1	-
<b>359066</b>	359066 rac. prensado Ø 20x2,5	1	-
<b>359087</b>	359087 rac. prensado Ø 26x3	1	-

**Esquema de aplicación**

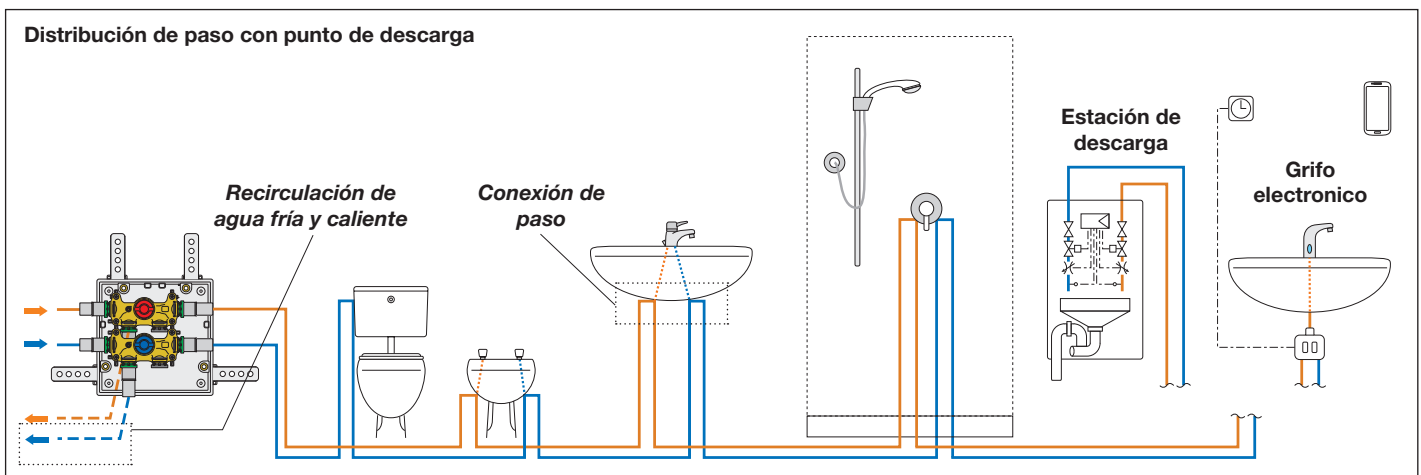
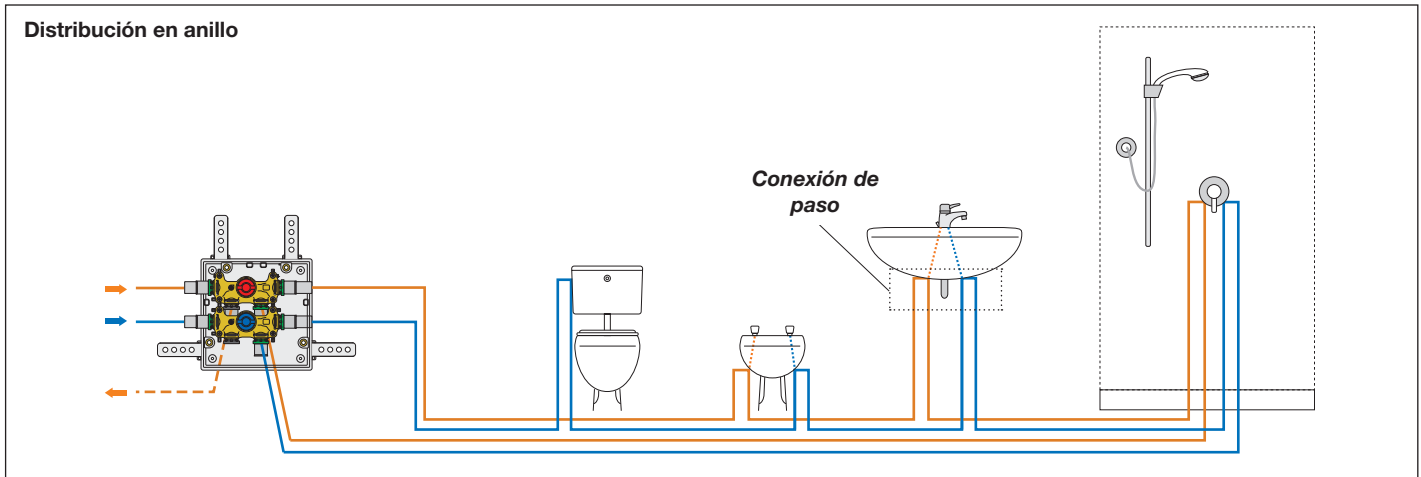

ACCESORIOS DE PRENSAR PARA COLECTORES SERIE 359



NOVEDAD

359

doc. 01371



Racor de prensar multipinza para tubo multicapa con clip de fijación. Cuerpo de aleación antidesincalcación **CR "LOW LEAD"**. Pmax de funcionamiento: 10 bar. Rango de temperatura: 5-90 °C.

Se puede utilizar con pinzas de perfil H - TH - U.

Código

Código	Descripción	Paquete	Stock
359024	Ø 16x2	1	-
359025	Ø 16x2,25	1	-
359064	Ø 20x2	1	-
359065	Ø 20x2,25	1	-
359066	Ø 20x2,5	1	-
359087	Ø 26x3*	1	-

\* Solo se puede utilizar con pinzas de perfil H - TH.



679

doc. 01371

Calibrador y enpuñadura para calibrar tuberías multicapa antes de usar con accesorios de la serie 359.

Código

Código	Descripción	Paquete	Stock
679002	Calibrador Ø 16x2	1	-
679003	Calibrador Ø 16x2,25	1	-
679006	Calibrador Ø 20x2	1	-
679007	Calibrador Ø 20x2,25	1	-
679008	Calibrador Ø 20x2,5	1	-
679010	Calibrador Ø 26x3	1	-
679009	Empuñadura para calibrador	1	-

Calibración de la tubería multicapa y montaje del accesorio serie 359

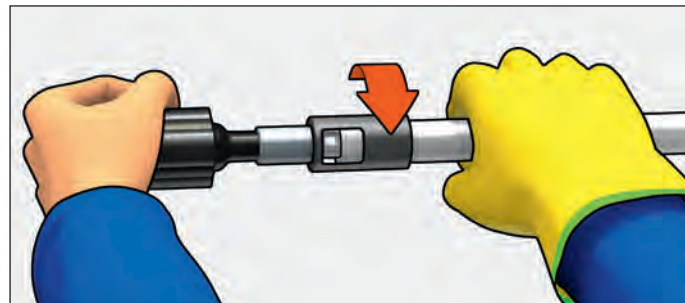

Después de haber calibrado el tubo con el calibrador adecuado, monte el tubo en el racor, asegurándose de llegar al asiento del tope. La correcta posición del tubo debe comprobarse a través de las ventanillas.

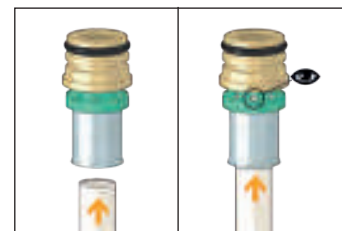

Sujete el tubo con los alicates especiales hasta que haga clic automáticamente.

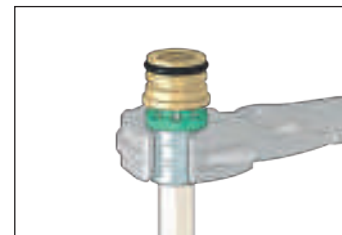

Pinzas de perfil TH Pinzas de perfil U Pinzas de perfil H

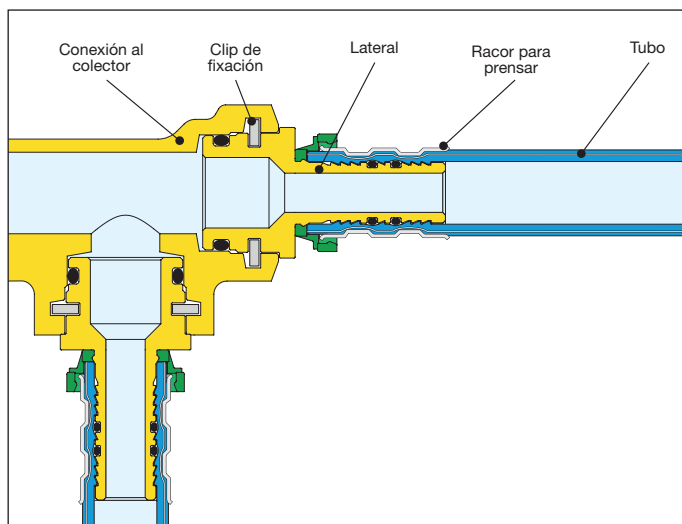
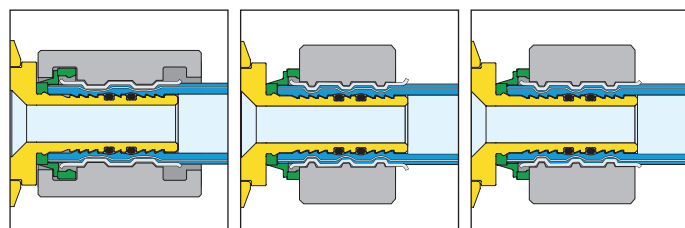

Introducir el tubo, incluido el racor, en el asiento del colector.

Fijarlo con el clip específico.

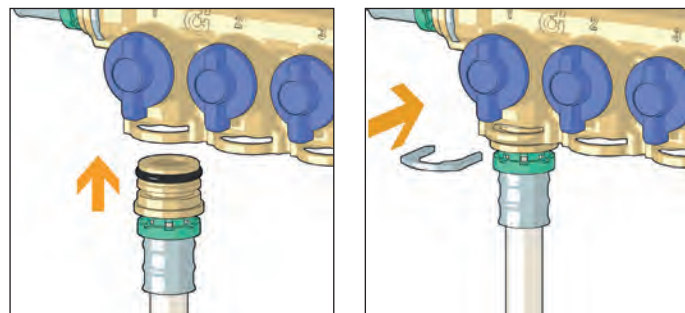

RECAMBIOS PARA COLECTORES SERIE 359



**359** **doc. 01371**  
 Colector con corte general.

NOVEDAD

Código	N°. Deriv.		
<b>359630*</b>	3	1	-
<b>359640*</b>	4	1	-



**359** **doc. 01371**  
 Clip de fijación.

Código		
<b>359007</b>	1	-



**359** **doc. 01371**  
 Colector con corte general inspeccionable (palanca azul).

Código	N°. Deriv.		
<b>359290*</b>	4	1	-



Cartucho para cortes individuales.

Código		
<b>F0001305</b>	1	-



**359** **doc. 01371**  
 Colector con corte general inspeccionable (palanca roja).

Código	N°. Deriv.		
<b>359390*</b>	3	1	-



Cartucho para cortes generales.

Código		
<b>F0001306</b>	1	-



**359** **doc. 01371**  
 Grupo con corte general.

Código		
<b>359101*</b>	1	-



Cartucho para cortes generales (versión inspeccionable).

Código		
<b>F0001721</b>	1	-



**359** **doc. 01371**  
 Grupo con corte general inspeccionable (palanca azul).

Código		
<b>359192*</b>	1	-



**359** **doc. 01371**  
 Cubierta protectora de recambio.

Código		
<b>359010</b>	1	-



**359** **doc. 01371**  
 Grupo con corte general inspeccionable (palanca roja).

Código		
<b>359193*</b>	1	-



**359** **doc. 01371**  
 Caja de alojamiento.

Código		
<b>359011</b>	359011 caja de recambio para cortes individuales 3 + 4	1 -
<b>359012</b>	359012 caja de recambio para cortes individuales 4 + 5	1 -
<b>359013</b>	359013 caja de recambio para cortes generales 3 + 4	1 -
<b>359014</b>	359014 caja de recambio para cortes generales	1 -

\* CR Cuerpo en aleación antidesincalcación "LOW LEAD" disponible bajo pedido con la extensión de código: 001.



ACCESORIOS PARA COLECTORES SERIE 359



**359**

doc. 01371

Te con clip de fijación.  
Cuerpo de latón.  
Pmax de funcionamiento: 10 bar.  
Rango de temperatura: 5-90 °C.

NOVEDAD



**359**

doc. 01371

Adaptador con clip de fijación.  
**Cuerpo de aleación antidesincalcificación CR "LOW LEAD"**.  
Pmax de funcionamiento: 10 bar.  
Rango de temperatura: 5-90 °C.



\* **CR** Cuerpo en aleación antidesincalcificación "LOW LEAD" disponible bajo pedido con la extensión de código: 001.



Código



**359001\***

1 -



**359**

doc. 01371

Tapón ciego con clip de fijación.  
Cuerpo de tecnopolímero.

Código



**359002**

1 -

Código



<b>359003</b>	23 p.1,5	1	-
<b>359004</b>	1/2" asiento plano Ø 13	1	-
<b>359005</b>	3/4" asiento plano Ø 18	1	-
<b>359006</b>	3/4" Euroconus Ø 18	1	-

COLECTORES DE DISTRIBUCIÓN



**354**

Colector simple componible, con válvulas de corte.  
Cuerpo en aleación.  
Presión máxima de servicio: 10 bar.  
Campo de temperatura: 5-100 °C.  
Distancia entre centros de las derivaciones: 35 mm.  
Con salidas de asiento plano.  
**Para accesorios de prensar.**



Código	Conexión	Nº. Deriv.	Derivaciones		
<b>354252</b>	3/4"	x 2	1/2" M - Ø 13	2	30
<b>354253</b>	3/4"	x 3	1/2" M - Ø 13	2	20
<b>354254</b>	3/4"	x 4	1/2" M - Ø 13	2	10
<b>354255</b>	3/4"	x 5	1/2" M - Ø 13	2	10



**3642**

Racor de cabecera.  
Para colectores de la serie 360.

Código



<b>364254</b>	3/4" M x 1/2" F	2	-
---------------	-----------------	---	---



**3641**

Tapón.  
Para colectores de la serie 360.

Código



<b>364150</b>	3/4" M	2	-
---------------	--------	---	---



**5991**

Racor de cabecera.  
Para colectores de la serie 360.

Código



<b>599154</b>	3/4" F x 1/2" F	2	-
---------------	-----------------	---	---



**5993**

Tapón.  
Para colectores de la serie 360.

Código



<b>599350</b>	3/4" F	2	10
---------------	--------	---	----



**354**

Colector simple componible, con válvulas de corte.  
Cuerpo en aleación antidesincalcificación **CR**.  
Presión máxima de servicio: 10 bar.  
Campo de temperatura: 5-100 °C.  
Distancia entre centros de las derivaciones: 35 mm.



Código	Conexión	Nº. Deriv.	Derivaciones		
<b>354052</b>	3/4"	x 2	23 p.1,5 M	5	20
<b>354053</b>	3/4"	x 3	23 p.1,5 M	5	20
<b>354054</b>	3/4"	x 4	23 p.1,5 M	5	20
<b>354055</b>	3/4"	x 5	23 p.1,5 M	5	20



**360**

Dos soportes en acero inoxidable para la fijación de colectores de la serie 354.  
Para cajas de las series 360 y 362.

Código



**360210**

1 10



# COMPONENTES PARA INSTALACIONES HIDROSANITARIAS

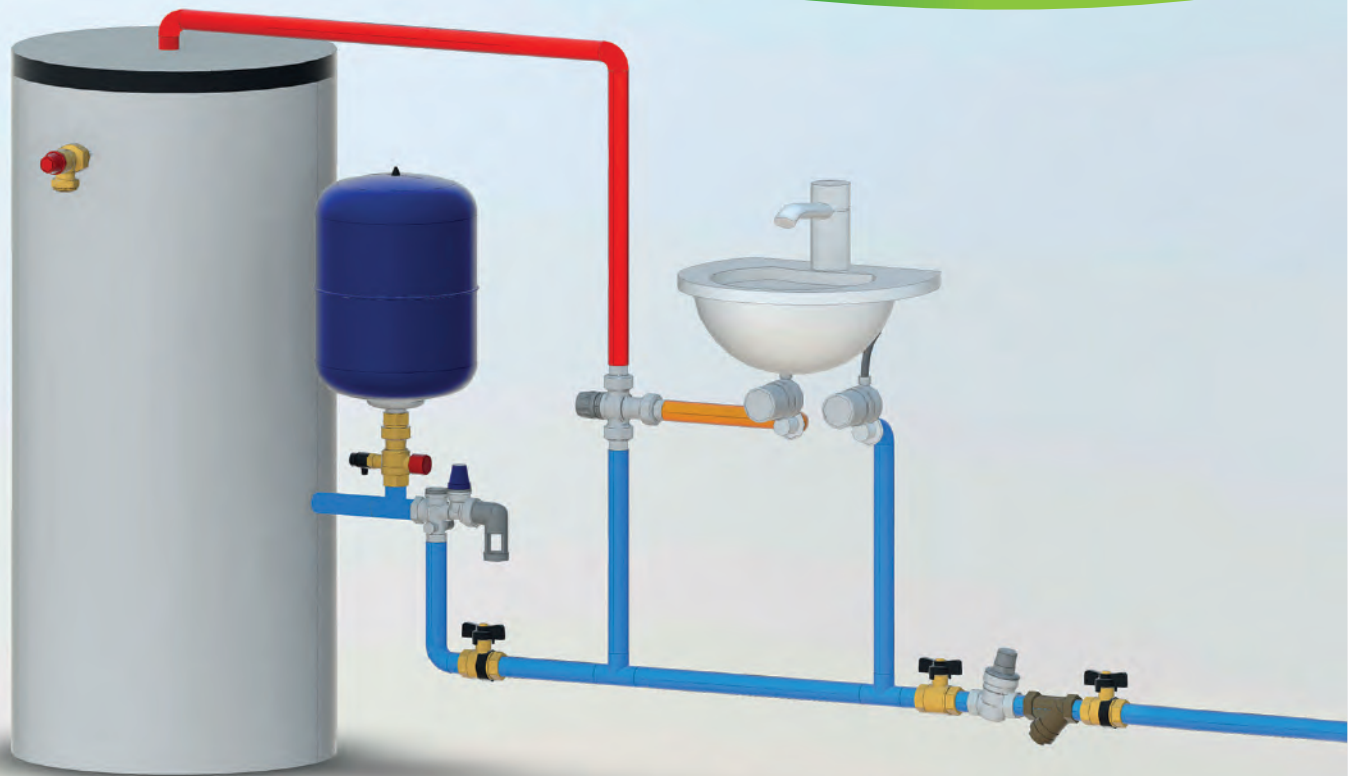

 **BIM**  
bim.caleffi.com

**Grupos de seguridad**  
**Válvula de seguridad combinada de temperatura y presión**  
**Vaso de expansión**  
**Limitador de flujo**  
**Contenedor y cartuchos filtrantes**  
**Amortiguador de golpe de ariete**  
**Dispositivo antihielo**  
**Válvulas de esfera con retención, BALLSTOP**

**GRUPO DE EXPANSIÓN PARA CALENTADORES DE AGUA DE ACUMULACIÓN**

**528**



Grupo de expansión para calentadores de agua de acumulación, para instalaciones horizontales y verticales. Cuerpo y válvula de seguridad en latón. Con válvula de corte y válvula de retención controlable. Presión máxima de servicio: 10 bar. Temperatura máxima de servicio: 40 °C. Calibraciones: 7, 8, 10 bar. **Certificado según norma EN 1488.**



Código	Válvula de seguridad			
528518	Ø 15	8 bar	1	20
528547	1/2"	7 bar	1	20
528548	1/2"	8 bar	1	20
528540	1/2"	10 bar	1	20

**Esquema de aplicación de la serie 528**

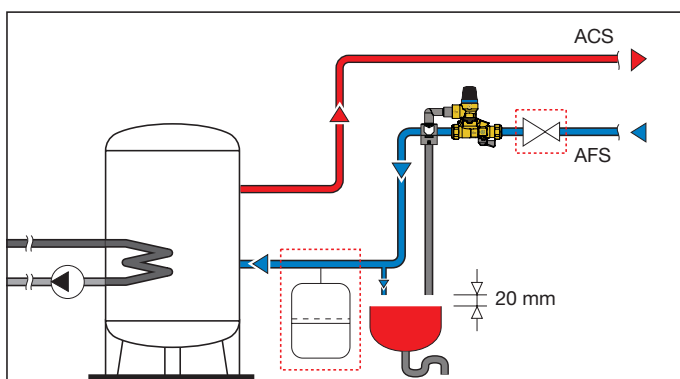
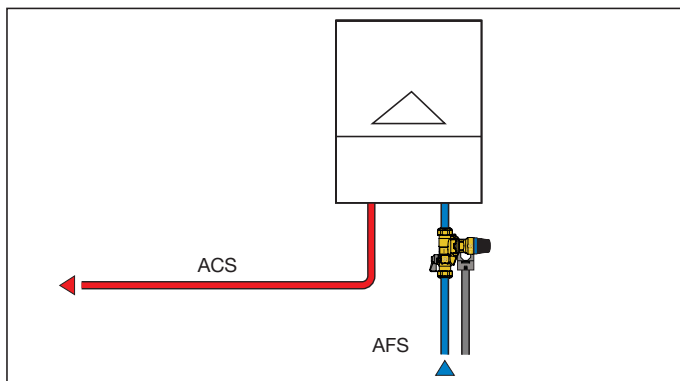
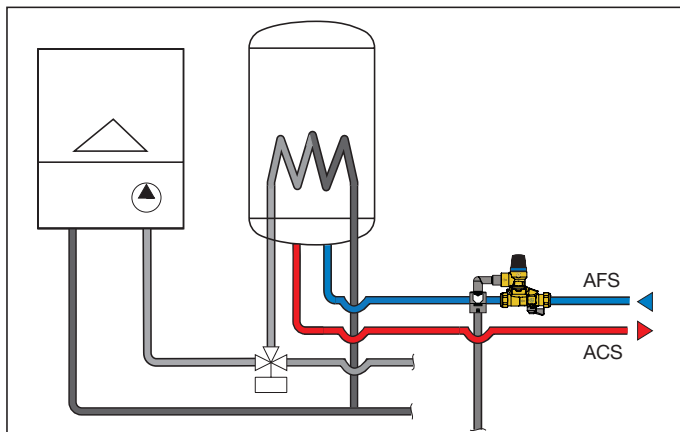

**5280 SICAL®**

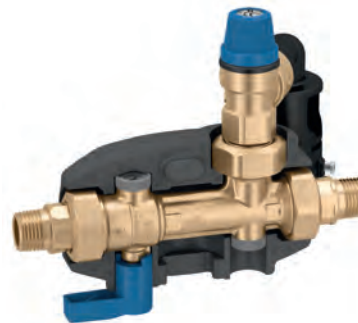

Grupo de expansión para calentadores de agua de acumulación, para instalaciones horizontales y verticales. Cuerpo y válvula de seguridad en latón. Con válvula de corte y válvula de retención controlable. Con aislamiento. Presión máxima de servicio: 10 bar. Temperatura máxima de servicio: 40 °C.

Máx. volumen de almacenaje de agua sanitaria: 200 l. Máx. potencia de almacenaje de agua sanitaria: 75 kW. Calibraciones: 6, 8, 10 bar. **Certificado según norma EN 1488.**



Código	Válvula de seguridad			
528046	1/2" M	6 bar	1	5
528048	1/2" M	8 bar	1	5
528041	1/2" M	10 bar	1	5
528056	3/4" M	6 bar	1	5
528058	3/4" M	8 bar	1	5
528051	3/4" M	10 bar	1	5

**5281 SICAL®**



Grupo de expansión para calentadores de agua de acumulación, para instalaciones horizontales y verticales. Cuerpo y válvula de seguridad en latón. Con válvula de corte y válvula de retención controlable. Con aislamiento. Presión máxima de servicio: 10 bar. Temperatura máxima de servicio: 40 °C.

Máx. volumen de almacenaje de agua sanitaria: 1000 l. Máx. potencia de almacenaje de agua sanitaria: 150 kW. Calibraciones: 6, 8, 10 bar. **Certificado según norma EN 1488.**



Código	Válvula de seguridad			
528156	3/4" M	6 bar	1	5
528158	3/4" M	8 bar	1	5
528151	3/4" M	10 bar	1	5
528166	1" M	6 bar	1	5
528168	1" M	8 bar	1	5
528161	1" M	10 bar	1	5

GRUPO DE SEGURIDAD PARA CALENTADORES DE AGUA DE ACUMULACIÓN



5261

doc. 01019

Grupo de seguridad para calentadores de agua de acumulación con corte y válvula de retención controlable.  
**Con asiento en acero inoxidable.**  
 Cuerpo en latón. Cromado.  
 Presión máxima de servicio: 10 bar.  
 Temperatura máxima de servicio: 120 °C.  
 Calibración: 7 bar.  
 Potencia máxima: 1/2": 4 kW,  
 3/4": 10 kW.

Certificado según norma EN 1487.



Tapa azul - con asiento de acero inoxidable

Código			
526142	1/2"	1	30
526152	3/4"	1	30

Tapa roja - asiento estándar

Código			
526140	1/2"	1	30
526150	3/4"	1	30



319

doc. 01019

Sifón de descarga de plástico para grupos de seguridad de la serie 5261.



Código			
319601	1"	1	25

Esquema de aplicación del grupo de seguridad de la serie 5261

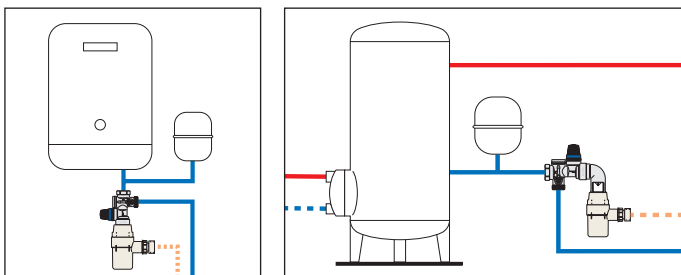

5261

doc. 01019

Grupo de seguridad para calentadores de agua de acumulación con corte y válvula de retención controlable. Para instalaciones horizontales.  
**Con asiento en acero inoxidable.**  
 Cuerpo en latón. Cromado.  
 Presión máxima de servicio: 10 bar.  
 Temperatura máxima de servicio: 120 °C.  
 Calibración: 7 bar.  
 Potencia máxima: 3/4" - 10 kW,  
 1" - 18 kW.

Certificado según norma EN 1487.



Tapa azul - con asiento de acero inoxidable

Código			
526153	3/4"	1	10
526163	1" no cromado	1	10

Tapa roja - asiento estándar

Código			
526151	3/4"	1	10



6509

Kit de conexión para grupo código 526163.

Código			
650972	1 1/4" F x 1" M	1	25

Esquema de aplicación del kit cód. 650972 con el grupo cód. 526163

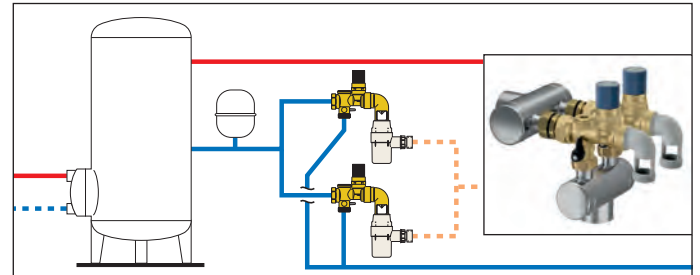

GRUPO DE SEGURIDAD PARA ACUMULADORES DE AGUA CALIENTE



5265

Grupo de seguridad para acumuladores de agua caliente, con válvula de corte y válvula de retención.  
 Cuerpo del grupo de seguridad en latón.  
 Cuerpo de válvula de alivio de seguridad en PPSU.  
 Presión máxima de servicio: 10 bar.  
 Temperatura máxima de servicio: 120 °C.  
 Calibración: 7 bar.  
**Certificado según norma EN 1487.**



Código			
526554	DN 20 (3/4")	1	30

Esquema de aplicación del grupo de seguridad de la serie 5265

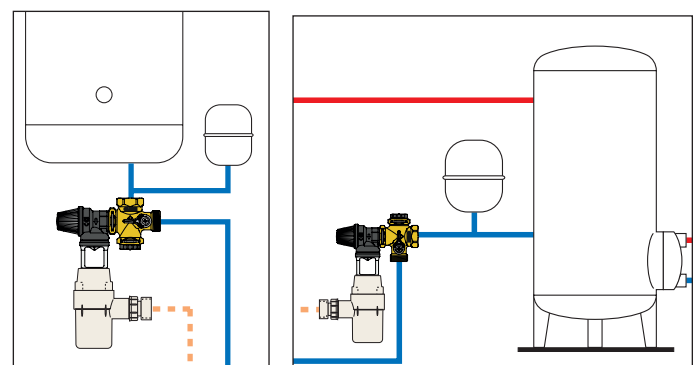

## VÁLVULA DE SEGURIDAD COMBINADA DE TEMPERATURA Y PRESIÓN



### 309

doc. 01130

Válvula de seguridad combinada de temperatura y presión.  
**Para instalaciones hidrosanitarias, como protección del acumulador de agua caliente.**  
 Temperatura de calibración: 90 °C.  
 Potencia de descarga: 1/2" - 3/4" x Ø 15: 10 kW.  
 3/4" x Ø 22: 25 kW.  
 Calibraciones: 3 - 4 - 6 - 7 - 10 bar.  
**Certificadas según norma EN 1490 calibraciones: 4 - 7 - 10 bar.**



Código		Longitud sonda (mm)		
309430	1/2" M x Ø 15	3 bar	100	1 20
309440	1/2" M x Ø 15	4 bar	100	1 20
309460	1/2" M x Ø 15	6 bar	100	1 20
309470	1/2" M x Ø 15	7 bar	100	1 20
309400	1/2" M x Ø 15	10 bar	100	1 20
309542	3/4" M x Ø 15	4 bar	100	1 20
309530	3/4" M x Ø 22	3 bar	100	1 20
309560	3/4" M x Ø 22	6 bar	100	1 20
309570	3/4" M x Ø 22	7 bar	100	1 20
309500	3/4" M x Ø 22	10 bar	100	1 20
309435	1/2" M x Ø 15	3 bar	200	1 20
309445	1/2" M x Ø 15	4 bar	200	1 20
309465	1/2" M x Ø 15	6 bar	200	1 20
309475	1/2" M x Ø 15	7 bar	200	1 20
309405	1/2" M x Ø 15	10 bar	200	1 20
309547	3/4" M x Ø 15	4 bar	200	1 20
309535	3/4" M x Ø 22	3 bar	200	1 20
309565	3/4" M x Ø 22	6 bar	200	1 20
309575	3/4" M x Ø 22	7 bar	200	1 20
309505	3/4" M x Ø 22	10 bar	200	1 20

### 309

Válvula de seguridad combinada de temperatura y presión.  
**Para instalaciones hidrosanitarias, como protección del acumulador de agua caliente.**  
 Temperatura de calibración: 95 °C.  
 Potencia de descarga: 25 kW.  
 Calibraciones: 6 bar.  
**Para sistema con presión nominal de 400 kPa.**



Código			
309563	3/4" M x Ø 22		1 20

## LIMITADOR DE FLUJO



### 534

Limitador de flujo.  
 Cuerpo en latón. Cromado.  
 Conexión 1/2".  
 Presión máxima de servicio: 12 bar.  
 Temperatura máxima de servicio: 80 °C.  
 Campo de presión: 1-10 bar.

• Terminación del código

dirección M ⇒ H = 1  
 dirección H ⇒ M = 2

Código		Precisión (%)		
534.02	2 l/min verde aceituna	± 30	1	25
534.04	4 l/min gris	± 15	1	25
534.05	5 l/min amarillo	± 15	1	25
534.06	6 l/min negro	± 10	1	25
534.08	8 l/min blanco	± 10	1	25
534.10	10 l/min azul celeste	± 10	1	25
534.12	12 l/min rojo	± 10	1	25
534.16	16 l/min azul marino	± 10	1	25
534.18	18 l/min lila	± 10	1	25

## VASO DE EXPANSIÓN



**5557**

doc. 01079

Vaso de expansión soldado, para instalaciones sanitarias, certificado CE. Membrana tipo vejiga. Presión máxima de servicio: 10 bar. Campo de temperatura sistema: -10-100 °C. Campo de temperatura membrana: -10-100 °C. Conforme a la norma EN 13831.



Código	Litros	Conexión	Precarga (bar)		
555702	2	1/2"	2,5	4	-
555705	5	3/4"	2,5	1	-
555708	8	3/4"	2,5	1	-

- Para capacidades superiores, véase pág. 288

## CONTENEDOR Y CARTUCHOS FILTRANTES



**5370**

doc. 01028

Contenedor para cartuchos filtrantes estándar de 10". Cuerpo en latón, vaso transparente. Presión máxima de servicio: 16 bar. Campo de temperatura: 5-40 °C.

Código			
537050	3/4"	1	-
537060	1"	1	-



**5370**

doc. 01028

Cartuchos filtrantes para contenedor de la serie 5370. 10" estándar. Campo de temperatura: 5-40 °C. Δp máx.: 3 bar. Características:  
537004 - en malla lavable - 60 μm,  
537005 - en acero inoxidable - 50 μm.

Código			
537004		1	-
537005		1	-

## AMORTIGUADORES DE GOLPE DE ARIETE



**525**

doc. 01020

**ANTISHOCK**

Amortiguador de golpe de ariete. Cuerpo en latón. Cromado. Presión máxima de servicio: 10 bar. Temperatura máxima de servicio: 90 °C. Rosca con junta de PTFE.



Código			
525040*	1/2"	1	25
525041**	1/2" no cromado	1	25

\* Certificada WRAS  
\*\* Certificada ACS



**525**

doc. 01020

**ANTISHOCK**

Amortiguador de golpe de ariete para instalar debajo de fregaderos y lavamanos o en lavadoras (3/4"). Cuerpo en latón. Cromado. Presión máxima de servicio: 10 bar. Temperatura máxima de servicio: 90 °C.



Código			
525130*	tuerca 3/8" H x 3/8" M	1	50
525131**	tuerca 3/8" H x 3/8" M no cromado	1	50
525150*	tuerca 3/4" H x 3/4" M	1	25
525151**	tuerca 3/4" H x 3/4" M no cromado	1	25

\* Certificada WRAS  
\*\* Certificada ACS

Ejemplos de instalación del amortiguador de golpes de ariete de la serie 525

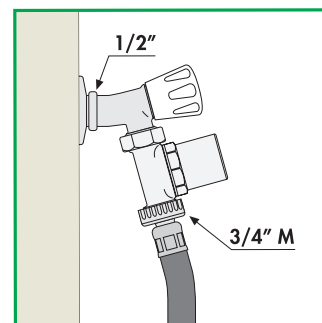
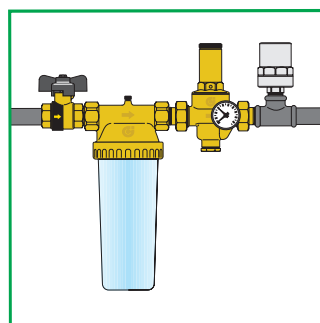
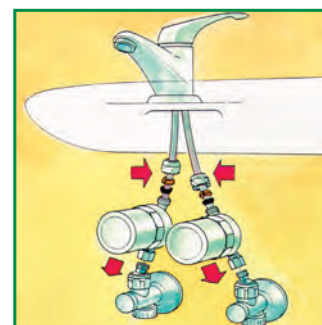
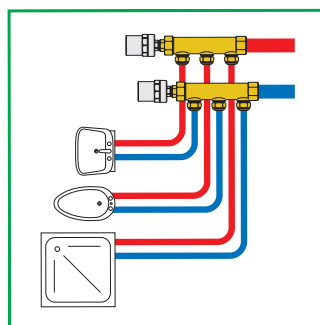



VÁLVULAS DE ESFERA CON RETENCIÓN



**3230 BALLSTOP**

doc. 01021

Válvula de esfera con retención incorporada. Cuerpo en latón. Conexiones hembra - hembra. Mando de mariposa. Presión máxima de servicio: 16 bar. Campo de temperatura: 5-90 °C.



Código



323040	1/2"	10	-
323050	3/4"	10	-
323062	1"	10	-



**333 BALLSTOP**

doc. 01021

Válvula de esfera con retención incorporada. Cuerpo en latón. Conexiones hembra - tuerca. Tuerca perforada para precinto. Mando de mariposa. Presión máxima de servicio: 16 bar. Campo de temperatura: 5-90 °C.



Código



333400	1/2" H x tuerca 3/4" H	10	-
333500	3/4" H x tuerca 3/4" H	10	-



**3230 BALLSTOP**

doc. 01021

Válvula de esfera con retención incorporada. Cuerpo en latón. Conexiones hembra - hembra. Mando de palanca. Presión máxima de servicio: 16 bar. Campo de temperatura: 5-90 °C.



Código



323060	1"	4	-
323070	1 1/4"	4	-
323080	1 1/2"	2	-
323090	2"	1	-



**334 BALLSTOP**

doc. 01021

Válvula de esfera con retención incorporada. Cuerpo en latón. Conexiones macho - tuerca. Tuerca perforada para precinto. Mando de mariposa. Presión máxima de servicio: 16 bar. Campo de temperatura: 5-90 °C.



Código



334400	1/2" M x tuerca 3/4" H	10	-
334500	3/4" M x tuerca 3/4" H	10	-



**332 BALLSTOP**

doc. 01021

Válvula de esfera con retención incorporada. Cuerpo en latón. Conexiones macho - hembra. Mando de mariposa. Presión máxima de servicio: 16 bar. Campo de temperatura: 5-90 °C.



Código



332400	1/2" M x 1/2" H	10	-
--------	-----------------	----	---

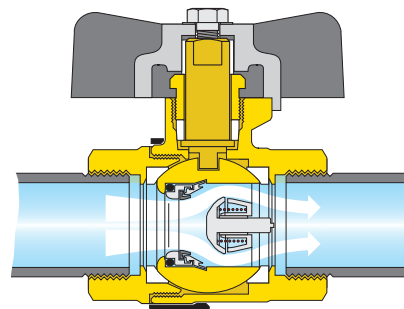

**BALLSTOP**

UNA SOLA VÁLVULA EN LUGAR DE DOS

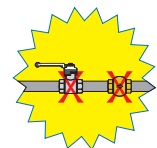

VÁLVULAS DE RETENCIÓN



**3037 ROBOCHECK-1**

Válvula de retención con racores bicono 15 mm. Cuerpo en aleación antidesincalcificación CR. Cromado. Presión máxima de servicio: 10 bar. Temperatura máxima de servicio: 90 °C.



Código



303715	Ø 15	10	100
--------	------	----	-----



**3038 ROBOCHECK-2**

Válvula de doble retención con racores bicono 15 mm. Controlable. Cuerpo en aleación antidesincalcificación CR. Cromado. Presión máxima de servicio: 10 bar. Temperatura máxima de servicio: 90 °C.



Código



303815	Ø 15	10	100
--------	------	----	-----

DISPOSITIVO ANTIHIELO

603  
ICECAL®

doc. 01181



Grifo de bola para jardín, con dispositivo de seguridad antihielo.

Cuerpo en latón. Cromado.  
Con palanca y tuerca de fijación en acero inoxidable.  
Conexión portamanguera para tubo Ø 15 mm.  
Presión máxima de servicio: 10 bar.  
Campo de temperatura ambiente: -30-90 °C.  
Temperatura de apertura: 3 °C.  
Temperatura de cierre: 4 °C.

Código

603450	1/2" M x 3/4" M con portamanguera	1	10
--------	-----------------------------------	---	----



Recambio grupo antihielo cromado para código 603450.

Código

F89046/C



1

-

Desmontaje del dispositivo antihielo

El dispositivo antihielo es preensamblado, sustituible en caso de necesidad. Una válvula automática interna específica intercepta el agua durante la operación de sustitución.

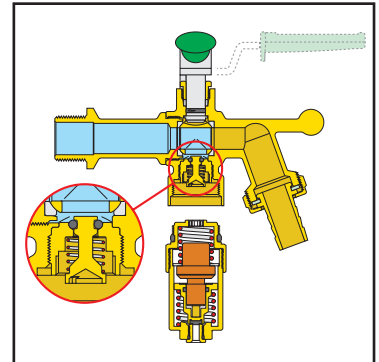

Función

El dispositivo de seguridad antihielo impide la formación de hielo en el circuito de agua sanitaria, evitando posibles daños en las tuberías de instalaciones hidrosanitarias y sistemas de riego.

Al alcanzar la temperatura mínima de intervención, abre automáticamente un mínimo paso de agua hacia el desagüe, permitiendo un pequeño flujo continuo de agua en entrada; de esta manera se evita la congelación.

Este producto especial se realiza combinando el dispositivo de seguridad antihielo con un grifo de bola para jardín construido específicamente para estas instalaciones.

La válvula está equipada con bola con diseño a prueba de reventones, junta tórica y prensaestopas; la palanca de maniobra y la tuerca de fijación son de acero inoxidable, para operar sin problemas de corrosión en diferentes condiciones climáticas.

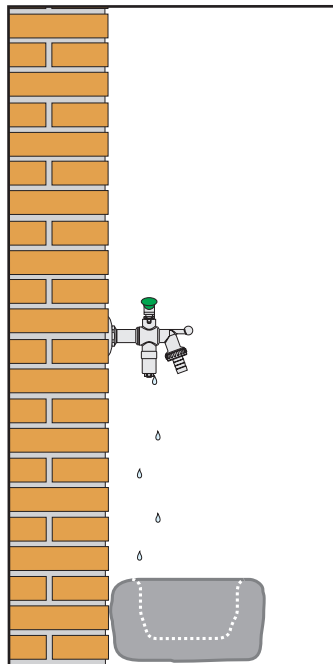

Antihielo cerrado

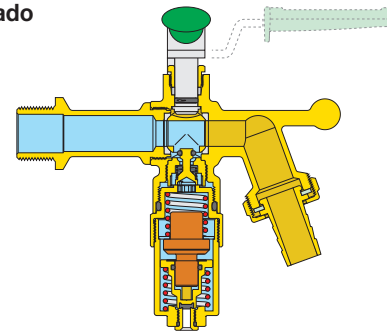

Antihielo abierto

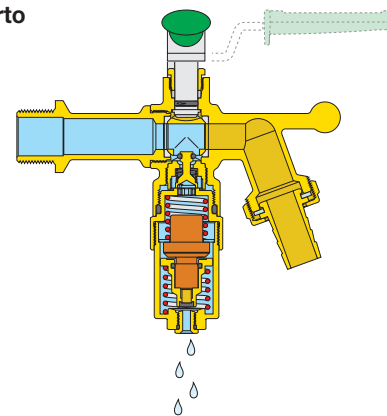

## DISPOSITIVO ROMPE-VACÍO PARA SISTEMAS DE AGUA DOMÉSTICA



**3040** **NOVEDAD**

doc. 01402



Dispositivo rompe-vacío para sistemas de agua domésticos. Para la protección de depósitos de almacenamiento de agua fría y caliente.

Cuerpo de aleación

CR antidescalcificación "LOW LEAD".

Presión máx. de trabajo: 14 bar.

Temperatura máx. de trabajo: 120 °C.

Código



<b>304040</b>	1/2" M	1	50
<b>304050</b>	3/4" M	1	50

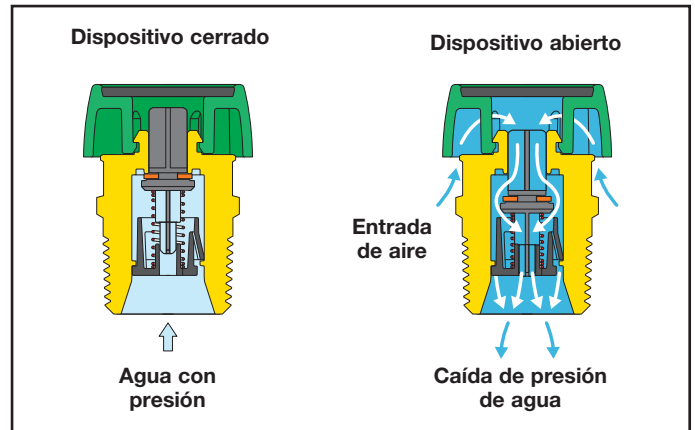

### Función

El dispositivo rompedor de vacío se usa para evitar que los almacenamientos de agua se dañen por una caída repentina y rápida de la presión del agua dentro del cuerpo del tanque. Esto puede suceder, por ejemplo, si la válvula de cierre de entrada se deja cerrada y se extrae suficiente agua al mismo tiempo para crear una caída significativa en presión dentro del tanque. En este caso, la pérdida de presión interna puede provocar la implosión destructiva de las paredes del tanque.

El dispositivo de rompe-vacío debe instalarse en la parte superior de la tubería de conexión del tanque.

Cuando se suministra agua en las condiciones de presión correctas, el dispositivo rompe-vacío permanece cerrado, lo que permite que se lleve a cabo el funcionamiento normal del sistema. Se abre en condiciones de pérdida de presión, permitiendo la entrada de aire a presión atmosférica para evitar que se produzcan situaciones de peligro.

Diagrama de aplicación, serie 3040



Diagrama de aplicación, serie 3040



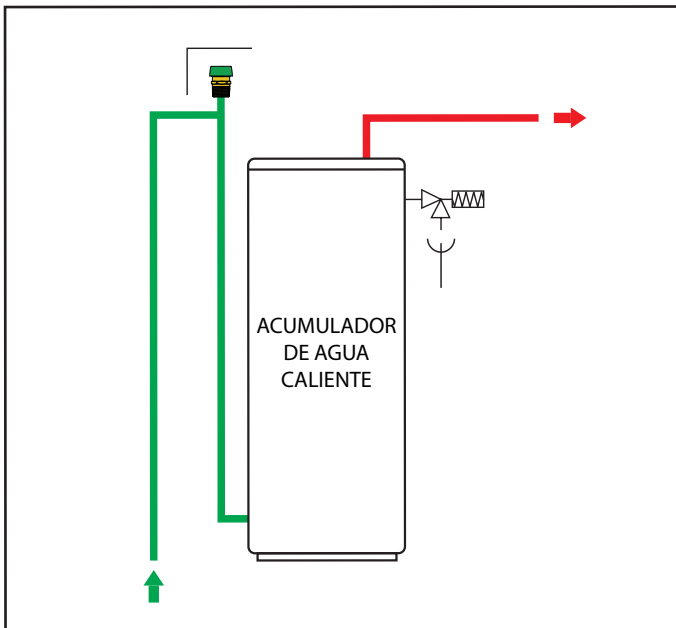
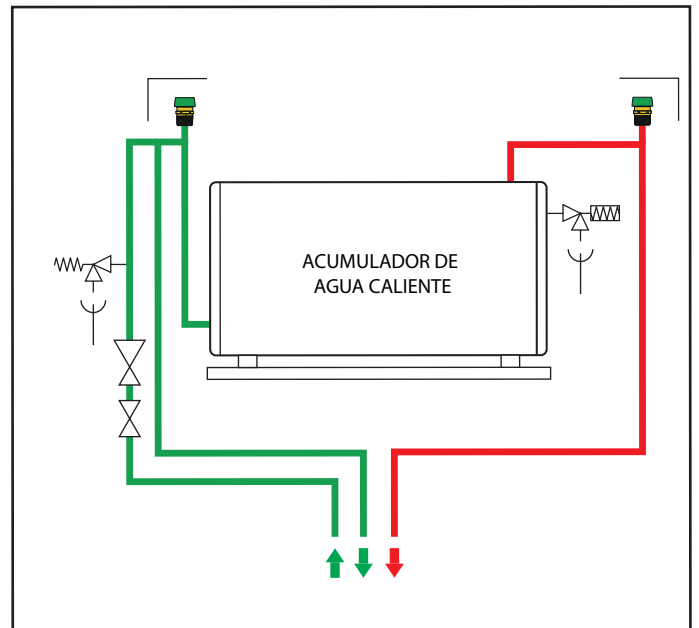
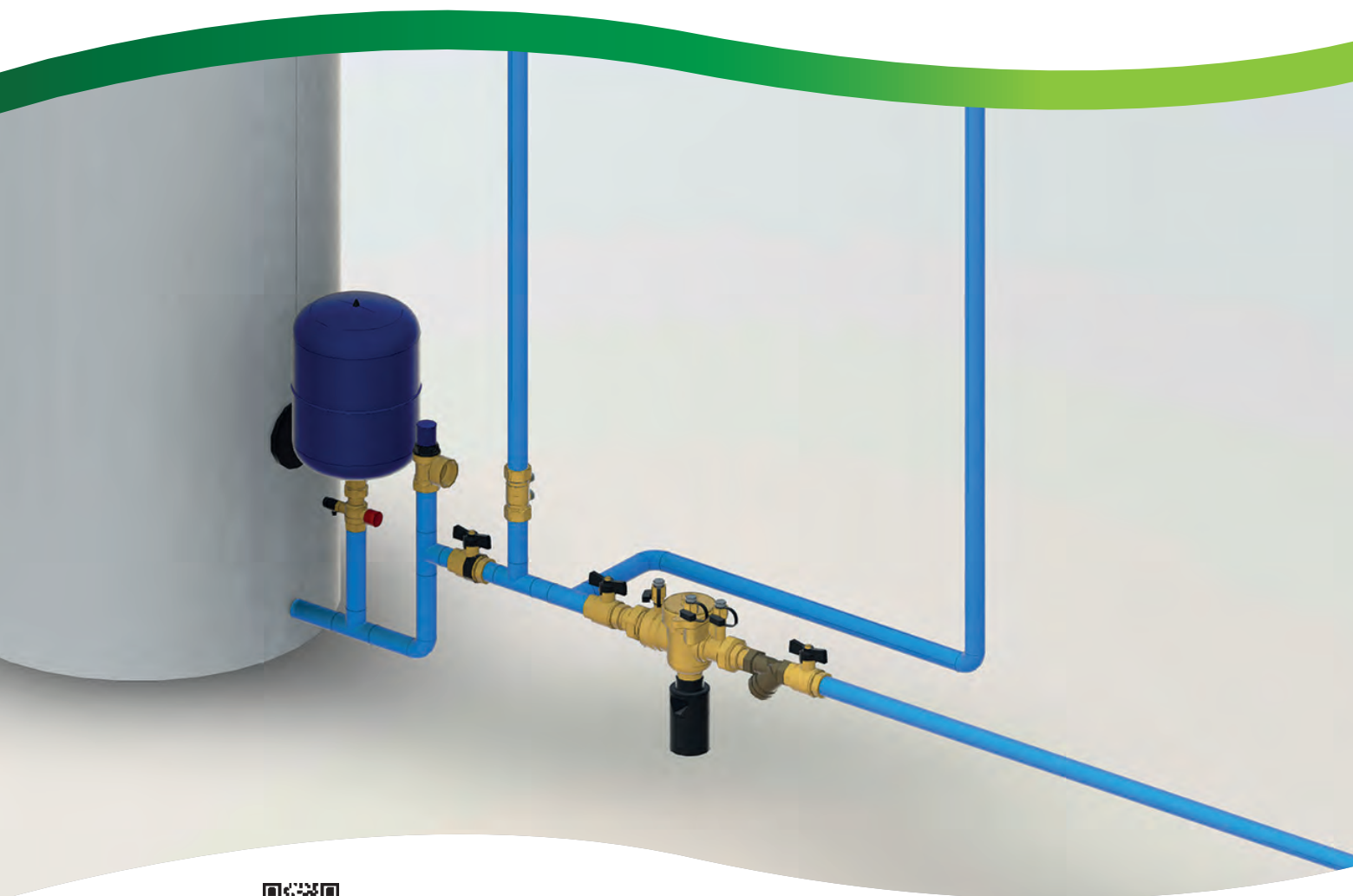

## **Desconectores**

**Grupo montado con desconector filtro y válvulas de corte**

**Filtros para desconectores**

**Repuestos para desconectores**

**Desconectores con geometría multifunción**

**Válvulas de retención con intercepción incorporada**

**Válvulas de esfera con retención, BALLSTOP**

**Válvulas de retención**

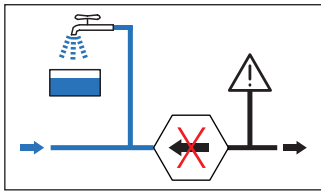

La presente Guía Monográfica trata el problema de la contaminación por reflujo de las redes de agua y presenta la gama de productos Caleffi específicamente realizada para su prevención.

Los componentes, tanto por sus materiales como por sus prestaciones, cumplen las especificaciones normativas y de diseño para la seguridad de las instalaciones de agua.



## CONTAMINACIÓN DE REDES DE AGUA - REFERENCIAS NORMATIVAS

Se denomina contaminación cualquier degradación de la calidad del agua potable.

La norma europea **EN 1717:2000** "Protección contra la contaminación del agua potable en las instalaciones de aguas y requisitos generales de los dispositivos para evitar la contaminación por reflujo" es el punto de referencia en materia de prevención de la contaminación de la red de agua pública a causa del reflujo de fluido desde las redes privadas que se derivan de ella.

A esto concurre la norma **EN 806:2012** "Especificaciones para instalaciones de conducción de agua destinada al consumo humano en el interior de edificios", que detalla los requisitos para el diseño, el funcionamiento y el mantenimiento.

Para ambas referencias europeas, debe comprobarse su transposición a la legislación del país de uso.

Las instalaciones deben diseñarse y mantenerse de modo tal que no puedan contaminar la red pública o interna por el reflujo de cualquier sustancia considerada peligrosa.

El conjunto de aparatos (dispositivo de protección, filtros, válvulas de retención y de corte, tomas de presión, intervalos de aire, etc.) que constituyen la protección antirreflujo se denomina **Unidad de Protección**.

El punto de la instalación donde se aplica la Unidad de protección se llama Punto de protección.

El símbolo genérico con el cual la norma EN 1717 representa la unidad de protección es un hexágono que contiene las letras indicativas de la familia y del tipo de protección, como se ilustra en la figura siguiente.



A continuación se presentan algunos ejemplos de unidades de protección con la respectiva secuencia de dispositivos indicados por la norma EN 1717.

Unidad de protección: Familia B, Tipo A



Unidad de protección: Familia C, Tipo Aa

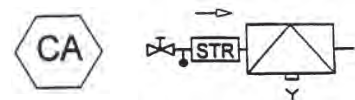

Unidad de protección: Familia E, Tipo A

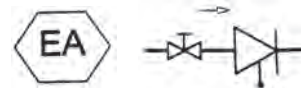

**La norma EN 1717** clasifica las aguas contenidas en las instalaciones de acuerdo con el nivel de riesgo para la salud humana, dividiéndolas en cinco categorías desde la 1 (sin peligro para la salud) hasta la 5, que es la supone el mayor riesgo.

**Categoría 1:**

Agua destinada al consumo humano, procedente directamente de una red de distribución de agua potable.

**Categoría 2:**

Fluido que no representa ningún riesgo para la salud humana. Fluido reconocido como válido para el consumo humano, incluida el agua tomada de una red de distribución de agua potable que, eventualmente, pueda experimentar algún cambio en su sabor, olor, color o temperatura.

**Categoría 3:**

Fluido que presenta un cierto peligro para la salud humana a causa de la presencia de una o más sustancias nocivas.

**Categoría 4:**

Fluido que presenta un cierto peligro para la salud humana a causa de la presencia de una o más sustancias tóxicas o muy tóxicas, o de una o más sustancias radioactivas, mutagénicas o cancerígenas.

**Categoría 5:**

Fluido que presenta un peligro para la salud humana debido a la presencia de elementos microbiológicos o víricos.

De acuerdo con esta clasificación, en los circuitos de distribución del agua se deben montar dispositivos antirreflujo adecuados.

La norma EN 1717 detalla el principio de funcionamiento y los requisitos generales de los dispositivos destinados a proteger la red pública del reflujo de aguas pertenecientes a cualquiera de las cinco categorías.

Los dispositivos de protección se dividen en ocho familias, identificadas con las letras A, B, C, D, E, G, H y L, cada una de las cuales puede tener una o más variantes denominadas Tipos, identificadas con la letra A, B, C o D. La norma EN 1717 especifica para cada tipo la categoría mínima y máxima del fluido y las condiciones en las cuales puede utilizarse para evitar el reflujo de la instalación.

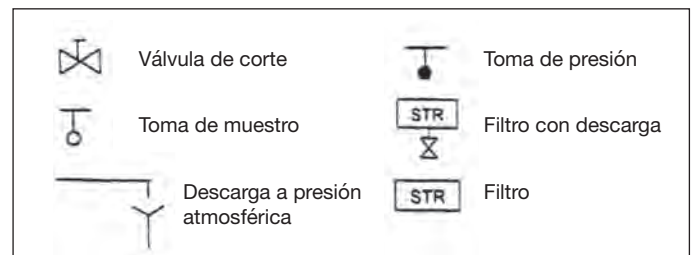

Las indicaciones de la norma EN 1717 son aplicables a todas las instalaciones domésticas, industriales, comerciales y no domésticas en general que estén conectadas a la red pública de agua potable:

- instalaciones domésticas en edificios residenciales o similares, como viviendas, hoteles, escuelas, oficinas, albergues, etc.; fregaderos de cocina, lavabos, bañeras, duchas, inodoros, generadores de ACS, lavadoras de ropa y lavavajillas domésticos, bidés, sistemas de riego de jardín, sistemas con baja concentración de aditivos no peligrosos para la salud humana para tratamiento del agua, acondicionamiento, etc.;
- en las instalaciones industriales y comerciales se consideran las aplicaciones de agua potable con uso similar al doméstico, excluyendo por lo tanto el agua de proceso, de sistemas antiincendios, de calefacción centralizada y de riego;
- instalaciones no domésticas destinadas a un uso profesional del agua, como industrias, comercios, agricultura, clínicas, piscinas y termas públicas y privadas.



**CONTAMINACIÓN DE REDES DE AGUA - REFERENCIAS NORMATIVAS**

**Fenómeno de reflujo**

El agua potable distribuida por la red pública puede sufrir contaminaciones, causadas principalmente por el retorno de líquido contaminado desde las instalaciones conectadas directamente a dicha red. La causa del reflujo es imputable a una variación de la diferencia de presión que tiene como consecuencia la inversión del sentido normal de flujo en un punto de la instalación. Este fenómeno, denominado "inversión del flujo" se produce cuando:

- a) La presión de la red pública es inferior a la que hay en el circuito derivado (sifonamiento inverso). Esta situación se puede presentar, por ejemplo, a causa de la rotura de una tubería de la red pública y la consiguiente reparación, o por grandes extracciones en otros puntos de consumo (por ejemplo, un sistema antiincendios) conectados aguas arriba.
- b) En el circuito derivado se produce un aumento de la presión (contrapresión) debido, por ejemplo, a la entrada de agua bombeada de un pozo.

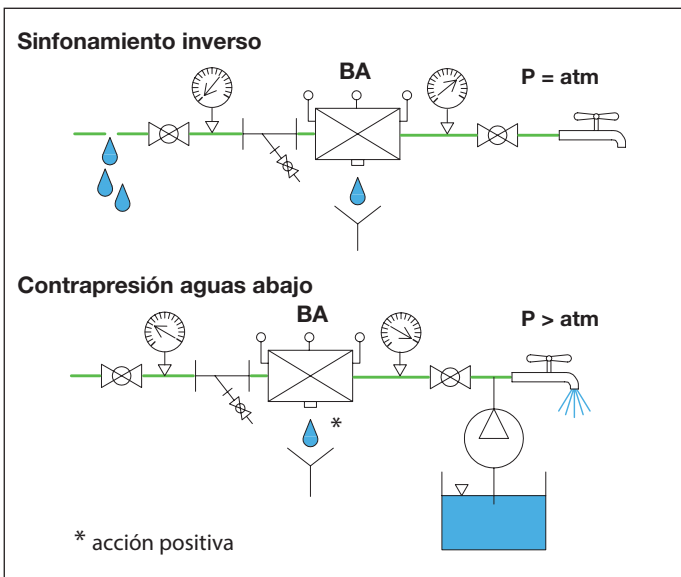

**Valoración del riesgo**

Puesto que se trata de un fenómeno peligroso, y en consideración de la normativa existente, es necesario valorar el riesgo de contaminación por reflujo en función del tipo de instalación y de las características del líquido que contiene.

Según el resultado de dicha valoración, realizada por el proyectista o por la compañía suministradora de agua, se ha de elegir el dispositivo de protección más idóneo e instalarlo en la red privada, en los puntos con más riesgo de reflujos peligrosos para la salud.

Además de la norma europea EN 1717, se deben tener siempre en cuenta el dictamen de la compañía local del agua y las normas nacionales de referencia, puesto que, según el tipo de instalación, puede haber excepciones más restrictivas o más permisivas respecto a la norma europea.

Si coexisten fluidos con distinto grado de peligrosidad, para la protección contra el reflujo se debe considerar el fluido más peligroso. Para los fluidos con peligrosidad excepcional se deben estudiar parámetros técnicos adicionales.

En caso de aplicaciones sin posibilidades de control, se debe tomar como referencia el riesgo mayor. En las páginas siguientes se incluye una tabla, denominada "Matriz de protección", que relaciona los distintos tipos de instalación con las respectivas categorías de fluidos.

**Unidad de protección - Normas de producto - Dispositivos Caleffi**

En las tablas 1 y 2 presentes a continuación se detallan todas las unidades de protección indicadas por la norma EN 1717, las respectivas categorías de fluido, las normas de producto y los correspondientes productos Caleffi presentes en el catálogo.

Dispositivos	Categoría	Nivel autorizado de la unidad de protección
Grifo con alcahofa en lavabo, fregadero, ducha o bañera, con exclusión de inodoro y bidé	5	Unidad de protección para categoría 2 y EB, ED y HC
Bañera con entrada de agua por debajo del borde (b)	5	Unidad de protección para categoría 3
Grifo de extracción para manguera (a, b)	5	Unidad de protección para categoría 3
Sistema de riego en superficie o enterrado (b)	5	Unidad de protección para categoría 4

(a) Utilizado para lavado, limpieza o riego de jardines  
 (b) La unidad de protección se debe instalar por encima del nivel de máxima operatividad.

Familia Tipo	Unidad de protección EN 1717	Categoría de los fluidos					Norma producto	Serie Caleffi
		1	2	3	4	5		
BA	Desconectores controlables con zona a presión reducida	●	●	●	●	-	EN 12729	580, 574, 575
CA	Desconectores con varias zonas de presión no controlables	●	●	●	-	-	EN 14367	573
EA	Válvulas de retención anticontaminación de DN 6 a DN 250, controlables	●	●	-	-	-	EN 13959	3045, 3046
EB	Válvulas de retención anticontaminación de DN 6 a DN 250, no controlables			■			EN 13959	3047
EC	Válvulas de doble retención anticontaminación de DN 6 a DN 250, controlables	●	●	-	-	-	EN 13959	
ED	Válvulas de doble retención anticontaminación de DN 6 a DN 250, no controlables			■			EN 13959	

Las unidades con descarga al aire libre no deben utilizarse en zonas con riesgo de inundación (por ejemplo AA, BA, CA, GA, GB).  
 ● Cubre el riesgo    - No cubre el riesgo    ■ Solo para algunos tipos de uso sanitario (consulte Tabla 2)

DESCONECTORES



572

Desconector con zonas de presión diferentes no controlable para calderas autónomas de gas.  
**Tipo CA**b**.** Cuerpo en latón. PN 10. Conexiones para tubo de cobre Ø 6. Temperatura máxima de servicio: 40 °C.  
**Certificado según norma EN 14367.**



Código

572106



1 50



573

doc. 01328

Desconector con zonas de presión diferentes no controlable.  
**Tipo CA**a**.** Cuerpo en latón. PN 10. Conexiones hembra con enlace. Temperatura máxima de servicio: 65 °C.  
**Certificado según norma EN 14367.**



Código

573415 1/2"



1 10

573515 3/4"

1 10



573

Desconector con zonas de presión diferentes no controlable. Modelo normalmente cerrado. Cuerpo en latón. PN 10. Conexiones hembra con enlace. Con descarga roscada. Temperatura máxima de servicio: 65 °C.

Código

573405 1/2"



1 20

573505 3/4"

1 20



574

doc. 01022

Desconector con zonas de presión reducida controlable.  
**Tipo BA. Cuerpo en aleación antidesincificación "LOW LEAD" CR.**  
 PN 10. Conexiones macho con enlace. Temperatura máxima de servicio: 65 °C. Presión diferencial de actuación: 14 kPa.

**Certificada según norma EN 12729. Requiere la instalación del filtro de la serie 577 aguas arriba.**



Código

574004 1/2"



1 10



574

doc. 01022

Desconector con zonas de presión reducida controlable.  
**Tipo BA. Cuerpo en aleación antidesincificación "LOW LEAD" CR.**  
 PN 10. Conexiones macho con enlace. Temperatura máxima de servicio: 65 °C. Presión diferencial de actuación: 14 kPa.

**Certificada según norma EN 12729. Requiere la instalación del filtro de la serie 577 aguas arriba.**



Código

574040 1/2"



1 -

574050 3/4"

1 -

574006 1"

1 -

DESCONECTORES



574

doc. 01022

Desconector con zonas de presión reducida controlable.  
**Tipo BA. Cuerpo en aleación antidescincificación "LOW LEAD" CR.**  
 PN 10. Conexiones macho con enlace.  
 Temperatura máxima de servicio: 65 °C.  
 Presión diferencial de actuación: 14 kPa.  
**Certificada según norma EN 12729.**  
**Requiere la instalación del filtro de la serie 577 aguas arriba.**



Código			
574600	1"	1	-
574700	1 1/4"	1	-
574708	1 1/2"	1	-

575

doc. 01022

Desconector con zonas de presión reducida controlable.  
**Tipo BA. Cuerpo en bronce. PN 10.**  
 Conexiones embridadas PN 16.  
 Acoplamiento con contrabrida EN 1092-1.  
 Temperatura máxima de servicio: 65 °C.  
 Presión diferencial de actuación: 14 kPa.  
**Certificada según norma EN 12729.**  
**Requiere la instalación del filtro de la serie 579 aguas arriba.**



Código			
575005	DN 50	1	-
575006	DN 65	1	-
575008	DN 80	1	-
575010	DN 100	1	-

574

doc. 01022

Desconector con zonas de presión reducida controlable.  
**Tipo BA. Cuerpo en bronce. PN 10.**  
 Conexiones macho con enlace.  
 Temperatura máxima de servicio: 65 °C.  
 Presión diferencial de actuación: 14 kPa.  
**Certificada según norma EN 12729.**  
**Requiere la instalación del filtro de la serie 577 aguas arriba.**



Código			
574800	1 1/2"	1	-
574900	2"	1	-

570

doc. 01022

Grupo montado formado por:  
 desconector de la serie 574;  
 filtro para desconector de la serie 577;  
 válvulas manuales de corte.  
 PN 10.  
 Conexiones hembra - hembra.  
 Temperatura máxima de servicio: 65 °C.



Código			
570004	1/2"	1	-
570005	3/4"	1	-
570006	1"	1	-
570007	1 1/4"	1	-
570008	1 1/2"	1	-
570009	2"	1	-

DESCONECTORES

570

doc. 01022

Grupo montado formado por:  
desconector de la serie 575;  
filtro para desconector de la serie 579;  
válvulas manuales de corte.  
PN 10. Conexiones embridadas PN 16.  
Acoplamiento con contrabrida EN 1092-1.  
Temperatura máxima de servicio: 65 °C.



Código

570050	DN 50	1	–
570060	DN 65	1	–
570080	DN 80	1	–
570100	DN 100	1	–

575

doc. 01245

Desconector con zonas de presión reducida controlable.  
**Tipo BA.** Cuerpo en fundición con revestimiento epoxi.  
PN 10. Conexiones embridadas PN 16.  
Acoplamiento con contrabrida EN 1092-1.  
Temperatura máxima de servicio: 60 °C.  
Presión diferencial de actuación: 14 kPa.  
**Certificada según norma EN 12729.**  
**Requiere la instalación del filtro de la serie 579 aguas arriba.**



Código

575150	DN 150	1	–
575200	DN 200	1	–
575250	DN 250	1	–

570

doc. 01245

Grupo montado formado por:  
desconector de la serie 575;  
filtro para desconector de la serie 579;  
válvulas manuales de corte.  
PN 10. Conexiones embridadas PN 16.  
Acoplamiento con contrabrida EN 1092-1.  
Temperatura máxima de servicio: 60 °C.



Código

570150	DN 150	1	–
570200	DN 200	1	–
570250	DN 250	1	–

FILTROS PARA DESCONECTORES

577



Filtro oblicuo para desconectores de las series 573 y 574.  
Cuerpo en bronce,  
1/2"-2": PN 16,  
2 1/2" - 3": PN 10.  
Conexiones hembra - hembra.  
Campo de temperatura: -20-110 °C.  
Porcentaje máximo de glicol: 30 %.  
Filtro en chapa extendida en acero inoxidable.

Código	Luz pasaje filtro Ø (mm)	Kv (m³/h)		
577004	1/2"	0,40	3,4	1 –
577005	3/4"	0,40	7	1 –
577006	1"	0,40	10	1 –
577007	1 1/4"	0,47	16	1 –
577008	1 1/2"	0,47	24	1 –
577009	2"	0,53	35	1 –
577020	2 1/2"	0,53	57	1 –
577030	3"	0,53	73	1 –

579

Filtro oblicuo para desconectores de la serie 575 y para reductor de la serie 576.  
Cuerpo en fundición con revestimiento epoxi.  
Presión máxima de servicio: 16 bar.  
Temperatura máxima de servicio: 65 °C.  
Conexiones embridadas PN 16.  
Acoplamiento con contrabrida EN 1092-1.  
Malla de acero inoxidable.  
Con grifo de descarga.



Código	Luz pasaje filtro Ø (mm)	Kv (m³/h)		
579050	DN 50	1	28	1 –
579060	DN 65	1	37,2	1 –
579080	DN 80	1	62,2	1 –
579100	DN 100	1,6	149	1 –
579120	DN 125	1,6*	320	1 –
579150	DN 150	1,6*	367	1 –
579200	DN 200	1,6*	652	1 –
579250	DN 250	2*	844	1 –

\* Red de refuerzo romboidal

**RECAMBIOS PARA DESCONECTORES**



Dispositivo de descarga para desconectores de las series 574 y 575.

Código			
<b>59978</b>	1/2" (574004)	1	-
<b>59471</b>	1/2" (574040) - 3/4" - 1" (574006)	1	-
<b>59457</b>	1" (574600) - 1 1/4" - 1 1/2" (574008)	1	-
<b>59461</b>	1 1/2" - 2" - DN 50	1	-



Dispositivo de descarga para desconector de la serie 575.

Código			
<b>59625</b>	DN 65 (575006)	1	-
<b>59629</b>	DN 80 (575008) - DN 100 (575010)	1	-



Asiento de la válvula de descarga para desconectores de las series 574 y 575.

Código			
<b>59472</b>	1/2" (574040) - 3/4" - 1" (574006)	1	-
<b>59458</b>	1" (574600) - 1 1/4" - 1 1/2" (574008)	1	-
<b>59462</b>	1 1/2" - 2" - DN 50 - DN 65	1	-



Asiento de la válvula de descarga para desconector de la serie 575.

Código			
<b>59630</b>	DN 80 (575008) - DN 100 (575010)	1	-



Retención aguas arriba para desconectores de las series 574 y 575.

Código			
<b>59977</b>	1/2" (574004)	1	-
<b>59973</b>	1/2" (574040) - 3/4" (574050)	1	-
<b>59469</b>	3/4" (574005) - 1" (574006)	1	-
<b>59455</b>	1" (574600) - 1 1/4" - 1 1/2" (574008)	1	-
<b>59459</b>	1 1/2" - 2" - DN 50	1	-

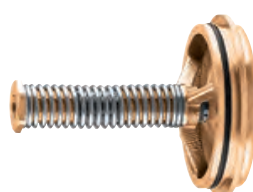

Retención aguas arriba para desconector de la serie 575.

Código			
<b>59627</b>	DN 65 (575006)	1	-
<b>59631</b>	DN 80 (575008) - DN 100 (575010)	1	-



Retención aguas abajo para desconectores de las series 574 y 575.

Código			
<b>59979</b>	1/2" (574004)	1	-
<b>59470</b>	1/2" (574040) - 3/4" - 1" (574006)	1	-
<b>59456</b>	1" (574600) - 1 1/4"	1	-
<b>F0001636</b>	1 1/2" (574008)	1	-
<b>59460</b>	1 1/2" - 2" - DN 50	1	-



Retención aguas abajo para desconector de la serie 575.

Código			
<b>59628</b>	DN 65 (575006)	1	-
<b>59632</b>	DN 80 (575008) - DN 100 (575010)	1	-



DESCONECTORES CON GEOMETRÍA MULTIFUNCIÓN

580

doc. 01322

Desconectores con geometría multifunción. **Tipo BA.** Cuerpo en aleación antidesincalcación CR. Conexiones roscadas con enlace.

Para instalaciones en línea, en horizontal o en vertical. Con filtro en la entrada.

Presión máxima de servicio: 10 bar. Temperatura máxima de servicio: 65 °C. **Certificado según norma EN 12729.**



Código	DN	Conexión		
580040	15	1/2" M	1	5
580040	15 (cartucho DN 20)	1/2" M	1	5
580050	20	3/4" M	1	5
580060	25	1" M	1	-
580070	32	1 1/4" M	1	-

Embudo de descarga

Gracias a la orientabilidad del embudo, es posible utilizar el mismo cuerpo en tres configuraciones diferentes; instalación en tubos horizontales, verticales o para aplicaciones especiales.

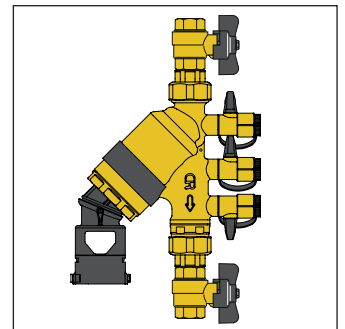
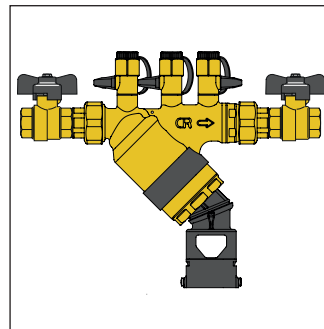

580

doc. 01322

Desconectores con geometría multifunción. **Tipo BA.** Cuerpo en aleación antidesincalcación CR.

Con racor de conexión al grifo en la entrada y portamanguera en la salida.

Para instalación vertical. Con filtro en la entrada.

Presión máxima de servicio: 10 bar. Temperatura máxima de servicio: 65 °C.

**Certificado según norma EN 12729 y Beschluss 4/2007 standard.**



Código	DN	Conexión		
580104	15	3/4" H tuerca x 3/4" M	1	5
580150	20	3/4" H tuerca x 3/4" M	1	5

Cartucho monobloque

El cartucho monobloque integra en un único componente la membrana, la válvula de retención aguas arriba, la válvula de descarga y todo el sistema de accionamiento. Para las intervenciones de mantenimiento, se puede quitar fácilmente del cuerpo sin necesidad de otros elementos de estanqueidad.



580

doc. 01322

Desconectores con geometría multifunción. **Tipo BA.** Cuerpo en aleación antidesincalcación CR.

Con válvula de corte en la entrada y portamanguera en la salida.

Para instalación vertical. Con filtro en la entrada.

Presión máxima de servicio: 10 bar. Temperatura máxima de servicio: 65 °C.

**Certificado según norma EN 12729 y W570-3.**



Código	DN	Conexión		
580240	15 (cartucho DN 20)	1/2" M x 3/4" M	1	5
580250	20	3/4" M x 3/4" M	1	5

Esquema de aplicación código 580104/580150

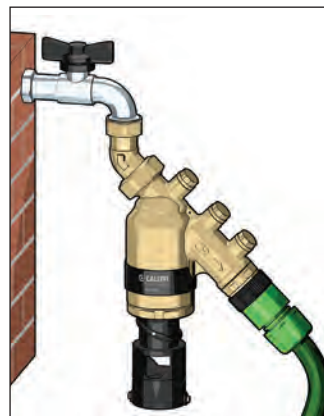

Esquema de aplicación código 580240/580250

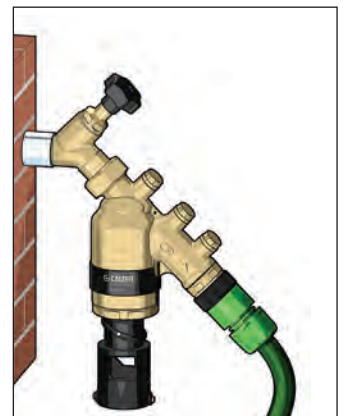

## VÁLVULAS DE RETENCIÓN CON INTERCEPCIÓN INCORPORADA



**324**

doc. 01341



Válvula de intercepción anticontaminación con intercepción incorporada. **Tipo EA.** Tomas de presión aguas arriba y abajo. Cartucho de retención sustituible.

**Cuerpo en aleación "LOW LEAD" antidescalcificación CR.**

Medio: agua potable.  
Presión máxima de servicio: 10 bar.  
Presión mínima de apertura de la retención ( $\Delta p$ ): 0,5 kPa.

Temperatura máxima de servicio: 65 °C.  
**Según norma EN 13959 y EN 13828.**  
PATENT PENDING.



Código	DN retención interior	Conexiones		
324140	20	1/2" M	1	10
324150	20	3/4" M	1	10

### Principio de funcionamiento

La válvula de retención anticontaminación con intercepción incorporada es compuesto de un cuerpo de válvula (1), una válvula de retención (2), dos tomas de control (3), aguas arriba para los procedimientos de verificación de operación y aguas abajo para un manómetro de presión del sistema, una esfera (4) con mando de control adecuado (5) para intercepción. La retención (2) delimita dos zonas diferentes: una hacia arriba de entrada (A) y una hacia abajo o una zona de salida (B).

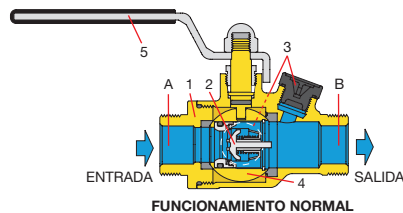

FUNCIONAMIENTO NORMAL

### Control de funcionamiento

Para evaluar la estanqueidad de la válvula de retención, compruebe que, con cada caída de presión en la red de suministro de aguas arriba, la válvula se cierre, para evitar que el agua del sistema regrese a la red de suministro:

- para mantener el sistema bajo presión sin flujo, cierre todas las válvulas de intercepción o los servicios públicos aguas abajo de la válvula. Utilice la toma de control aguas abajo para verificar que la presión esté por encima de 0,5 bar. El manómetro, suministrado como opción, permite verificar las condiciones de presión de la planta aguas abajo de la válvula de retención;
- cierre la válvula de intercepción incorporada, girándola 90° en sentido horario con respecto a la posición longitudinal, y abra la toma de control en la válvula de retención. El flujo debe detenerse después de vaciar la pequeña cantidad de líquido contenido en el cuerpo de la válvula entre la intercepción y la toma de control;
- de lo contrario, compruebe la estanqueidad de la válvula de intercepción incorporada: si esta válvula está bien sellada pero el flujo a través de la toma de control permanece, reemplace la válvula de retención, ya que la fuga de agua es causada solo por la retención, no más hermética.



**324**

doc. 01341



Válvula de retención anticontaminación con intercepción incorporada. **Tipo EA.** Tomas de presión aguas arriba y abajo. Cartucho de retención sustituible.

**Cuerpo en aleación "LOW LEAD" antidescalcificación CR.**

Medio: agua potable.  
Presión máxima de servicio: 10 bar.  
Presión mínima de apertura de la retención ( $\Delta p$ ): 0,5 kPa.

Temperatura máxima de servicio: 65 °C.  
**Según norma EN 13959 y EN 13828.**  
PATENT PENDING.



Código	DN retención interior	Conexiones		
324250	20	3/4" M x tuerca 3/4" H	1	10

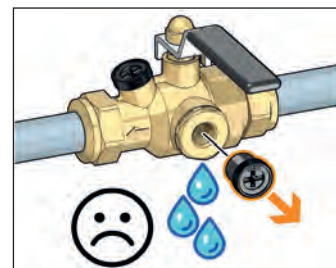
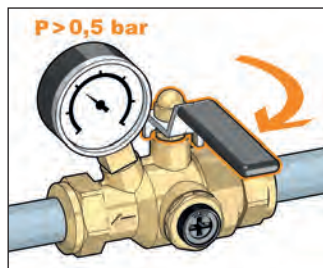

### Substitución de la retención

Gracias al diseño patentado particular, con una sola válvula de cierre es posible llevar a cabo toda la operación de control o sustitución:

- coloque el mando perpendicular al cuerpo de la válvula, levantándola ligeramente y girándola 90° en sentido contrario a las agujas del reloj con respecto a la posición longitudinal;
- abrir la tapa lateral de latón;
- retire el anillo elástico y la junta tórica;
- retire la retención con unos alicates, teniendo cuidado de no dañarla.

Una vez que se haya realizado el mantenimiento, vuelva a colocar la retención o la pieza de repuesto en el asiento y continúe en orden reversa para rehabilitar la válvula.

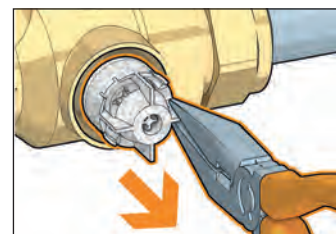
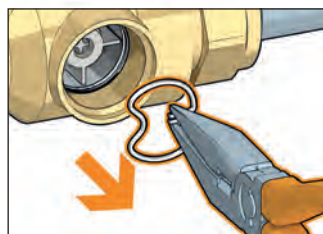
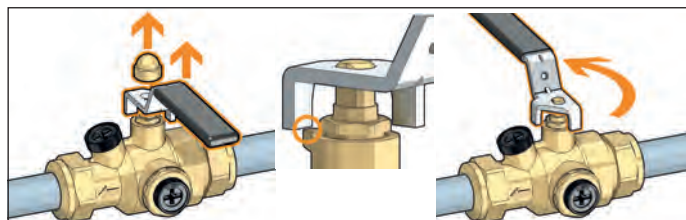

**324**

doc. 01341



Válvula de retención anticontaminación con intercepción incorporada. **Tipo EA.** Tomas de presión aguas arriba y abajo. Cartucho de retención sustituible.

**Cuerpo en aleación "LOW LEAD" antidescalcificación CR.**

Medio: agua potable.  
Presión máxima de servicio: 10 bar.  
Presión mínima de apertura de la retención ( $\Delta p$ ): 0,5 kPa.

Temperatura máxima de servicio: 65 °C.  
**Según norma EN 13959 y EN 13828.**  
PATENT PENDING.



Código	DN retención interior	Conexiones		
324110	20	Ø 15	1	10
324120	20	Ø 22	1	10

Código	Conexiones		
F0002665	manómetro 0-10 bar	1	-

VÁLVULAS DE ESFERA CON RETENCIÓN



**3230 BALLSTOP**

doc. 01021

Válvula de esfera con retención incorporada. Cuerpo en latón. Conexiones hembra - hembra. Mando de mariposa. Presión máxima de servicio: 16 bar. Campo de temperatura: 5-90 °C.



Código



323040	1/2"	10	-
323050	3/4"	10	-
323062	1"	10	-



**333 BALLSTOP**

doc. 01021

Válvula de esfera con retención incorporada. Cuerpo en latón. Conexiones hembra - tuerca. Tuerca perforada para precinto. Mando de mariposa. Presión máxima de servicio: 16 bar. Campo de temperatura: 5-90 °C.



Código



333400	1/2" H x tuerca 3/4" H	10	-
333500	3/4" H x tuerca 3/4" H	10	-



**3230 BALLSTOP**

doc. 01021

Válvula de esfera con retención incorporada. Cuerpo en latón. Conexiones hembra - hembra. Mando de palanca. Presión máxima de servicio: 16 bar. Campo de temperatura: 5-90 °C.



Código



323060	1"	4	-
323070	1 1/4"	4	-
323080	1 1/2"	2	-
323090	2"	1	-



**334 BALLSTOP**

doc. 01021

Válvula de esfera con retención incorporada. Cuerpo en latón. Conexiones macho - tuerca. Tuerca perforada para precinto. Mando de mariposa. Presión máxima de servicio: 16 bar. Campo de temperatura: 5-90 °C.



Código



334400	1/2" M x tuerca 3/4" H	10	-
334500	3/4" M x tuerca 3/4" H	10	-



**332 BALLSTOP**

doc. 01021

Válvula de esfera con retención incorporada. Cuerpo en latón. Conexiones macho - hembra. Mando de mariposa. Presión máxima de servicio: 16 bar. Campo de temperatura: 5-90 °C.



Código



332400	1/2" M x 1/2" H	10	-
--------	-----------------	----	---

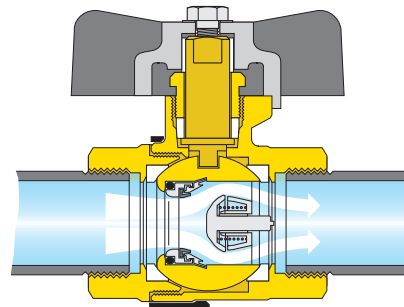

**BALLSTOP**

UNA SOLA VÁLVULA EN LUGAR DE DOS

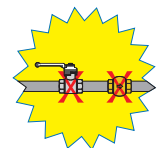

VÁLVULAS DE RETENCIÓN



**3037 ROBOCHECK-1**

Válvula de retención con racores bicono 15 mm. Cuerpo en aleación antidesincalcación CR. Cromado. Presión máxima de servicio: 10 bar. Temperatura máxima de servicio: 90 °C.



Código



303715	Ø 15	10	100
--------	------	----	-----



**3038 ROBOCHECK-2**

Válvula de doble retención con racores bicono 15 mm. Controlable. Cuerpo en aleación antidesincalcación CR. Cromado. Presión máxima de servicio: 10 bar. Temperatura máxima de servicio: 90 °C.



Código



303815	Ø 15	10	100
--------	------	----	-----



VÁLVULAS DE RETENCIÓN



3045

doc. 01005

Válvula de retención. **Tipo EA.**  
Controlable. Cuerpo en latón.  
Conexiones hembra - hembra.  
Presión máxima de servicio: 10 bar.  
Temperatura máxima de servicio: 90 °C.  
**Certificada según norma EN 13959.**



Código	DN	Conexiones		
304540	1/2"		10	100
304550	3/4"		10	50
304560	1"		5	25
304570	1 1/4"		5	25
304580	1 1/2"		2	20
304590	2"		1	10



3046

doc. 01005

Válvula de retención. **Tipo EA.**  
Controlable. Cuerpo en latón.  
Conexiones tuerca móvil - macho.  
Presión máxima de servicio: 10 bar.  
Temperatura máxima de servicio: 90 °C.  
**Certificada según norma EN 13959.**



Código	DN	Conexiones		
304645	15	3/4" H x 3/4" M	10	100



3046

doc. 01005

Válvula de retención **de dimensiones reducidas. Tipo EA.**  
Controlable. Cuerpo en latón.  
Conexiones tuerca móvil - macho.  
Presión máxima de servicio: 10 bar.  
Temperatura máxima de servicio: 90 °C.  
**Certificada según norma EN 13959.**



Código	DN	Conexiones		
304601	15	3/4" H x 3/4" M	10	100



3046

doc. 01005

Válvula de retención. **Tipo EA.**  
Controlable. Cuerpo en latón.  
Conexiones tuerca móvil - macho.  
Presión máxima de servicio: 10 bar.  
Temperatura máxima de servicio: 90 °C.  
**Certificada según norma EN 13959.**



Código	DN	Conexiones		
304640	15	3/4" H x 3/4" M	10	100
304650	20	1" H x 1" M	10	50
304660*	25	1 1/4" H x 1 1/4" M	5	25
304670*	32	1 1/2" H x 1 1/2" M	4	20
304680*	40	2" H x 2" M	2	10

\* No certificado NF y SVGW



3046

doc. 01005

Válvula de retención. **Tipo EA.**  
Controlable. Cuerpo en latón.  
Conexiones tuerca móvil - macho.  
Presión máxima de servicio: 10 bar.  
Temperatura máxima de servicio: 90 °C.  
**Certificada según norma EN 13959.**



Código	DN	Conexiones		
304644	15	3/4" H tuerca x 3/4" M	10	50
304654	20	1" H tuerca x 1" M	10	60



3047

doc. 01005

Válvula de retención. **Tipo EB.**  
No controlable. Cuerpo en latón.  
Conexiones hembra - hembra.  
Presión máxima de servicio: 10 bar.  
Temperatura máxima de servicio: 90 °C.



Código	DN	Conexiones		
304740	1/2"		10	100
304750	3/4"		10	50
304760	1"		5	25



3048

doc. 01005

Válvula de doble retención.  
Controlable. Cuerpo en latón.  
Conexiones hembra - hembra.  
Presión máxima de servicio: 10 bar.  
Temperatura máxima de servicio: 90 °C.



Código	DN	Conexiones		
304840	1/2"		1	50
304850	3/4"		1	50

Válvula de doble retención de la serie 3048

La válvula de doble retención puede emplearse en los casos permitidos por la vigente normativa local en lugar del desconector hidráulico cuando la presión de entrada de la red de distribución hídrica es reducida. Además, la estanqueidad de la retención puede controlarse mediante la toma de presión realizada en el cuerpo de la válvula.

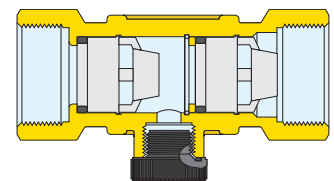

3041

doc. 01005

Válvula de esfera con retención incorporada homologada.  
Controlable. Cuerpo en latón.  
Conexiones tuerca móvil - macho.  
Presión máxima de servicio: 10 bar.  
Temperatura máxima de servicio: 90 °C.



Código	DN	Conexiones		
304140	15	3/4" H x 3/4" M	5	25





# DISPOSITIVOS PARA EL EQUILIBRADO DE CIRCUITOS

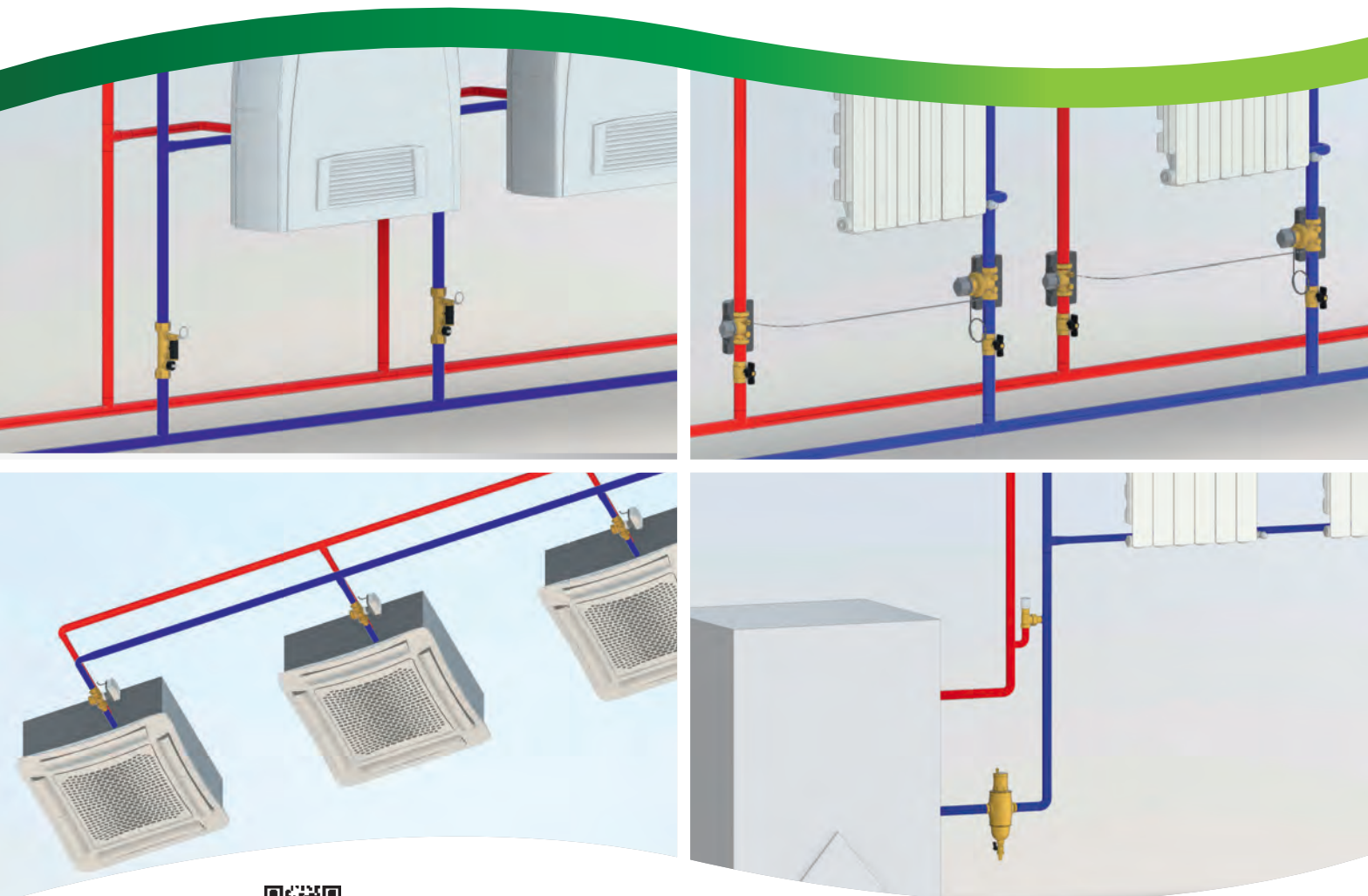

**BIM**  
bim.caleffi.com

**Dispositivos para el equilibrado estático**  
**Dispositivos para el equilibrado dinámico**  
**Dispositivos de regulación de la presión diferencial**  
**Válvulas de regulación**

## DISPOSITIVOS PARA EL EQUILIBRADO DE CIRCUITOS

Los dispositivos de equilibrado de circuitos pueden clasificarse según su modo de actuación y el tipo de control que realizan en relación con el circuito hidráulico.

### Dispositivos para el equilibrado estático

- Válvula de equilibrado manual, con Venturi

Serie 130

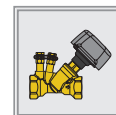
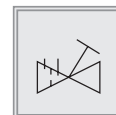

- Válvula de equilibrado manual, con orificio variable

Serie 130

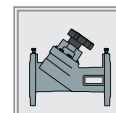

- Válvula de equilibrado con caudalímetro

Serie 132

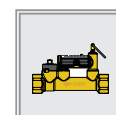

### Dispositivos para el equilibrado dinámico

- Grupo de conexión y regulación para equipos terminales HVAC

Serie 149

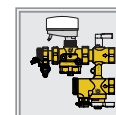
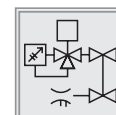

- Válvulas de regulación independiente de la presión (PICV)

Serie 145-146

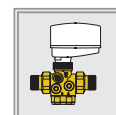
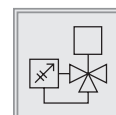

- Estabilizador automático de caudal, para caudal fijo

Serie 127-121-126-  
120-125-103



### Dispositivos de regulación de la presión diferencial

- Regulador de presión diferencial

Serie 140

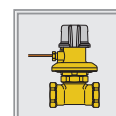

- Válvula de prerregulación y corte

Serie 142

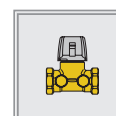
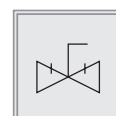

- Válvula de by-pass diferencial

Serie 519

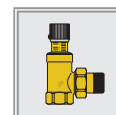
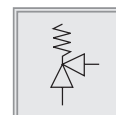

### Válvulas de regulación

- Válvulas de regulación

Serie 636

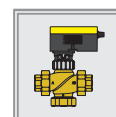

- Válvula mezcladora

Serie 610-611-612

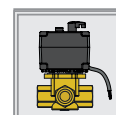
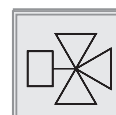

## DISPOSITIVOS PARA EL EQUILIBRADO ESTÁTICO

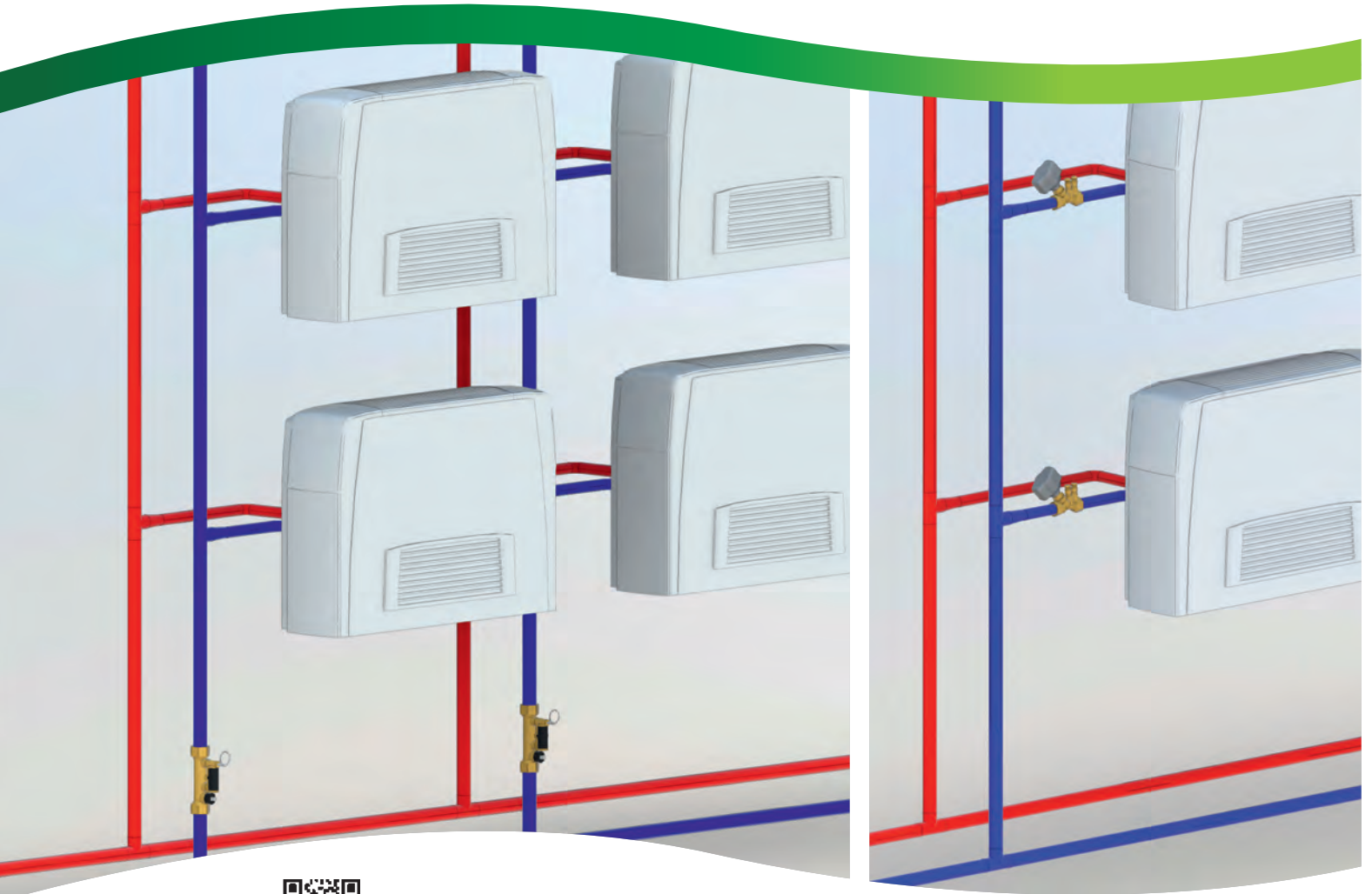

**BIM**  
bim.caleffi.com

**Válvulas de equilibrado manual**  
**Válvulas de equilibrado manual, con Venturi**  
**Válvulas de equilibrado con caudalímetro**

VÁLVULAS DE EQUILBRADO

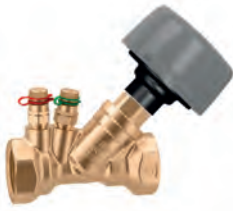

130

doc. 01251

Válvula de equilibrado para circuitos hidráulicos. Medición de caudal con dispositivo Venturi. Cuerpo en aleación antidesincalcificación CR, obturador en acero inoxidable. Dotadas de tomas de conexión rápida. Presión máxima de servicio: 16 bar. Campo de temperatura: -20-120 °C. Porcentaje máximo de glicol: 50 %.



Código

Código			
130400	1/2"	1	5
130500	3/4"	1	5
130600	1"	1	5
130700	1 1/4"	1	5
130800	1 1/2"	1	5
130900	2"	1	5



Funda aislante preformada para válvulas de equilibrado con conexiones roscadas serie 130. Para uso en calefacción y aire acondicionado.

Código

Código			
CBN130400	1/2"	1	-
CBN130500	3/4"	1	-
CBN130600	1"	1	-
CBN130700	1 1/4"	1	-
CBN130800	1 1/2"	1	-
CBN130900	2"	1	-



142

Válvula de equilibrado. Cuerpo en aleación antidesincalcificación CR. Presión máxima de servicio: 16 bar. Campo de temperatura: -10-120 °C. Porcentaje máximo de glicol: 50 %.

Código

Código		Kv (m³/h)		
142340	1/2"	0,32-2,96	10	-
142345	1/2"	0,15-1,60	10	-
142350	3/4"	0,47-4,35	10	-

130

doc. 01251

Válvula de equilibrado para circuitos hidráulicos. Cuerpo: - DN 65-200: fundición gris - DN 250 y 300: fundición esferoidal. Obturador: - DN 65-200: tecnopolímero - DN 250 y 300: fundición esferoidal. Completo con tomas de presión. Presión máxima de servicio: 16 bar. Campo de temperatura: DN 65-DN 300: -10-120 °C. Porcentaje máximo de glicol: 50 %. Conexiones embridadas PN 16. Acoplamiento con contrabrida EN 1092-1.



Código

Código			
130063	DN 65	1	-
130083	DN 80	1	-
130103	DN 100	1	-
130123	DN 125	1	-
130153	DN 150	1	-
130203	DN 200	1	-
130253	DN 250	1	-
130303	DN 300	1	-

## VÁLVULAS DE EQUILIBRADO CON CAUDALÍMETRO

### 132

doc. 01149





Válvula de equilibrado con caudalímetro.  
Lectura directa del caudal.  
Cuerpo de la válvula y caudalímetro de latón.  
Válvula de esfera para regulación del caudal.  
Caudalímetro de escala graduada con indicador de caudal de movimiento magnético.

**Con aislamiento.**

Presión máxima de servicio: 10 bar.  
Campo de temperatura: -10-110 °C.  
Porcentaje máximo de glicol: 50 %.  
PATENT.





Código		Campo de caudal (l/min)		
132402	1/2"	2- 7	1	5
132512	3/4"	5- 13	1	5
132522	3/4"	7- 28	1	5
132602	1"	10- 40	1	5
132702	1 1/4"	20- 70	1	5
132802	1 1/2"	30-120	1	5
132902	2"	50-200	1	5



### 132

Válvula de equilibrado con caudalímetro.  
Lectura directa del caudal.  
Cuerpo en fundición.  
Caudalímetro de latón.  
Válvula a esfera para regulación del caudal con interior contorneado.  
Caudalímetro de escala graduada con indicador de caudal de movimiento magnético.

Presión máxima de servicio: 10 bar.  
Campo de temperatura: -10-110 °C.  
Porcentaje máximo de glicol: 50 %.  
Conexiones embridadas PN 16.  
Acoplamiento con contrabrida EN 1092-1.  
PATENT PENDING.

Código		Campo de caudal (l/min)		
132060	DN 65	6-24	1	-
132080	DN 80	8-32	1	-
132100	DN 100	12-48	1	-

### Regulación del caudal

Para regular el caudal se deben efectuar las siguientes operaciones:

1. Marcar con el indicador (1) el caudal al cual se desee regular la válvula.
2. Abrir, mediante el anillo (2), el obturador que impide el paso de fluido por el caudalímetro (3) durante el funcionamiento normal.

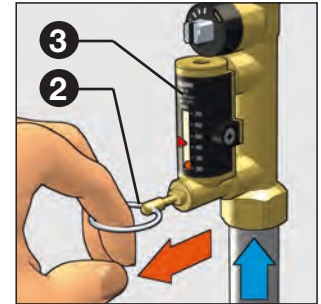
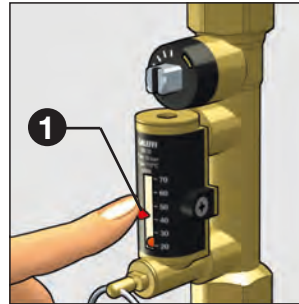

3. Manteniendo abierto el obturador, para regular el caudal, girar el eje de mando de la válvula (4) con una llave de maniobra. El caudal se indica mediante una esfera metálica (5) que se desplaza por el interior de una guía transparente (6), junto a la cual hay una escala expresada en litros por minuto.

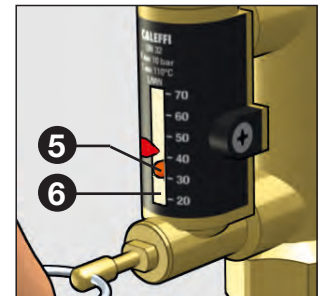
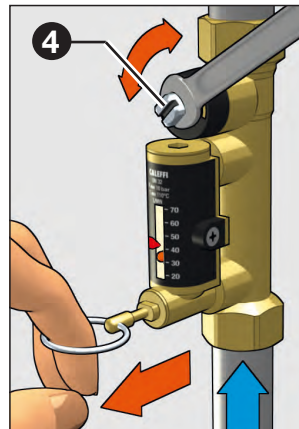

4. Una vez concluido el equilibrado, soltar el anillo (2) del obturador del caudalímetro, el cual, gracias a un resorte interno, volverá automáticamente a la posición de cierre.
5. Después de efectuar la regulación, el indicador (1) puede servir como referencia para futuros controles.

### Apertura y cierre completo de la válvula

Apertura completa de la válvula

Cierre completo de la válvula

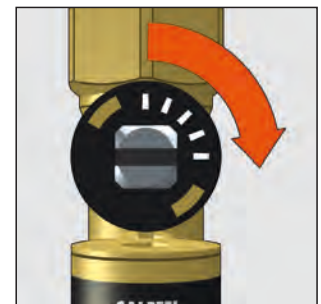
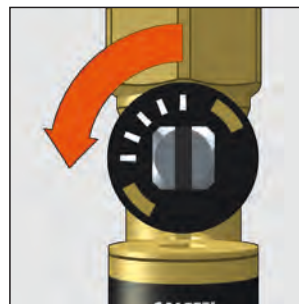





# DISPOSITIVOS PARA EL EQUILIBRADO DINÁMICO

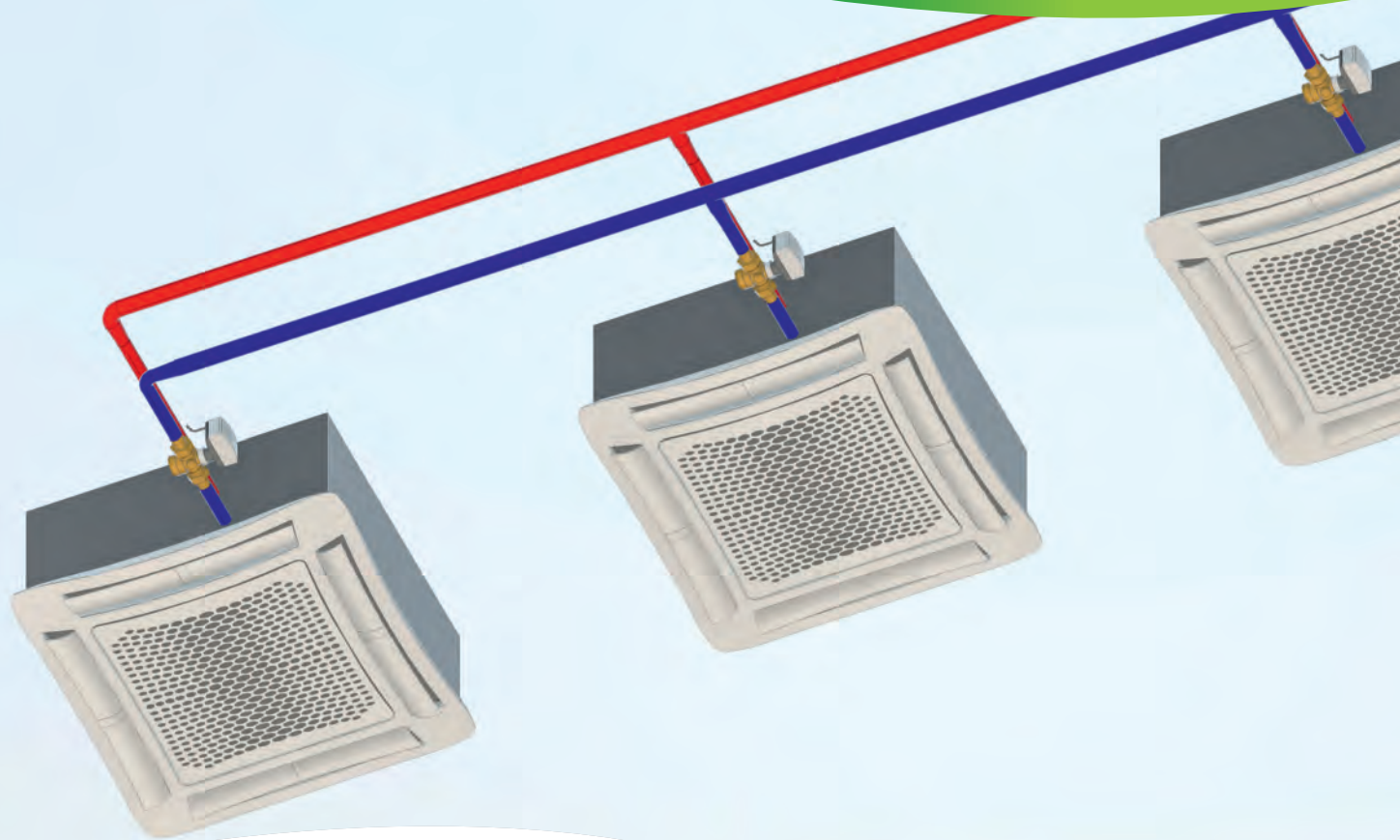

 **BIM**  
bim.caleffi.com

**Válvulas de regulación independiente de la presión (PICV)**  
**Grupo de conexión y regulación para equipos terminales de HVAC**  
**Estabilizador automático de caudal**  
**Estabilizador automático de caudal con cartucho en acero - embridado**

## VÁLVULA DE REGULACIÓN INDEPENDIENTE DE LA PRESIÓN (PICV)



NOVEDAD

### 145 FLOWMATIC®

doc. 01262

Válvula de regulación independiente de la presión FLOWMATIC®. Cuerpo en aleación antidesincalcificación CR. Regulador de caudal en polímero con membrana de EPDM. Indicador con escala graduada. Presión máxima de servicio: 25 bar. Campo de temperatura: -20–120 °C. Porcentaje máximo de glicol: 50 %. Rango Δp: 25–400 kPa. Con tomas de presión.

**Combinable con actuadores serie 145 y con cabezales electrotérmicos serie 6565.**

Código	DN	Conexión	Campo de caudal (m³/h)		
145437 H20	15	1/2"	0,02–0,20	1	10
145447 H20	15	3/4"	0,02–0,20	1	10
145447 H40	15	3/4"	0,08–0,40	1	10
145447 H80	15	3/4"	0,08–0,80	1	10
145557 H20	20	1"	0,02–0,20	1	10
145557 H40	20	1"	0,08–0,40	1	10
145557 H80	20	1"	0,08–0,80	1	10
145557 1H2	20	1"	0,12–1,20	1	10
145667 1H8	25	1 1/4"	0,18–1,80	1	10
145667 3H0	25	1 1/4"	0,30–3,00	1	10
145667 3H7	25	1 1/4"	0,37–3,70	1	10



NOVEDAD

### 145 FLOWMATIC®

doc. 01262

Válvula de regulación independiente de la presión FLOWMATIC®. Cuerpo en aleación antidesincalcificación CR. Regulador de caudal en polímero con membrana de EPDM. Indicador con escala graduada. Presión máxima de servicio: 25 bar. Campo de temperatura: -20–120 °C. Porcentaje máximo de glicol: 50 %. Rango Δp: 25–400 kPa. Permite conectar tomas de presión.

**Combinable con actuadores serie 145 y con cabezales electrotérmicos serie 6565.**

Código	DN	Conexión	Campo de caudal (m³/h)		
145434 H20	15	1/2"	0,02–0,20	1	10
145444 H40	15	3/4"	0,08–0,40	1	10
145444 H80	15	3/4"	0,08–0,80	1	10
145554 H20	20	1"	0,02–0,20	1	10
145554 H40	20	1"	0,08–0,40	1	10
145554 H80	20	1"	0,08–0,80	1	10
145554 1H2	20	1"	0,12–1,20	1	10
145664 1H8	25	1 1/4"	0,18–1,80	1	10
145664 3H0	25	1 1/4"	0,30–3,00	1	10
145664 3H7	25	1 1/4"	0,37–3,70	1	10



Enlace completo de junta.

Código	Conexión		
145001	1/2" H x 3/8" M	1	–
145003	3/4" H x 1/2" M	1	–
145005	1" H x 3/4" M	1	–
145006	1" H x 1" M	1	–
145007	1 1/4" H x 1" M	1	–
145008	1 1/4" H x 1 1/4" M	1	–

## ACTUADOR LINEAL PROPORCIONAL Y MANDO ELECTROTÉRMICO (PICV)



### 145 FLOWMATIC®

doc. 01336

Actuador lineal proporcional para válvula de regulación serie 145 FLOWMATIC® y grupo serie 149. Alimentación: 24 V (AC)/(DC). Señal de mando: 0–10 V. Campo de temperatura ambiente: 0–50 °C. Grado de protección: IP 43. Conexión: M 30 p.1,5. Cable de alimentación: 2 m.



Código	Tensión V	Señal de mando	Señal de feedback		
145013	24	0–10 V	0–10 V	1	–

### 6565

doc. 01336



Mando electrotérmico proporcional para válvula de regulación serie 145 FLOWMATIC® y grupo serie 149.

**Instalación de enganche rápido, con adaptador de clip.** Normalmente cerrado. Alimentación: 24 V (AC)/(DC). Potencia absorbida en régimen: 1,2 W. Señal de mando: 0–10 V. Campo de temperatura ambiente: 0–60 °C. Grado de protección: IP 54. Conexión: M 30 p.1,5. Cable de alimentación: 1 m.



Código	Tensión V	Señal de mando	Señal de feedback		
656524	24	0–10 V	0–10 V	100	–

### 6565/6566

Mando electrotérmico para válvula de regulación serie 145 FLOWMATIC® y grupo serie 149.

**Instalación de enganche rápido, con adaptador de clip.** Normalmente cerrado. Alimentación: 230 V (AC) o 24 V (AC)/(DC). Potencia absorbida en régimen: 1 W. Señal de mando: ON/OFF. Campo de temperatura ambiente: 0–60 °C. Grado de protección: IP 54. Conexión: M 30 p.1,5. Cable de alimentación: 1 m.



Código	Tensión V	Señal de mando	Señal de feedback		
656502	230	ON/OFF	normalmente cerrado	100	–
656504	24	ON/OFF	normalmente cerrado	100	–
656602	230	ON/OFF	normalmente abierto	100	–
656604	24	ON/OFF	normalmente abierto	100	–

VÁLVULA DE REGULACIÓN INDEPENDIENTE DE LA PRESIÓN (PICV)



145

Válvula de regulación independiente de la presión.  
Cuerpo en fundición.  
Presión máxima de servicio: 25 bar.  
Campo de temperatura: -10-120 °C.  
Porcentaje máximo de glicol: 50 %.  
Range Δp: 30-600 kPa.  
Con tomas de presión.



145

Actuador rotativo proporcional para válvula de regulación serie 145.  
Alimentación: 24 V (AC)/(DC).  
Señal de mando: 0-10 V.  
Señal de feedback: 0-10 V.  
Campo de temperatura ambiente: -30-50 °C.  
Grado de protección: IP 54.  
Sobrepaso manual.



Código	DN	Con.	Campo de caudal (m³/h)		
145895	40	2" M	2,9- 9,3	1	-
145905	50	2 1/2" M	5,1-14,8	1	-

Código	Voltage V	Señal de mando	Señal de feedback	Utilización		
145017	24	0-10 V	0-10 V	DN 40 - DN 50	1	-

Unión con junta para fundición serie 145.

Código			
145009	2"F x 1 1/2"M	1	-
145010	2 1/2"F x 2"M	1	-



146

Válvula de regulação independente da pressão.  
Cuerpo en fundición gris.  
Presión máxima de servicio: -10-120 °C.  
Porcentaje máximo de glicol: 50 %.  
Range Δp: 30-400 kPa.  
Con tomas de presión. Conexiones embridadas PN 16.  
Acoplamiento con contrabrida EN 1092-1.

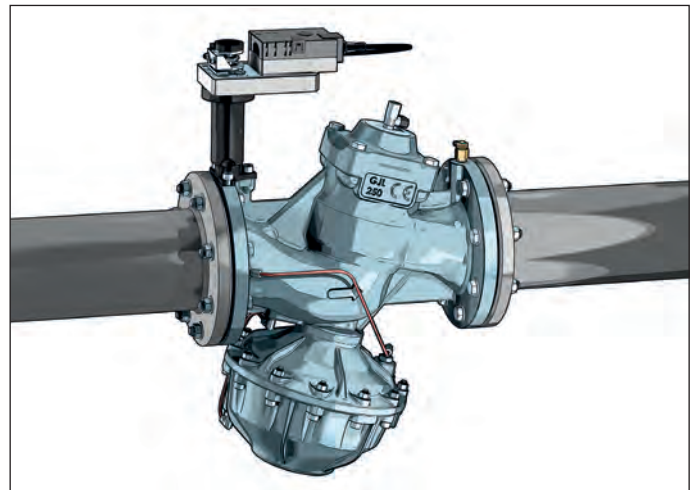

Código	DN	Campo de caudal (m³/h)		
146060	65	6-26	1	-
146080	80	8-36	1	-
146100	100	16-82,5	1	-
146120	125	20-125	1	-
146150	150	27-160	1	-

NOVEDAD

146

Actuador rotativo proporcional para válvula de regulación serie 146.  
Alimentación: 24 V (AC)/(DC).  
Señal de mando: 0(2)-10 V.  
Señal de feedback: 2-10 V.  
Campo de temperatura ambiente: -30-50 °C.  
Grado de protección: IP 54.  
Sobrepaso manual.



Código	Voltage V	Señal de mando	Señal de feedback	Utilización		
146025	24	0(2)-10 V	2-10 V	DN 65 - DN 150	1	-

GRUPO DE CONEXIÓN Y REGULACIÓN PARA EQUIPOS TERMINALES DE HVAC

149

doc. 01336

Grupo de conexión y regulación para equipos terminales de HVAC.

Cuerpo en aleación antidesincalcación CR.

Dotado de:

- válvula de regulación independiente de la presión,
- válvulas de corte de tres vías,
- by-pass integrado,
- dispositivo Venturi con tomas de presión (solo códigos 149.00 ...),
- cartucho filtrante,
- carcasa aislante preformada.



Presión máxima de servicio: 25 bar.  
 Campo de temperatura: -10-120 °C.  
 Porcentaje máximo de glicol: 50 %.  
 Rango Δp (PICV): 25-400 kPa.  
 Distancia entre centros: 80 mm.  
**Combinable con actuadores serie 145 y con mandos electrotérmicos serie 6565/6566.**  
 PATENT PENDING.

Con dispositivo Venturi

Código	DN	Kv Venturi (m³/h)	Campo de caudal (m³/h)		
149400 H10	15	0,25	0,02-0,10	1	-
149400 H20	15	0,50	0,10-0,20	1	-
149400 H40	15	1,10	0,20-0,40	1	-
149400 H80	15	2,35	0,40-0,80	1	-
149500 H10	20	0,25	0,02-0,10	1	-
149500 H20	20	0,50	0,10-0,20	1	-
149500 H40	20	1,10	0,20-0,40	1	-
149500 H80	20	2,35	0,40-0,80	1	-
149500 1H2	20	5,00	0,80-1,20	1	-
149600 1H8	25	5,00	1,20-1,80	1	-
149600 3H0	25	9,60	1,80-3,00	1	-
149600 3H7	25	9,60	1,85-3,70	1	-

Sin dispositivo Venturi

Código	DN	Campo de caudal (m³/h)		
149410 H20	15	0,02-0,20	1	-
149410 H40	15	0,08-0,40	1	-
149410 H80	15	0,08-0,80	1	-
149510 H20	20	0,02-0,20	1	-
149510 H40	20	0,08-0,40	1	-
149510 H80	20	0,08-0,80	1	-
149510 1H2	20	0,12-1,20	1	-
149610 1H8	25	0,18-1,80	1	-
149610 3H0	25	0,30-3,00	1	-
149610 3H7	25	0,37-3,70	1	-



Grifo de descarga para serie 149.

Código	Utilización		
F000680	3/4" M x 3/4" H DN 15	1	-
F000681	1" M x 1" H DN 20	1	-
F000682	1 1/4" M x 1 1/4" H DN 25	1	-

NOVEDAD

149

Par de mangueras flexibles de acero inoxidable para conexión al instalación.  
 L = 300 mm.  
 PN 25



Código	Utilización		
149000 530	3/4" H x 3/4" H DN 16	1	-
149000 630	1" H x 1" H DN 20	1	-
149000 730	1 1/4" H x 1 1/4" H DN 25	1	-

Diagrama de aplicación de la serie 149

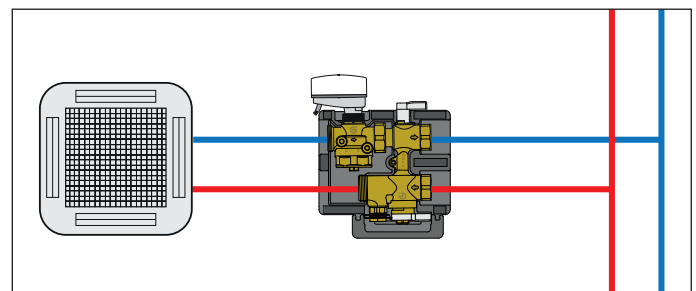

Componentes característicos

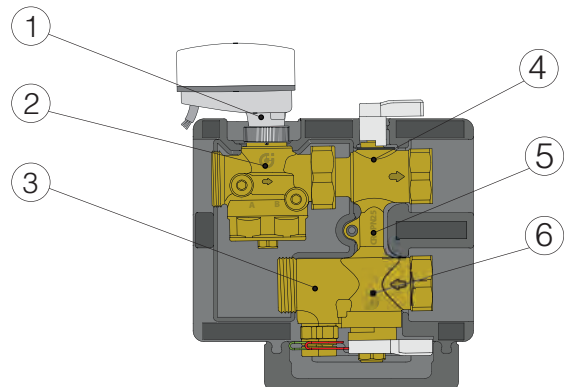

1. Actuador (opcional)
2. Válvula de regulación independiente de la presión (PICV)
3. Dispositivo Venturi para medida de caudal completo con tomas de presión (presente solo en los códigos 149.00)
4. Válvula de cierre de 3 vías
5. By-pass
6. Válvula de cierre de 3 vías con filtro integrado



## GRUPO DE CONEXIÓN Y REGULACIÓN PARA EQUIPOS TERMINALES DE HVAC

**149**

doc. 01349

Grupo de conexión y regulación para equipos terminales de HVAC. Cuerpo en aleación antidesincalcación CR.

Dotado de:

- válvula de regulación independiente de la presión,
- válvulas de corte de tres vías,
- by-pass integrado,
- dispositivo Venturi con tomas de presión,
- cartucho filtrante,
- carcasa aislante preformada.



Presión máxima de servicio: 25 bar. Campo de temperatura: -10-120 C. Porcentaje máximo de glicol: 50 %. Rango Δp (PICV): 25-400 kPa. distancia entre centros: **40 mm.**

**Combinable con actuadores serie 145 y con mandos electrotrmicos serie 6565/6566.**

Código	DN	Kv Venturi (m³/h)	Campo de caudal (m³/h)		
149500 H08 001	20	0,15	0,02-0,08	1	-
149500 H20 001	20	0,50	0,08-0,20	1	-
149500 H40 001	20	1,10	0,20-0,40	1	-
149500 H80 001	20	2,25	0,40-0,80	1	-
149500 1H2 001	20	3,90	0,60-1,20	1	-

Código	DN	Kv Venturi (m³/h)	Campo de caudal (m³/h)		
149500 H08 002	20	0,15	0,02-0,08	1	-
149500 H20 002	20	0,50	0,08-0,20	1	-
149500 H40 002	20	1,10	0,20-0,40	1	-
149500 H80 002	20	2,25	0,40-0,80	1	-
149500 1H2 002	20	3,90	0,60-1,20	1	-

**Instalación simple**  
Código 149500...001

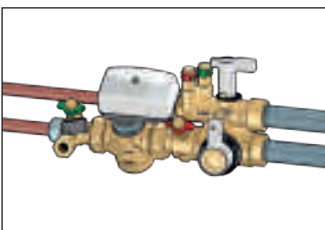

**Instalación doble**  
Código 149500 ... 001+  
Código 149500 ... 002

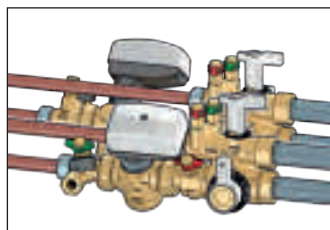

## ACTUADOR LINEAL PROPORCIONAL Y MANDO ELECTROTÉRMICO (PICV)

**145**

doc. 01336

**FLOWMATIC®**



Actuador lineal proporcional para válvula de regulación serie 145 FLOWMATIC® y grupo serie 149.

Alimentación: 24 V (AC)/(DC). Señal de mando: 0-10 V. Señal de feedback: 0-10 V. Campo de temperatura ambiente: 0-50 °C. Grado de protección: IP 43. Conexión: M 30 p.1,5. Cable de alimentación: 1,5 m.

CE

Código	Tensión V	Señal de mando	Señal de feedback		
145013	24	0-10 V	0-10 V	1	-

**6565**

doc. 01336

Mando electrotrmico proporcional para válvula de regulación serie 145 FLOWMATIC® y grupo serie 149.

**Instalación de enganche rápido, con adaptador de clip.** Normalmente cerrado.

Alimentación: 24 V (AC)/(DC). Potencia absorbida en régimen: 1,2 W. Señal de mando: 0-10 V. Señal de feedback: 0-10 V. Campo de temperatura ambiente: 0-60 °C. Grado de protección: IP 54. Conexión: M 30 p.1,5. Cable de alimentación: 1 m.



CE

Código	Tensión V	Señal de mando	Señal de feedback		
656524	24	0-10 V	0-10 V	100	-

**6565/6566**

Mando electrotrmico para válvula de regulación serie 145 FLOWMATIC y grupo serie 149.

**Instalación de enganche rápido, con adaptador de clip.** Normalmente cerrado.

Alimentación: 230 V (AC) o 24 V (AC)/(DC). Potencia absorbida en régimen: 1 W. Señal de mando: ON/OFF. Campo de temperatura ambiente: 0-60 °C. Grado de protección: IP 54. Conexión: M 30 p.1,5. Cable de alimentación: 1 m.



CE

Código	Tensión V	Señal de mando			
656502	230	ON/OFF	normalmente cerrado	100	-
656504	24	ON/OFF	normalmente abierto	100	-
656602	230	ON/OFF	normalmente cerrado	100	-
656604	24	ON/OFF	normalmente abierto	100	-

## ESTABILIZADOR AUTOMÁTICO DE CAUDAL COMPACTO CON CARTUCHO EN POLÍMERO DE ALTA RESISTENCIA



### 127 AUTOFLOW®

doc. 01166

Estabilizador automático de caudal compacto AUTOFLOW®. Cuerpo en latón.

Cartucho AUTOFLOW:

1/2"-1 1/4" en polímero de alta resistencia,

1 1/2" y 2" en polímero de alta resistencia y acero inoxidable.

Presión máxima de servicio: 16 bar.

Campo de temperatura: 0-100 °C.

Porcentaje máximo de glicol: 50 %.

Caudales: 0,02-0,06 m³/h - Rango Δp: 20-200 kPa - Precisión: ± 15%.

Caudales: 0,085-11 m³/h - Rango Δp: 15-200 kPa - Precisión: ± 10%. PATENT.

Código



127141 ...	1/2"	1	-
127151 ...	3/4"	1	-
127161 ...	1"	1	-
127171 ...	1 1/4"	1	-
127181 ...	1 1/2"	1	-
127191 ...	2"	1	-

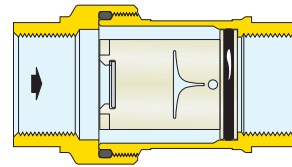

Código	Δp mínimo de trabajo (kPa)	Rango Δp (kPa)	Caudales (m³/h)
127141 ...	15	15-200 (20-200*)	0,02*; 0,04*; 0,06*; 0,085; 0,12; 0,15; 0,2; 0,25; 0,3; 0,35; 0,4; 0,5; 0,6; 0,7; 0,8; 0,9; 1,0; 1,2; 1,4
127151 ...	15	15-200 (20-200*)	0,02*; 0,04*; 0,06*; 0,085; 0,12; 0,15; 0,2; 0,25; 0,3; 0,35; 0,4; 0,5; 0,6; 0,7; 0,8; 0,9; 1,0; 1,2; 1,4; 1,6
127161 ...	15	15-200	0,5; 0,6; 0,7; 0,8; 0,9; 1,0; 1,2; 1,4; 1,6; 1,8; 2,0; 2,25; 2,5; 2,75; 3,0; 3,25; 3,5; 3,75; 4,0; 4,25; 4,5; 4,75; 5,0
127171 ...	15	15-200	0,5; 0,6; 0,7; 0,8; 0,9; 1,0; 1,2; 1,4; 1,6; 1,8; 2,0; 2,25; 2,5; 2,75; 3,0; 3,25; 3,5; 3,75; 4,0; 4,25; 4,5; 4,75; 5,0
127181 ...	15	15-200	4,5; 4,75; 5,0; 5,5; 6,0; 6,5; 7,0; 7,5; 8,0; 8,5; 9,0; 9,5; 10,0; 11,0
127191 ...	15	15-200	4,5; 4,75; 5,0; 5,5; 6,0; 6,5; 7,0; 7,5; 8,0; 8,5; 9,0; 9,5; 10,0; 11,0

## ESTABILIZADOR AUTOMÁTICO DE CAUDAL COMPACTO CON CARTUCHO EN POLÍMERO DE ALTA RESISTENCIA



### 128 AUTOFLOW®

doc. 01269

Estabilizador automático de caudal compacto AUTOFLOW®. Cuerpo en latón.

Cartucho AUTOFLOW en polímero de alta resistencia.

Presión máxima de servicio: 16 bar.

Campo de temperatura: 0-100 °C.

Porcentaje máximo de glicol: 50 %.

Caudales: 0,02-0,06 m³/h - Rango Δp: 20-200 kPa - Precisión: ± 15%.

Caudales: 0,085-1,4 m³/h - Rango Δp: 15-200 kPa - Precisión: ± 10%.

Código



128141 ...	1/2" H	1	-
128151 ...	3/4" H	1	-
128161 ...	1" H	1	-
128171 ...	1 1/4" H	1	-



**NOVEDAD**

Aislamiento para Estabilizador automático de caudal compacto serie 128

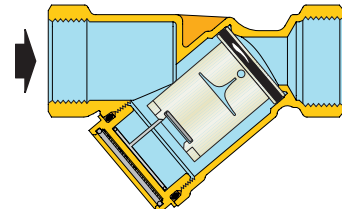

Código



<b>CBN128141</b>	128141-128151	1	-
<b>CBN128161</b>	128161-128171	1	-

Código	Kv(m³/h)	Δp mínimo de trabajo (kPa)	Rango Δp (kPa)	Caudales (m³/h)
128141 ...	6,69	15	15-200 (20-200*)	0,02*; 0,04*; 0,06*; 0,085; 0,12; 0,15; 0,2; 0,25; 0,3; 0,35; 0,4; 0,5; 0,6; 0,7; 0,8; 0,9; 1,0; 1,2
128151 ...	7,58	15	15-200 (20-200*)	0,02*; 0,04*; 0,06*; 0,085; 0,12; 0,15; 0,2; 0,25; 0,3; 0,35; 0,4; 0,5; 0,6; 0,7; 0,8; 0,9; 1,0; 1,2; 1,4
128161 ...	14,00	15	15-200	0,5; 0,6; 0,7; 0,8; 0,9; 1,0; 1,2; 1,4; 1,6; 1,8; 2,0; 2,2; 2,5; 2,7; 3,0; 3,2; 3,5; 3,7; 4,0; 4,2; 4,5; 4,7; 5,0
128171 ...	14,50	15	15-200	0,5; 0,6; 0,7; 0,8; 0,9; 1,0; 1,2; 1,4; 1,6; 1,8; 2,0; 2,2; 2,5; 2,7; 3,0; 3,2; 3,5; 3,7; 4,0; 4,2; 4,5; 4,7; 5,0

## ESTABILIZADOR AUTOMÁTICO DE CAUDAL CON CARTUCHO EN POLÍMERO DE ALTA RESISTENCIA



### 126 AUTOFLOW®

doc. 01141

Estabilizador automático de caudal AUTOFLOW®.  
Cuerpo en aleación antidesincalcificación **CR**.  
Cartucho AUTOFLOW:  
1/2"-1 1/4" en polímero de alta resistencia,  
1 1/2" y 2" en polímero de alta resistencia y acero inoxidable.  
Presión máxima de servicio: 25 bar.  
Campo de temperatura: -20-100 °C.  
Porcentaje máximo de glicol: 50 %.  
Rango Δp: 15-200 kPa.  
Caudales: 0,085-11,0 m³/h.  
Precisión: ± 10 %.

Permite conectar tomas de presión y válvula de descarga.  
PATENT.

Código				
126141 ...	1/2"	1	-	
126151 ...	3/4"	1	-	
126161 ...	1"	1	-	
126171 ...	1 1/4"	1	-	
126181 ...	1 1/2"	1	-	
126191 ...	2"	1	-	

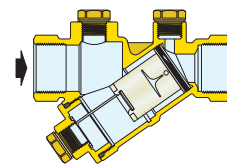

Código	Kv(m³/h)	Δp mínimo de trabajo (kPa)	Rango Δp (kPa)	Caudales (m³/h)
126141 ...	6,69	15	15-200	0,085; 0,12; 0,15; 0,2; 0,25; 0,3; 0,35; 0,4; 0,5; 0,6; 0,7; 0,8; 0,9; 1,0; 1,2
126151 ...	7,58	15	15-200	0,085; 0,12; 0,15; 0,2; 0,25; 0,3; 0,35; 0,4; 0,5; 0,6; 0,7; 0,8; 0,9; 1,0; 1,2; 1,4; 1,6
126161 ...	14,00	15	15-200	0,5; 0,6; 0,7; 0,8; 0,9; 1,0; 1,2; 1,4; 1,6; 1,8; 2,0; 2,25; 2,5; 2,75; 3,0; 3,25; 3,5; 3,75; 4,0; 4,25; 4,5; 4,75; 5,00
126171 ...	14,50	15	15-200	0,5; 0,6; 0,7; 0,8; 0,9; 1,0; 1,2; 1,4; 1,6; 1,8; 2,0; 2,25; 2,5; 2,75; 3,0; 3,25; 3,5; 3,75; 4,0; 4,25; 4,5; 4,75; 5,00
126181 ...	34,72	15	15-200	5,5; 6,0; 6,5; 7,0; 7,5; 8,0; 8,5; 9,0; 9,5; 10,0; 11,0
126191 ...	37,38	15	15-200	5,5; 6,0; 6,5; 7,0; 7,5; 8,0; 8,5; 9,0; 9,5; 10,0; 11,0

## ESTABILIZADOR AUTOMÁTICO DE CAUDAL CON CARTUCHO EN POLÍMERO DE ALTA RESISTENCIA Y VÁLVULA DE ESFERA



### 121 AUTOFLOW®

doc. 01141

Combinación de estabilizador automático de caudal y válvula de esfera.  
Cuerpo en aleación antidesincalcificación **CR**.  
Cartucho AUTOFLOW:  
1/2"-1 1/4" en polímero de alta resistencia,  
1 1/2" y 2" en polímero de alta resistencia y acero inoxidable.  
Presión máxima de servicio: 25 bar.  
Campo de temperatura: -20-100 °C.  
Porcentaje máximo de glicol: 50 %.  
Rango Δp: 15-200 kPa.  
Caudales: 0,085-11,0 m³/h.  
Precisión: ± 10 %.

Permite conectar tomas de presión y válvula de descarga.  
PATENT.

Código				
121141 ...	1/2"	1	-	
121151 ...	3/4"	1	-	
121161 ...	1"	1	-	
121171 ...	1 1/4"	1	-	
121181 ...	1 1/2"	1	-	
121191 ...	2"	1	-	

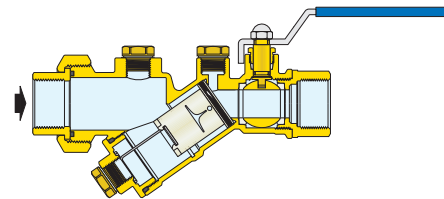

Código	Kv(m³/h)	Δp mínimo de trabajo (kPa)	Rango Δp (kPa)	Caudales (m³/h)
121141 ...	6,90	15	15-200	0,085; 0,12; 0,15; 0,2; 0,25; 0,3; 0,35; 0,4; 0,5; 0,6; 0,7; 0,8; 0,9; 1,0; 1,2
121151 ...	7,73	15	15-200	0,085; 0,12; 0,15; 0,2; 0,25; 0,3; 0,35; 0,4; 0,5; 0,6; 0,7; 0,8; 0,9; 1,0; 1,2; 1,4; 1,6
121161 ...	18,00	15	15-200	0,5; 0,6; 0,7; 0,8; 0,9; 1,0; 1,2; 1,4; 1,6; 1,8; 2,0; 2,25; 2,5; 2,75; 3,0; 3,25; 3,5; 3,75; 4,0; 4,25; 4,5; 4,75; 5,00
121171 ...	18,50	15	15-200	0,5; 0,6; 0,7; 0,8; 0,9; 1,0; 1,2; 1,4; 1,6; 1,8; 2,0; 2,25; 2,5; 2,75; 3,0; 3,25; 3,5; 3,75; 4,0; 4,25; 4,5; 4,75; 5,00
121181 ...	47,24	15	15-200	5,5; 6,0; 6,5; 7,0; 7,5; 8,0; 8,5; 9,0; 9,5; 10,0; 11,0
121191 ...	48,89	15	15-200	5,5; 6,0; 6,5; 7,0; 7,5; 8,0; 8,5; 9,0; 9,5; 10,0; 11,0

## Codificación de AUTOFLOW® serie 121 - 126 - 127 - 128

Para identificar correctamente el dispositivo hay que completar el prospecto indicando: serie, dimensión, caudal y rango Δp

Código completo

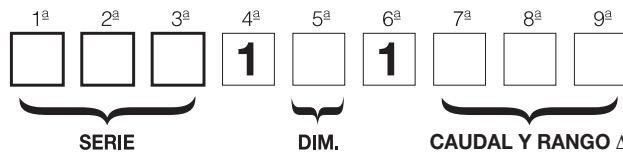

### SERIE



Las tres primeras cifras indican la serie:

121	Estabilizador AUTOFLOW y válvula de esfera
126	Estabilizador AUTOFLOW
127	Estabilizador compacto AUTOFLOW
128	Estabilizador compacto AUTOFLOW

### DIMENSIÓN



La quinta cifra indica el dimensión:

Dimensión	1/2"	3/4"	1"	1 1/4"	1 1/2"	2"
Cifra	4	5	6	7	8	9

### CAUDAL Y RANGO Δp



Las tres últimas cifras indican los valores de caudal disponibles

m³/h	cifra	m³/h	cifra	m³/h	cifra
0,02	M02	0,04	M04	0,06	M06

m³/h	cifra	m³/h	cifra	m³/h	cifra	m³/h	cifra	m³/h	cifra	m³/h	cifra
0,085	M08	0,40	M40	1,20	1M2	2,75	2M7	4,50	4M5	7,50	7M5
0,12	M12	0,50	M50	1,40	1M4	3,00	3M0	4,75	4M7	8,00	8M0
0,15	M15	0,60	M60	1,60	1M6	3,25	3M2	5,00	5M0	8,50	8M5
0,20	M20	0,70	M70	1,80	1M8	3,50	3M5	5,50	5M5	9,00	9M0
0,25	M25	0,80	M80	2,00	2M0	3,75	3M7	6,00	6M0	9,50	9M5
0,30	M30	0,90	M90	2,25	2M2	4,00	4M0	6,50	6M5	10,0	10M
0,35	M35	1,00	1M0	2,50	2M5	4,25	4M2	7,00	7M0	11,0	11M

### Presión diferencial mínima necesaria

Se obtiene de la suma de dos magnitudes:

- el Δp mínimo de trabajo del cartucho AUTOFLOW®;
- el Δp necesario para el paso del caudal nominal a través del cuerpo de la válvula. Esta magnitud se puede determinar en función de los valores de Kv antes mencionados y referidos solamente al cuerpo de la válvula.

$$\text{Presión estática bomba} = \Delta p_{\text{min}} + \Delta p_{\text{válvula}}$$

## CARTUCHOS DE RECAMBIO EN POLÍMERO. Para la serie 127.



Para cuerpos de 1/2" y 3/4"

Código	Caudal (m³/h)
02M02 XXG	0,020
02M04 XXG	0,040
02M06 XXG	0,060
02M08 XXG	0,085
02M12 XXG	0,12
02M15 XXG	0,15
02M20 XXG	0,20
02M25 XXG	0,25
02M30 XXG	0,30
02M35 XXG	0,35
02M40 XXG	0,40
02M50 XXG	0,50
02M60 XXG	0,60
02M70 XXG	0,70
02M80 XXG	0,80
02M90 XXG	0,90
021M0 XXG	1,00
021M2 XXG	1,20
021M4 XXG	1,40
021M6 XXG	1,60



Para cuerpos de 1" y 1 1/4", con adaptador

Código	Caudal (m³/h)
02M50 XXH	0,50
02M60 XXH	0,60
02M70 XXH	0,70
02M80 XXH	0,80
02M90 XXH	0,90
021M0 XXH	1,00
021M2 XXH	1,20
021M4 XXH	1,40
021M6 XXH	1,60



Para cuerpos de 1" y 1 1/4"

Código	Caudal (m³/h)
041M8 XXH	1,80
042M0 XXH	2,00
042M2 XXH	2,25
042M5 XXH	2,50
042M7 XXH	2,75
043M0 XXH	3,00
043M2 XXH	3,25
043M5 XXH	3,50
043M7 XXH	3,75
044M0 XXH	4,00
044M2 XXH	4,25
044M5 XXH	4,50
044M7 XXH	4,75
045M0 XXH	5,00



Para cuerpos de 1 1/2" y 2", con adaptador

Código	Caudal (m³/h)
044M5 XXI	4,50
044M7 XXI	4,75
045M0 XXI	5,00



Para cuerpos de 1 1/2" y 2"

Código	Caudal (m³/h)
055M5 XXI	5,50
056M0 XXI	6,00
056M5 XXI	6,50
057M0 XXI	7,00
057M5 XXI	7,50
058M0 XXI	8,00
058M5 XXI	8,50
059M0 XXI	9,00
059M5 XXI	9,50
0510M XXI	10,0
0511M XXI	11,0

Cartucho de recambio AUTOFLOW® en polímero con chapa metálica de identificación y cadena metálica de fijación al cuerpo del dispositivo AUTOFLOW.

**CARTUCHOS DE RECAMBIO EN POLÍMERO. Para la serie 128.**



Para cuerpos de 1/2" y 3/4"

Código	Caudal (m³/h)
02M02 XXL	0,02
02M04 XXL	0,04
02M06 XXL	0,06
02M08 XXL	0,085
02M12 XXL	0,12
02M15 XXL	0,15
02M20 XXL	0,20
02M25 XXL	0,25
02M30 XXL	0,30
02M35 XXL	0,35
02M40 XXL	0,40
02M50 XXL	0,50
02M60 XXL	0,60
02M70 XXL	0,70
02M80 XXL	0,80
02M90 XXL	0,90
021M0 XXL	1,00
021M2 XXL	1,20
021M4 XXL	1,40



Para cuerpos de 1" y 1 1/4", con adaptador

Código	Caudal (m³/h)
02M50 XXM	0,50
02M60 XXM	0,60
02M70 XXM	0,70
02M80 XXM	0,80
02M90 XXM	0,90
021M0 XXM	1,00
021M2 XXM	1,20
021M4 XXM	1,40
021M6 XXM	1,60



Para cuerpos de 1" y 1 1/4"

Código	Caudal (m³/h)
041M8 XXM	1,80
042M0 XXM	2,00
042M2 XXM	2,25
042M5 XXM	2,50
042M7 XXM	2,75
043M0 XXM	3,00
043M2 XXM	3,25
043M5 XXM	3,50
043M7 XXM	3,75
044M0 XXM	4,00
044M2 XXM	4,25
044M5 XXM	4,50
044M7 XXM	4,75
045M0 XXM	5,00

Cartucho de recambio AUTOFLOW® en polímero con chapa metálica de identificación y cadena metálica de fijación al cuerpo del dispositivo AUTOFLOW.

**CARTUCHOS DE RECAMBIO EN POLÍMERO. Para la serie 121 - 126.**



Para cuerpos de 1/2" y 3/4"

Código	Caudal (m³/h)
02M08 XXX	0,085
02M12 XXX	0,12
02M15 XXX	0,15
02M20 XXX	0,20
02M25 XXX	0,25
02M30 XXX	0,30
02M35 XXX	0,35
02M40 XXX	0,40
02M50 XXX	0,50
02M60 XXX	0,60
02M70 XXX	0,70
02M80 XXX	0,80
02M90 XXX	0,90
021M0 XXX	1,00
021M2 XXX	1,20
021M4 XXX	1,40
021M6 XXX	1,60



Para cuerpos de 1" y 1 1/4", con adaptador

Código	Caudal (m³/h)
02M50 XXC	0,50
02M60 XXC	0,60
02M70 XXC	0,70
02M80 XXC	0,80
02M90 XXC	0,90
021M0 XXC	1,00
021M2 XXC	1,20
021M4 XXC	1,40
021M6 XXC	1,60



Para cuerpos de 1" y 1 1/4"

Código	Caudal (m³/h)
041M8 XXC	1,80
042M0 XXC	2,00
042M2 XXC	2,25
042M5 XXC	2,50
042M7 XXC	2,75
043M0 XXC	3,00
043M2 XXC	3,25
043M5 XXC	3,50
043M7 XXC	3,75
044M0 XXC	4,00
044M2 XXC	4,25
044M5 XXC	4,50
044M7 XXC	4,75
045M0 XXC	5,00



Para cuerpos de 1 1/2" y 2"

Código	Caudal (m³/h)
055M5 XXD	5,50
056M0 XXD	6,00
056M5 XXD	6,50
057M0 XXD	7,00
057M5 XXD	7,50
058M0 XXD	8,00
058M5 XXD	8,50
059M0 XXD	9,00
059M5 XXD	9,50
0510M XXD	10,0
0511M XXD	11,0

**NOTA:**  
Al efectuar el pedido, hay que indicar el código completo del dispositivo AUTOFLOW® en el cual se instalará (código indicado en la chapa metálica suministrada de serie con cada dispositivo AUTOFLOW®).

Cartucho de recambio AUTOFLOW® en polímero con chapa metálica de identificación y cadena metálica de fijación al cuerpo del dispositivo AUTOFLOW.



## ESTABILIZADOR AUTOMÁTICO DE CAUDAL CON CARTUCHO EN ACERO Y VÁLVULA DE ESFERA

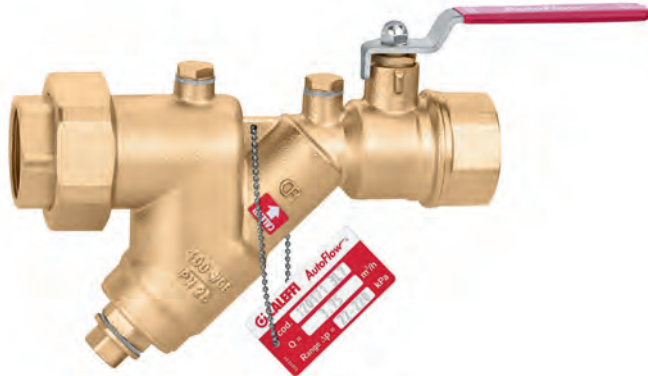

### 120 AUTOFLOW®

doc. 01041

Combinación de estabilizador automático de caudal y válvula de esfera.  
 Cuerpo en aleación antidescalcificación **CR**.  
 Cartucho AUTOFLOW® en acero inoxidable.  
 Presión máxima de servicio: 25 bar.  
 Campo de temperatura: 0–110 °C.  
 Porcentaje máximo de glicol: 50 %.  
 Rango Δp: 10–95 kPa; 22–210 kPa; 40–390 kPa.  
 Caudales: 0,12–15,5 m³/h.  
 Precisión: ± 5 %.

Permite conectar tomas de presión y válvula de descarga.

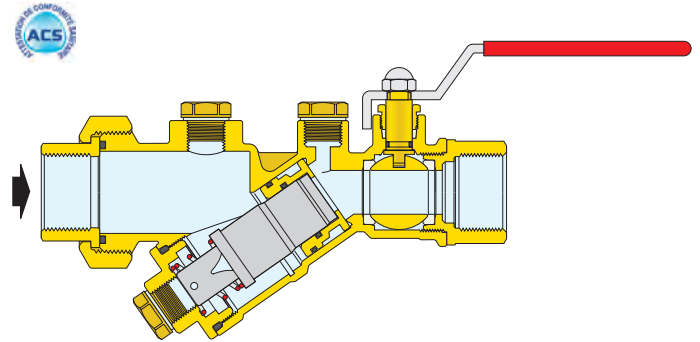

Código

Código	Tamaño	Paquete	Paquete
120141 ...	1/2"	1	—
120151 ...	3/4"	1	—
120161 ...	1"	1	—
120171 ...	1 1/4"	1	—
120181 ...	1 1/2"	1	—
120191 ...	2"	1	—

Código	Kv(m³/h)	Δp mínimo de trabajo (kPa)	Rango Δp (kPa)	Caudales (m³/h)
120141 ...	6,90	10	10–95	0,3; 0,45; 0,5; 0,6; 0,7; 0,8; 0,9; 1,0
120151 ...	7,73	10	10–95	0,3; 0,45; 0,5; 0,6; 0,7; 0,8; 0,9; 1,0
120161 ...	17,04	10	10–95	0,7; 0,8; 0,9; 1,0
120171 ...	17,74	10	10–95	0,7; 0,8; 0,9; 1,0
120181 ...	47,24	10	10–95	2,75; 3,0; 3,25; 3,5; 3,75; 4,25; 5,0; 7,0;
120191 ...	48,89	10	10–95	2,75; 3,0; 3,25; 3,5; 3,75; 4,25; 5,0; 7,0;

Código	Kv(m³/h)	Δp mínimo de trabajo (kPa)	Rango Δp (kPa)	Caudales (m³/h)
120141 ...	6,90	22	22–210	0,12; 0,15; 0,2; 0,25; 0,35; 0,4; 0,6; 0,7; 0,8; 0,9; 1,2; 1,4; 1,6; 1,8
120151 ...	7,73	22	22–210	0,12; 0,15; 0,2; 0,25; 0,35; 0,4; 0,6; 0,7; 0,8; 0,9; 1,2; 1,4; 1,6; 1,8
120161 ...	17,04	22	22–210	1,0; 1,2; 1,4; 1,6; 1,8; 2,0; 2,25; 2,5; 2,75; 3,0; 3,25; 3,5; 3,75; 4,0; 4,25
120171 ...	17,74	22	22–210	1,0; 1,2; 1,4; 1,6; 1,8; 2,0; 2,25; 2,5; 2,75; 3,0; 3,25; 3,5; 3,75; 4,0; 4,25
120181 ...	47,24	22	22–210	4,0; 4,5; 5,5; 6,0; 6,5; 7,5; 8,0; 8,5; 9,0; 9,5; 10,0; 11,0
120191 ...	48,89	22	22–210	4,0; 4,5; 5,5; 6,0; 6,5; 7,5; 8,0; 8,5; 9,0; 9,5; 10,0; 11,0

Código	Kv(m³/h)	Δp mínimo de trabajo (kPa)	Rango Δp (kPa)	Caudales (m³/h)
120141 ...	6,90	35	40–390	0,25; 0,35; 0,45; 0,55; 0,7; 0,9; 1,1; 1,4; 1,6; 1,8; 2,0; 2,25; 2,5; 2,75
120151 ...	7,73	35	40–390	0,25; 0,35; 0,45; 0,55; 0,7; 0,9; 1,1; 1,4; 1,6; 1,8; 2,0; 2,25; 2,5; 2,75
120161 ...	17,04	35	40–390	1,6; 1,8; 2,0; 2,25; 2,5; 2,75; 3,0; 3,25; 3,5; 3,75; 4,0; 4,25; 4,5; 5,0; 5,5; 6,0
120171 ...	17,74	35	40–390	1,6; 1,8; 2,0; 2,25; 2,5; 2,75; 3,0; 3,25; 3,5; 3,75; 4,0; 4,25; 4,5; 5,0; 5,5; 6,0
120181 ...	47,24	35	40–390	3,0; 3,25; 3,5; 3,75; 4,0; 4,25; 4,5; 6,5; 7,0; 7,5; 8,0; 8,5; 9,0; 10,0; 11,0; 12,0; 13,0; 14,5; 15,5
120191 ...	48,89	35	40–390	3,0; 3,25; 3,5; 3,75; 4,0; 4,25; 4,5; 6,5; 7,0; 7,5; 8,0; 8,5; 9,0; 10,0; 11,0; 12,0; 13,0; 14,5; 15,5

... Para completar el código, véase el método de codificación en la pág. 250

#### Presión diferencial mínima necesaria

Se obtiene de la suma de dos magnitudes:

1. el Δp mínimo de trabajo del cartucho AUTOFLOW;
2. el Δp necesario para el paso del caudal nominal a través del cuerpo de la válvula. Esta magnitud se puede determinar en función de los valores de Kv antes mencionados y referidos solamente al cuerpo de la válvula.

$$\text{Presión estática bomba} = \Delta p_{\text{...}} + \Delta p_{\text{...}}$$

ESTABILIZADOR AUTOMÁTICO DE CAUDAL CON CARTUCHO EN ACERO

125  
AUTOFLOW®

doc. 01041



Estabilizador automático de caudal AUTOFLOW.  
Cuerpo en aleación antidesincalcificación **CR**.  
Cartucho AUTOFLOW® en acero inoxidable.  
Presión máxima de servicio: 25 bar.  
Campo de temperatura: -20-110 °C.  
Porcentaje máximo de glicol: 50 %.  
Rango Δp: 10-95 kPa; 22-210 kPa; 40-390 kPa.  
Caudales: 0,12-17 m³/h.  
Precisión: ± 5 %.

Permite conectar tomas de presión y válvula de descarga.

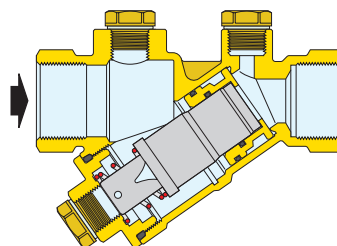

Código				
125141 ...	1/2"	1	-	
125151 ...	3/4"	1	-	
125161 ...	1"	1	-	
125171 ...	1 1/4"	1	-	
125181 ...	1 1/2"	1	-	
125191 ...	2"	1	-	
125101 ...	2 1/2"	1	-	

Código	Kv(m³/h)	Δp mínimo de trabajo (kPa)	Rango Δp (kPa)	Caudales (m³/h)
125141 ...	6,69	10	10-95	0,3; 0,45; 0,5; 0,6; 0,7; 0,8; 0,9; 1,0
125151 ...	7,58	10	10-95	0,3; 0,45; 0,5; 0,6; 0,7; 0,8; 0,9; 1,0
125161 ...	13,42	10	10-95	0,7; 0,8; 0,9; 1,0
125171 ...	34,72	10	10-95	0,7; 0,8; 0,9; 1,0
125181 ...	37,38	10	10-95	2,75; 3,0; 3,25; 3,5; 3,75; 4,25; 5,0; 7,0;
125191 ...	75,82	10	10-95	2,75; 3,0; 3,25; 3,5; 3,75; 4,25; 5,0; 7,0;

Código	Kv(m³/h)	Δp mínimo de trabajo (kPa)	Rango Δp (kPa)	Caudales (m³/h)
125141 ...	6,69	22	22-210	0,12; 0,15; 0,2; 0,25; 0,35; 0,4; 0,6; 0,7; 0,8; 0,9; 1,2; 1,4; 1,6; 1,8
125151 ...	7,58	22	22-210	0,12; 0,15; 0,2; 0,25; 0,35; 0,4; 0,6; 0,7; 0,8; 0,9; 1,2; 1,4; 1,6; 1,8
125161 ...	13,42	22	22-210	1,0; 1,2; 1,4; 1,6; 1,8; 2,0; 2,25; 2,5; 2,75; 3,0; 3,25; 3,5; 3,75; 4,0; 4,25
125171 ...	13,26	22	22-210	1,0; 1,2; 1,4; 1,6; 1,8; 2,0; 2,25; 2,5; 2,75; 3,0; 3,25; 3,5; 3,75; 4,0; 4,25
125181 ...	34,72	22	22-210	4,0; 4,5; 5,5; 6,0; 7,0; 7,5; 8,0; 8,5; 9,0; 9,5; 10,0; 11,0
125191 ...	37,38	22	22-210	4,0; 4,5; 5,5; 6,0; 7,0; 7,5; 8,0; 8,5; 9,0; 9,5; 10,0; 11,0
125101 ...	75,82	22	22-210	9,0; 9,5; 10,0; 11,0; 12,0; 13,5; 14,5; 15,5; 16,5; 17,0

Código	Kv(m³/h)	Δp mínimo de trabajo (kPa)	Rango Δp (kPa)	Caudales (m³/h)
125141 ...	6,69	35	40-390	0,25; 0,35; 0,45; 0,55; 0,7; 0,9; 1,1; 1,4; 1,6; 1,8; 2,0; 2,25; 2,5; 2,75
125151 ...	7,58	35	40-390	0,25; 0,35; 0,45; 0,55; 0,7; 0,9; 1,1; 1,4; 1,6; 1,8; 2,0; 2,25; 2,5; 2,75
125161 ...	13,42	35	40-390	2,5; 2,75; 3,0; 3,25; 3,5; 3,75; 4,0; 4,25; 4,5; 5,0; 5,5; 6,0
125171 ...	13,26	35	40-390	2,5; 2,75; 3,0; 3,25; 3,5; 3,75; 4,0; 4,25; 4,5; 5,0; 5,5; 6,0
125181 ...	34,72	35	40-390	3,0; 3,25; 3,5; 3,75; 4,0; 4,25; 4,5; 6,5; 7,0; 7,5; 8,0; 8,5; 9,0; 10,0; 11,0; 12,0; 13,0; 14,5; 15,5
125191 ...	37,38	35	40-390	3,0; 3,25; 3,5; 3,75; 4,0; 4,25; 4,5; 6,5; 7,0; 7,5; 8,0; 8,5; 9,0; 10,0; 11,0; 12,0; 13,0; 14,5; 15,5
125101 ...	75,82	35	40-390	6,5; 7,0; 7,5; 8,0; 8,5; 9,0; 9,5; 11,0; 18,0; 19,0; 20,0; 21,0; 22,0;

... Para completar el código, véase el método de codificación en la pág. 250

Presión diferencial mínima necesaria

Se obtiene de la suma de dos magnitudes:

1. el Δp mínimo de trabajo del cartucho AUTOFLOW;
2. el Δp necesario para el paso del caudal nominal a través del cuerpo de la válvula. Esta magnitud se puede determinar en función de los valores de Kv antes mencionados y referidos solamente al cuerpo de la válvula.

$$\text{Presión estática bomba} = \Delta p_{\text{min}} + \Delta p_{\text{max}}$$

## Codificación de AUTOFLOW® series 120 - 125

Para identificar correctamente el dispositivo hay que completar el prospecto indicando: serie, dimensión, caudal y rango Δp

Código completo

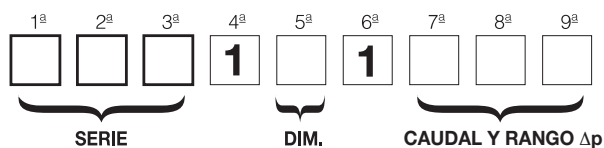

### SERIE



Las tres primeras cifras indican la serie:

120	Estabilizador AUTOFLOW y válvula de esfera
125	Estabilizador AUTOFLOW

### DIMENSIÓN



La quinta cifra indica el dimensión:

Dimensión	1/2"	3/4"	1"	1 1/4"	1 1/2"	2"	2 1/2"
Cifra	4	5	6	7	8	9	0

### CAUDAL Y RANGO Δp



Las tres últimas cifras indican los valores de caudal disponibles

#### con rango Δp 10–95 kPa

m³/h	cifra	m³/h	cifra	m³/h	cifra	m³/h	cifra
0,30	S30	0,70	S70	2,75	2S7	3,75	3S7
0,45	S45	0,80	S80	3,00	3S0	4,25	4S2
0,50	S50	0,90	S90	3,25	3S2	5,00	5S0
0,60	S60	1,00	1S0	3,50	3S5	7,00	7S0

#### con rango Δp 22–210 kPa

m³/h	cifra	m³/h	cifra	m³/h	cifra	m³/h	cifra	m³/h	cifra
0,12	L12	0,70	L70	1,80	1L8	3,50	3L5	6,50	6L5
0,15	L15	0,80	L80	2,00	2L0	3,75	3L7	7,50	7L5
0,20	L20	0,90	L90	2,25	2L2	4,00	4L0	8,00	8L0
0,25	L25	1,00	1L0	2,50	2L5	4,25	4L2	8,50	8L5
0,35	L35	1,20	1L2	2,75	2L7	4,50	4L5	9,00	9L0
0,40	L40	1,40	1L4	3,00	3L0	5,50	5L5	9,50	9L5
0,60	L60	1,60	1L6	3,25	3L2	6,00	6L0	10,0	10L
								17,0	17L

#### Δp range 40–390 kPa

m³/h	digit	m³/h	digit	m³/h	digit	m³/h	digit	m³/h	digit	m³/h	digit	m³/h	digit
0,25	H25	1,40	1H4	2,75	2H7	4,25	4H2	7,00	7H0	11,0	11H	19,0	19H
0,35	H35	1,60	1H6	3,00	3H0	4,50	4H5	7,50	7H5	12,0	12H	20,0	20H
0,45	H45	1,80	1H8	3,25	3H2	5,00	5H0	8,00	8H0	13,0	13H	21,0	21H
0,70	H70	2,10	2H1	3,50	3H5	5,50	5H5	8,50	8H5	14,5	14H	22,0	22H
0,90	H90	2,25	2H2	3,75	3H7	6,00	6H0	9,00	9H0	15,5	15H		
1,10	1H1	2,50	2H5	4,00	4H0	6,50	6H5	10,0	10H	18,0	18H		

## CARTUCHOS EN ACERO



Cartucho de recambio AUTOFLOW® con chapa metálica de identificación y cadena metálica de fijación al cuerpo del dispositivo AUTOFLOW. Disponible en diferentes modelos según el caudal. Los diferentes colores identifican los modelos disponibles.

**NOTA:** Al efectuar el pedido, hay que indicar el código completo del dispositivo AUTOFLOW® en el cual se instalará (código indicado en la chapa metálica suministrada de serie con cada dispositivo AUTOFLOW).

### Rango Δp 10-95 kPa

Para cuerpos de  
1/2" y 3/4"

Código	Caudal (m³/h)
03S30 XXX	0,30
03S45 XXX	0,45
03S50 XXX	0,50
03S60 XXX	0,60
03S70 XXX	0,70
03S80 XXX	0,80
03S90 XXX	0,90
031S0 XXX	1,00

Para cuerpos de 1"

Código	Caudal (m³/h)
04S70 XXF	0,70
04S80 XXF	0,80
04S90 XXF	0,90
041S0 XXF	1,00

Para cuerpos de  
1 1/2" y 2"

Código	Caudal (m³/h)
052L7 XXX	2,75
053L0 XXX	3,00
053L2 XXX	3,25
053L5 XXX	3,50
053L7 XXX	3,75
054L2 XXX	4,25
055L0 XXX	5,00
057L0 XXX	17,00

### Rango Δp 22-210 kPa

Para cuerpos de  
1/2" y 3/4"

Código	Caudal (m³/h)
03L12 XXX	0,12
03L15 XXX	0,15
03L20 XXX	0,20
03L25 XXX	0,25
03L35 XXX	0,35
03L40 XXX	0,40
03L60 XXX	0,60
03L70 XXX	0,70
03L80 XXX	0,80
03L90 XXX	0,90
031L2 XXX	1,20
031L4 XXX	1,40
031L6 XXX	1,60
031L8 XXX	1,80

Para cuerpos de  
1" y 1 1/4"

Código	Caudal (m³/h)
041L0 XXF	
041L2 XXF	
041L4 XXF	
041L6 XXF	
041L8 XXF	
042L0 XXF	
042L2 XXF	
042L5 XXF	
042L7 XXF	
043L0 XXF	
043L2 XXF	
043L5 XXF	
043L7 XXF	
044L0 XXF	
044L2 XXF	

Para cuerpos de  
1 1/2" y 2"

Código	Caudal (m³/h)
054L0 XXX	4,00
054L5 XXX	4,50
055L5 XXX	5,50
056L0 XXX	6,00
056L5 XXX	6,50
057L5 XXX	7,50
058L0 XXX	8,00
058L5 XXX	8,50
059L0 XXX	9,00
059L5 XXX	9,50
0510L XXX	10,00
0511L XXX	11,00

Para cuerpos de  
2 1/2"

Código	Caudal (m³/h)
069L0 XXF	9,00
069L5 XXF	9,50
0610L XXF	10,00
0611L XXF	11,00
0612L XXF	12,00
0613L XXF	13,00
0614L XXF	14,00
0615L XXF	15,00
0616L XXF	16,00
0617L XXF	17,00

### Rango Δp 40-390 kPa

Para cuerpos de  
1/2" y 3/4"

Código	Caudal (m³/h)
03L25 XXX	0,25
03L35 XXX	0,35
03L45 XXX	0,45
03L55 XXX	0,55
03L70 XXX	0,70
03L90 XXX	0,90
031H1 XXX	1,10
031H4 XXX	1,40
031H6 XXX	1,60
031H8XXX	1,80
032H0 XXX	2,00
032H2 XXX	2,25
032H5 XXX	2,50
032H7 XXX	2,75

Para cuerpos de  
1" y 1 1/4"

Código	Caudal (m³/h)
042H5 XXF	2,50
042H7 XXF	2,75
043H0 XXF	3,00
043H2 XXF	3,25
043H5 XXF	3,50
043H7 XXF	3,75
044H0 XXF	4,00
044H2 XXF	4,25
044H5 XXF	4,50
045H0 XXF	5,00
045H5 XXF	5,50
046H0 XXF	6,00

Para cuerpos de  
1 1/2" y 2"

Código	Caudal (m³/h)
043H0 XXX	3,00
043H2 XXX	3,25
043H5 XXX	3,50
043H7 XXX	3,75
044H0 XXX	4,00
044H2 XXX	4,25
044H5 XXX	4,50
056H5 XXX	6,50
057H0 XXX	7,00
057H5 XXX	7,50
058H0 XXX	8,00
058H5 XXX	8,50
059H0 XXX	9,00
0510H XXX	10,00
0511H XXX	11,00
0512H XXX	12,00
0513H XXX	13,00
0514H XXX	14,50
0515H XXX	15,50

Para cuerpos de  
2 1/2" 2"

Código	Caudal (m³/h)
066H5 XXX	6,50
067H0 XXX	7,00
057H5 XXX	7,50
058H0 XXX	8,00
058H5 XXX	8,50
059H0 XXX	9,00
0511H XXX	11,00
0511H XXX	9,00
0514H XXX	10,00
0515H XXX	11,00

## ESTABILIZADOR AUTOMÁTICO DE CAUDAL CON CARTUCHO EN ACERO

### 103 AUTOFLOW®

doc. 01041

Estabilizador automático de caudal AUTOFLOW®.  
 Cuerpo en fundición. Cartucho AUTOFLOW® en acero inoxidable.  
 Presión máxima: 16 bar.  
 Campo de temperatura: -20–110 °C.  
 Porcentaje máximo de glicol: 50 %.  
 Rango Δp: 22–210 kPa; 40–390 kPa; 55–210 kPa.  
 Caudales: 9–4400 m³/h.  
 Precisión: ± 5 %.

Provisto de bridas EN 1092-1 PN 16, tirantes, juntas y tomas de presión.

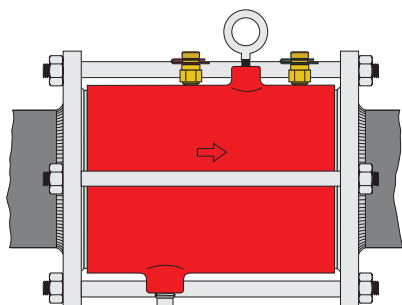

Código	DN	Δp mínimo de trabajo (kPa)	Caudales (m³/h)	Rango Δp (kPa)
103111 ...	65	22	9– 17	22–210
103113 ...	65	40	18– 22	40–390
103114 ...	65	55	25– 36	55–210
103121 ...	80	22	9– 17	22–210
103123 ...	80	40	18– 22	40–390
103124 ...	80	55	25– 36	55–210
103131 ...	100	22	9– 17	22–210
103133 ...	100	40	18– 22	40–390
103134 ...	100	55	25– 36	55–210
103431 ...	100*	22	18– 34	22–210
103433 ...	100*	40	23– 45	40–390
103434 ...	100*	55	46– 73	55–210
103141 ...	125	22	18– 34	22–210
103143 ...	125	40	23– 45	40–390
103144 ...	125	55	46– 73	55–210
103151 ...	150	22	40– 68	22–210
103153 ...	150	40	40– 91	40–390
103154 ...	150	55	92–145	55–210
103161 ...	200*	22	80–119	22–210
103163 ...	200*	40	80–159	40–390
103164 ...	200*	55	160–255	55–210
103171 ...	250*	22	110–187	22–210
103173 ...	250*	40	110–250	40–390
103174 ...	250*	55	251–400	55–210
103181 ...	300	22	150–255	22–210
103183 ...	300	40	150–341	40–390
103184 ...	300	55	342–545	55–210

\* Suministrado con bridas ANSI.

A petición se suministran con dimensiones de DN 350 a DN 1000 y caudales de hasta 4400 m³/h.

Para una correcta identificación y codificación de los dispositivos AUTOFLOW®, contacte una asistencia técnica Caleffi con anticipación.

#### Presión diferencial mínima necesaria

Es igual al Δp mínimo de trabajo del cartucho de AUTOFLOW (22, 40 o 55 kPa).  
 Presión estática bomba = Δp<sub>min</sub> + Δp<sub>max</sub>

### Codificación de AUTOFLOW® serie 103

Para identificar correctamente el dispositivo hay que completar el prospecto indicando: dimensión, rango Δp y caudal.

Código completo:

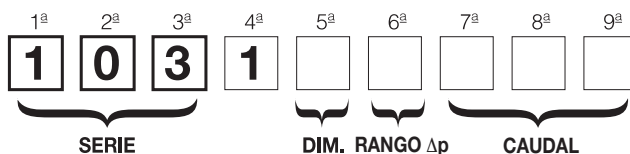

**DIMENSIÓN**

5<sup>a</sup>

La quinta cifra indica el dimensión.

DN	65	80	100	125	150	200	250	300
Cifra	1	2	3	4	5	6	7	8

**RANGO Δp**

6<sup>a</sup>

La sexta cifra indica el campo de presión diferencial (rango Δp):

kPa	22–210	40–390	55–210
Cifra	1	3	4

**CAUDAL**

7<sup>a</sup> 8<sup>a</sup> 9<sup>a</sup>

Las tres últimas cifras indican los valores de caudal disponibles.



# DISPOSITIVOS DE REGULACIÓN DE LA PRESIÓN DIFERENCIAL

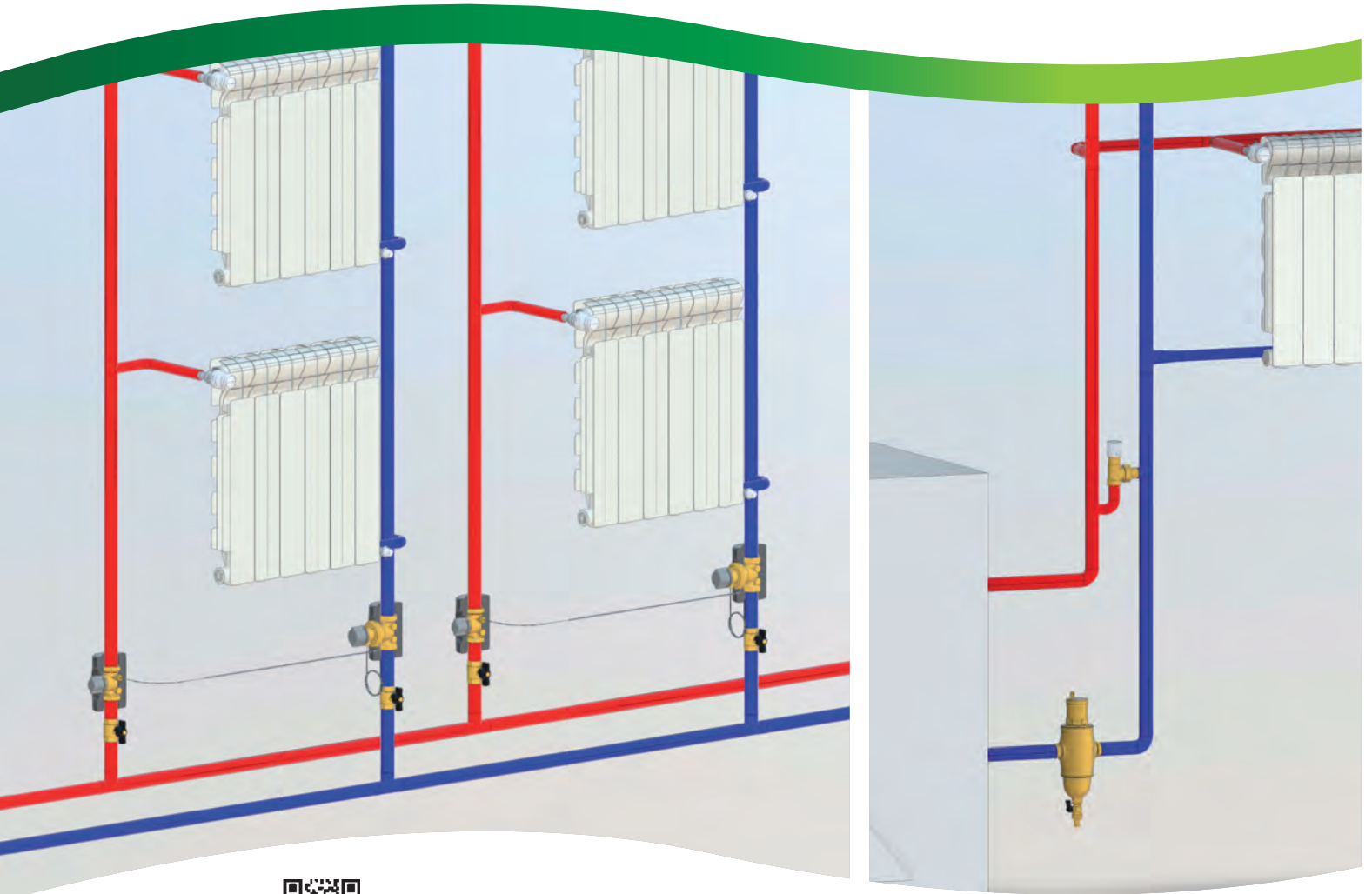

 **BIM**  
bim.caleffi.com

**Regulador de presión diferencial (DPCV)**  
**Válvula de by-pass diferencial**  
**Accesorios para medición y control**

REGULADOR DE PRESIÓN DIFERENCIAL (DPCV)



140

doc. 01250

Regulador de presión diferencial. Cuerpo en aleación antidescincificación CR. Dotado de tubo capilar de conexión a la válvula en el tubo de ida.

**Con aislamiento.**

Presión máxima de servicio: 16 bar.

Campo de temperatura: -10-120 °C.  
Porcentaje máximo de glicol: 50 %.  
Longitud del tubo capilar Ø 3 mm: 1,5 m.



Código	Tarado regulable presión diferencial (mbar)		
140340	1/2"	50-300	1 5
140440	1/2"	250-600	1 5
140350	3/4"	50-300	1 5
140450	3/4"	250-600	1 5
140360	1"	50-300	1 5
140460	1"	250-600	1 5
140342	1/2"	50-300 sin aislamiento	1 5
140442	1/2"	250-600 sin aislamiento	1 5
140352	3/4"	50-300 sin aislamiento	1 5
140452	3/4"	250-600 sin aislamiento	1 5
140362	1"	50-300 sin aislamiento	1 5
140462	1"	250-600 sin aislamiento	1 5

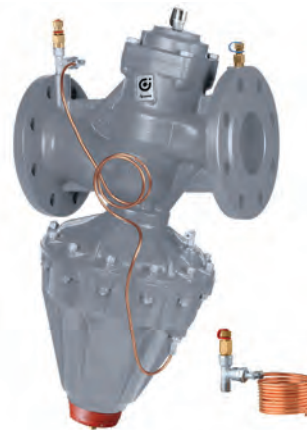

140

doc. 01250

Regulador de presión diferencial. Cuerpo en fundición gris. Dotadas de tomas de conexión rápida. Presión máxima de servicio: 16 bar. Campo de temperatura: -10-120°C. Porcentaje máximo de glicol: 50 %. Conexiones embridadas PN 16. Acoplamiento con contrabrida EN 1092-1.

Código	Tarado regulable presión diferencial (mbar)		
140506	DN 65	200-800	1 -
140606	DN 65	800-1600	1 -
140508	DN 80	200-800	1 -
140608	DN 80	800-1600	1 -
140510	DN 100	200-800	1 -
140610	DN 100	800-1600	1 -
140512	DN 125	200-800	1 -
140515	DN 150	200-800	1 -



140

doc. 01250

Regulador de presión diferencial. Cuerpo en aleación antidescincificación CR. Dotado de tubo capilar de conexión a la válvula en el tubo de ida.

**Con aislamiento.**

Presión máxima de servicio: 10 bar. Campo de temperatura:

-10-120 °C.  
Porcentaje máximo de glicol: 50 %.  
Longitud del tubo capilar Ø 3 mm: 1,5 m.



Código	Tarado regulable presión diferencial (mbar)		
140370	1 1/4"	50-300	1 -
140470	1 1/4"	250-600	1 -
140380	1 1/2"	50-300	1 -
140480	1 1/2"	250-600	1 -
140372	1 1/4"	50-300 sin aislamiento	1 -
140472	1 1/4"	250-600 sin aislamiento	1 -
140382	1 1/2"	50-300 sin aislamiento	1 -
140482	1 1/2"	250-600 sin aislamiento	1 -
140392	2"	50-300 sin aislamiento	1 -
140492	2"	250-600 sin aislamiento	1 -



142

doc. 01250

Válvula de corte y prerregulación. Cuerpo en aleación antidescincificación CR. Dotada de tomas de presión para la conexión del tubo capilar.

**Con aislamiento.**

Presión máxima de servicio: 16 bar. Campo de temperatura: -10-120 °C. Porcentaje máximo de glicol: 50 %.

Código			
142140	1/2"		1 5
142150	3/4"		1 5
142160	1"		1 10
142240	1/2"	sin aislamiento	1 10
142250	3/4"	sin aislamiento	1 10
142260	1"	sin aislamiento	1 10



142

doc. 01250

Válvula de corte y prerregulación. Cuerpo en aleación antidescincificación CR. Dotada de tomas de presión para la conexión del tubo capilar.

**Con aislamiento.**

Presión máxima de servicio: 16 bar. Campo de temperatura: -10-120 °C. Porcentaje máximo de glicol: 50 %.

Código			
142170	1 1/4"		1 -
142180	1 1/2"		1 -
142270	1 1/4"	sin aislamiento	1 5
142280	1 1/2"	sin aislamiento	1 5
142290	2"	sin aislamiento	1 -

## VÁLVULA DE BY-PASS DIFERENCIAL



**519**

doc. 01007

Válvula de by-pass diferencial regulable con escala graduada.  
Presión máxima de servicio: 10 bar.  
Campo de temperatura: 0–110 °C.  
Porcentaje máximo de glicol: 30 %.



### Conexiones roscadas

Código		Campo de calibración m.c.a.		
519500	3/4"	1–6	1	50
519504	3/4"	10–40	1	50
519700	1 1/4"	1–6	1	10
519703	1 1/4"	5–25	1	10

### Conexiones de compresión

Código		Campo de calibración m.c.a.		
519002	Ø 22	1–6	1	50



**519**

depl. 01007

Válvula de by-pass diferencial regulable con escala graduada.  
Presión máxima de servicio: 10 bar.  
Campo de temperatura: 0–110 °C.  
Porcentaje máximo de glicol: 30 %.

Código		Campo de calibración m.c.a.		
519015	3/4"	1–6	1	25



**518**

doc. 01410

Válvula de by-pass diferencial regulable con escala graduada.  
Presión máxima de servicio: 10 bar.  
Campo de temperatura: 0–100 °C.  
Porcentaje máximo de glicol: 30 %.

Código		Campo de calibración m.c.a.		
518500	3/4"	1–6	1	50

### Conexiones de compresión

Código		Campo de calibración m.c.a.		
518002	Ø 22	1–6	1	50

## ACCESORIOS PARA MEDICIÓN Y CONTROL

**130**

doc. 01251

Medidor electrónico de diferencia de presión y de caudal. Provisto de dispositivos de corte y racores para la conexión. También permite medir el caudal de las válvulas de equilibrado de las series 130 y 142 y del manguito de la serie 683. Alimentación con batería. Utilizable en mediciones de  $\Delta p$  para estabilizadores automáticos de caudal. Transmisión Bluetooth® entre medidor de  $\Delta p$  y unidad de control a distancia. Versiones con unidad de control a distancia mediante aplicación Android® para Smartphone y Tableta. Campo de medida: 0–1000 kPa. Pmáx. estática: 1000 kPa.



**Smart Balancing Caleffi**  
App disponible para smartphone.  
Descarga la versión para tu celular Android®.

Código			
130006	con unidad de control a distancia, con aplicación Android®	1	–
130005	sin unidad de control a distancia, con aplicación Android®	1	–

### Transmisión por Bluetooth® a terminal con aplicación Android®

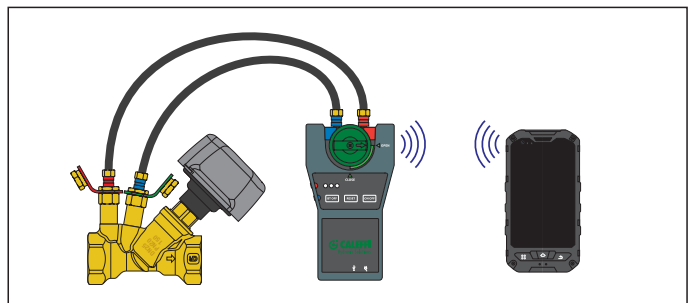

### Transmisión por Bluetooth® a Smartphone o Tableta con aplicación Android®

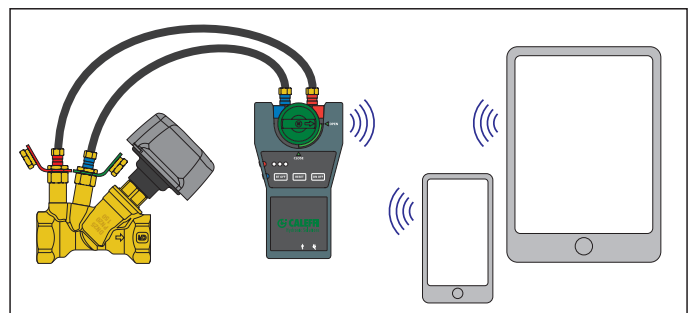

ACCESORIOS PARA MEDICIÓN Y CONTROL



100

doc. 01041

Dos tomas de presión/temperatura de conexión rápida. Aseguran mediciones rápidas y precisas con una perfecta estanqueidad hidráulica. Se utilizan para:

- verificar el campo de trabajo de AUTOFLOW;
- controlar el grado de obstrucción del filtro;
- valorar el rendimiento térmico de los terminales.

Abrazadera del tapón de color:

- - **Rojo** para toma de presión anterior.
- - **Verde** para toma de presión posterior.

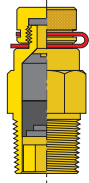

Cuerpo en latón.  
Juntas en EPDM.  
Campo de temperatura: -5-130 °C.  
Presión máxima de servicio: 30 bar.

Código

100000 1/4"

1	100



538

doc. 01041

Válvula de descarga con portamanguera y tapón. Presión máxima de servicio: 10 bar. Temperatura máxima de servicio: 110 °C.



Código

538201 1/4"  
538400 1/2"

1	-
1	100



140

Te bifurcadora para tomas de presión.

Código

140002 1/4"

1	-



538

Grifo de corte manual. Cuerpo en latón. Junta de fibra sin amianto. Presión máxima de servicio: 16 bar. Campo de temperatura: -10-120 °C.

Código

538203 1/4"

1	-



100

doc. 01041

Dos racores con agujas de acoplamiento rápido para conectar las tomas de presión a los instrumentos de medición. Conexión roscada 1/4" hembra. Presión máxima de servicio: 10 bar. Temperatura máxima de servicio: 110 °C.

Código

100010 1/4"

1	-

# VÁLVULAS DE REGULACIÓN

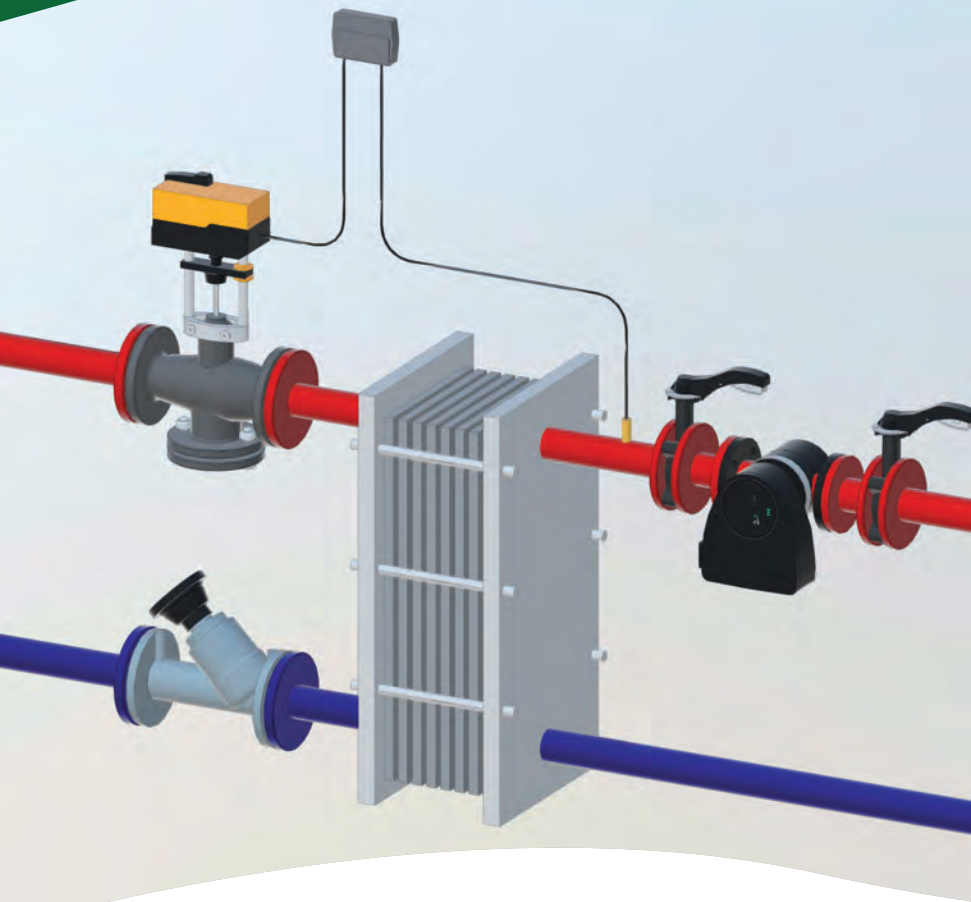

 **BIM**  
bim.caleffi.com

**Válvulas de regulación**  
**Válvulas mezcladoras**  
**Servomotor para válvulas mezcladoras**  
**Servomotores**  
**Reguladores**



VÁLVULAS DE REGULACIÓN



636

doc. 01354

Válvula de regulación de dos vías, roscada, a globo.  
 Conexiones hembra con enlace.  
 Cuerpo en aleación antidescincificación CR . PN 16.  
 Regulación equiporcentual.  
 Presión máxima de servicio: 16 bar.  
 Campo de temperatura: 0–100 °C.

Código	DN	Conexión	Kv (m³/h)		
636400	15	1/2"	4	1	–
636500	20	3/4"	6,3	1	–
636600	25	1"	10	1	–
636700	32	1 1/4"	16	1	–
636800	40	1 1/2"	22	1	–
636900	50	2"	28	1	–

Esquema de aplicación válvula de regulación de dos vías roscada

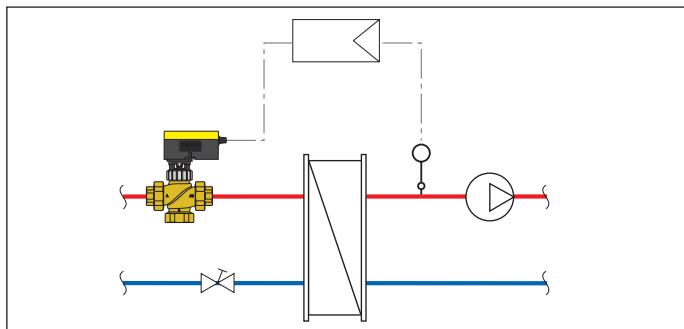

636

doc. 01354

Válvula de regulación de tres vías, roscada, a globo.  
 Conexiones hembra con enlace.  
 Cuerpo en aleación antidescincificación CR . PN 16.  
 Regulación equiporcentual/lineal.  
 Presión máxima de servicio: 16 bar.  
 Campo de temperatura: 0–100 °C.

Código	DN	Conexión	Kv (m³/h)		
636410	15	1/2"	4	1	–
636510	20	3/4"	6,3	1	–
636610	25	1"	10	1	–
636710	32	1 1/4"	16	1	–
636810	40	1 1/2"	22	1	–
636910	50	2"	28	1	–

Esquema de aplicación válvula de regulación de tres vías roscada

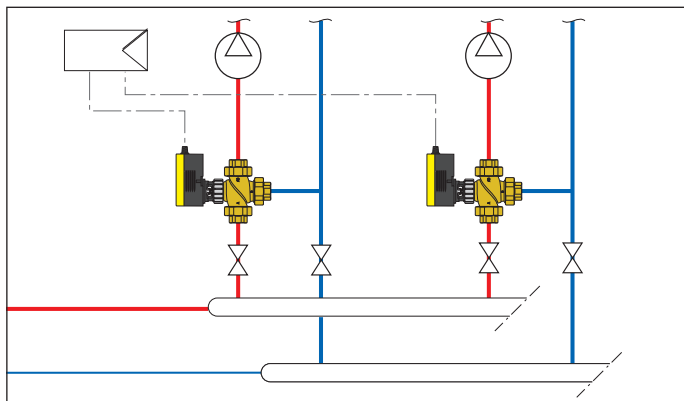

636

doc. 01354

Servomotor para válvulas de regulación roscadas de la serie 636.  
 Alimentación: **24 V**.  
 Señal de comando:  
**2 puntos, 3 puntos, 0–10 V**.  
 Potencia absorbida: 8,5 VA.  
 Grado de protección: IP 54.  
 Tiempo de maniobra: 35 s, 60 s, 120 s.  
 Campo de temperatura ambiente: -10–55 °C.



Código	Tensión V	Fuerza nominal (N)		
636004	24	250	1	–



636

doc. 01354

Servomotor para válvulas de regulación roscadas de la serie 636.  
 Alimentación: **230 V**.  
 Señal de comando: **2 puntos, 3 puntos**.  
 Potencia absorbida: 4 VA.  
 Grado de protección: IP 54.  
 Tiempo de maniobra: 120 s.  
 Campo de temperatura ambiente: -10–55 °C.



Código	Tensión V	Fuerza nominal (N)		
636002	230	500	1	–



636

doc. 01354

Servomotor para válvulas de regulación roscadas de la serie 636.  
 Alimentación: **24 V**.  
 Señal de comando:  
**2 puntos, 3 puntos, 0–10 V**.  
 Potencia absorbida: 8,7 VA.  
 Grado de protección: IP 54.  
 Tiempo de maniobra: 60 s, 120 s.  
 Campo de temperatura ambiente: -10–55 °C.



Código	Tensión V	Fuerza nominal (N)		
636014	24	500	1	–

Tabla Δp max servomotor + cuerpo válvula roscado serie 636

Código cuerpo de la válvula	Servomotor cód. 636004	Servomotor cód. 636002	Servomotor cód. 636014
6364.0	4 bar	6 bar	6 bar
6365.0	4 bar	5 bar	5 bar
6366.0	4 bar	4 bar	4 bar
6367.0	3 bar	3,5 bar	3,5 bar
6368.0	1,9 bar	3 bar	3 bar
6369.0	1 bar	2,4 bar	2,4 bar

## VÁLVULAS DE REGULACIÓN



**636**

doc. 01354

Válvula de regulación de dos/tres vías embridada, a globo.  
Cuerpo en fundición gris.  
Conexiones embridadas. PN 16.  
Acoplamiento con contrabrida EN 1092-1.  
Regulación equiporcentual (dos vías).  
Regulación equiporcentual/lineal (tres vías).  
Presión máxima de servicio: 16 bar.  
Campo de temperatura: 0-100 °C.  
**La válvula se transforma en tres vías al abrir la tercera vía central.**



**636**

doc. 01354

Servomotor para válvula de regulación embridada códigos 636060 y 636080.  
Alimentación: **24 V**.  
Señal de comando:  
**2 puntos, 3 puntos, 0-10 V**.  
Potencia absorbida: 3,5 VA.  
Grado de protección: IP 54.  
Tiempo de maniobra: 80 s / 120 s.  
Campo de temperatura ambiente: -10-55 °C.



Código	Tensión V	Fuerza nominal (N)		
636024	24	1.000	1	-

Código	DN	Kv (m³/h)		
636060	DN 65	63	1	-
636080	DN 80	100	1	-
636100	DN 100	160	1	-
636120	DN 125	220	1	-
636150	DN 150	320	1	-

Esquema de aplicación válvula de regulación de dos vías embridada

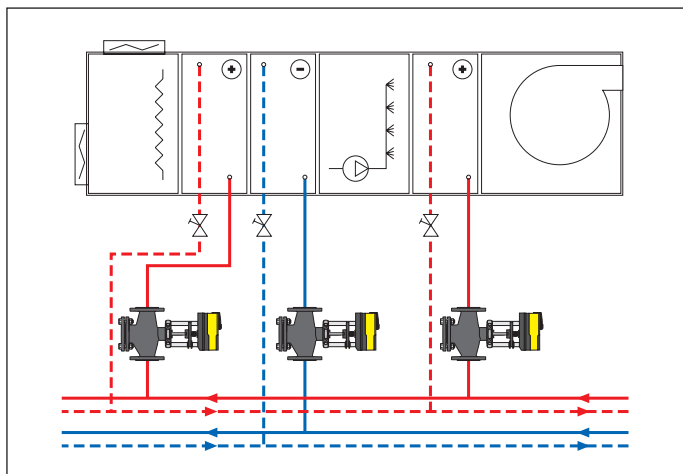

Esquema de aplicación válvula de regulación a tres vías embridada

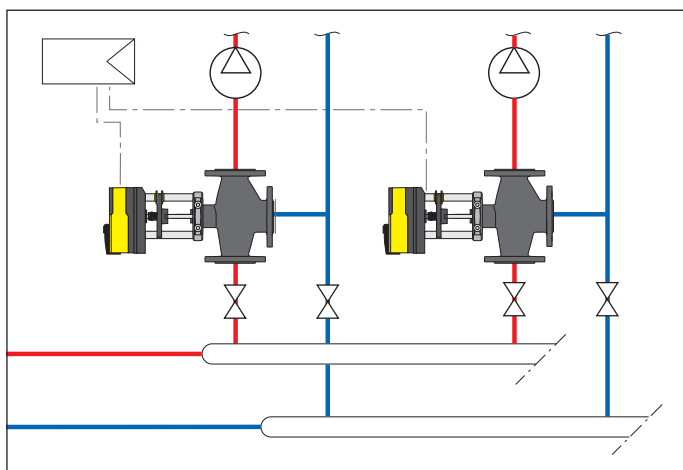

**636**

doc. 01354



Servomotor para válvula de regulación embridada de la serie 636.  
Alimentación: **24 V**.  
Señal de comando:  
**2 puntos, 3 puntos, 0-10 V**.  
Potencia absorbida: 20 VA.  
Grado de protección: IP 66.  
Tiempo de maniobra:  
40 s / 80 s / 120 s DN 65-DN 80),  
80 s / 160 s / 240 s DN 100-DN 150).  
Campo de temperatura ambiente: -10-55 °C.



Código	Tensión V	Fuerza nominal (N)		
636034	24	2.500	1	-

Tabla Δp max servomotor + cuerpo válvula embridado serie 636

Código cuerpo de la válvula	Servomotor cód. 636024	Servomotor cód. 636034
636060	2,5 bar	3 bar
636080	1,5 bar	3 bar
636100	-	2 bar
636125	-	1,5 bar
636150	-	1 bar

## VÁLVULAS MEZCLADORAS



### 610

doc. 01353

Válvula mezcladora de tres vías, roscada, de sector.  
Cuerpo en latón.  
PN 10.  
Presión máxima de servicio: 10 bar.  
 $\Delta p$  max: 1 bar.  
Campo de temperatura: 5–110 °C.  
**Configuración de fábrica:**  
entrada en la caldera, lato derecho.

Código		Kv (m <sup>3</sup> /h)		
610400	Rp 1/2"	4	1	–
610500	Rp 3/4"	6,3	1	–
610600	Rp 1"	10	1	–
610700	Rp 1 1/4"	15	1	–
610800	Rp 1 1/2"	25	1	–
610900	Rp 2"	40	1	–

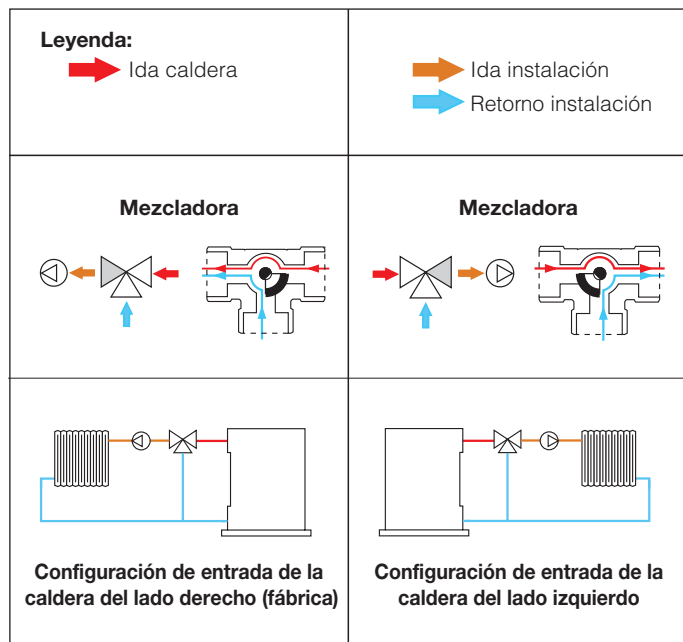
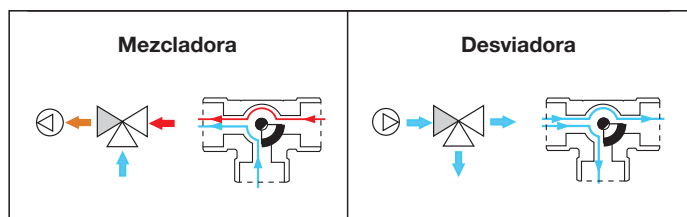

## SERVOMOTORES PARA VÁLVULAS MEZCLADORAS



### 6370

doc. 01353

Servomotor para válvulas mezcladoras códigos 610.00 de 1/2" a 2".  
Alimentación: **230 V** - 50 Hz.  
Señal de comando: **3 puntos**.  
Potencia absorbida: 3 VA.  
Grado de protección: IP 44.  
Rotación 90 °.  
Tiempo de maniobra: 150 s.  
Campo de temperatura ambiente: 0–55 °C.  
Campo de temperatura de almacenamiento: -10–70 °C.  
Longitud del cable de alimentación: 1,5 m.



Código	Tensión V	Par de arranque dinámico (N·m)		
637042	230	5	1	–

### Esquema eléctrico

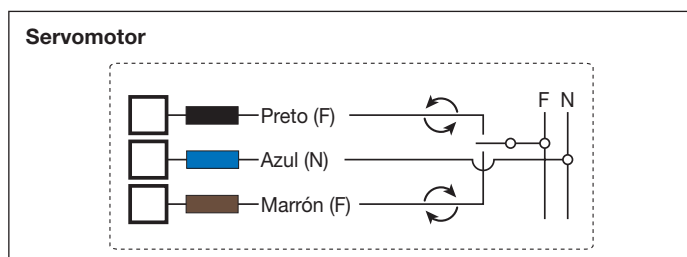

### 6370

doc. 01353

Servomotor para válvulas mezcladoras códigos 610.00 de 1/2" a 2".  
Alimentación: **24 V**.  
Señal de comando: **0–10 V**.  
Potencia absorbida: 2 W.  
Grado de protección: IP 44.  
Rotación 90 °.  
Tiempo de maniobra: 75 s.  
Campo de temperatura ambiente: 0–55 °C.  
Campo de temperatura de almacenamiento: -10–70 °C.  
Longitud del cable de alimentación: 1,5 m.



Código	Tensión V	Par de arranque dinámico (N·m)		
637044	24	5	1	–

### Esquema eléctrico

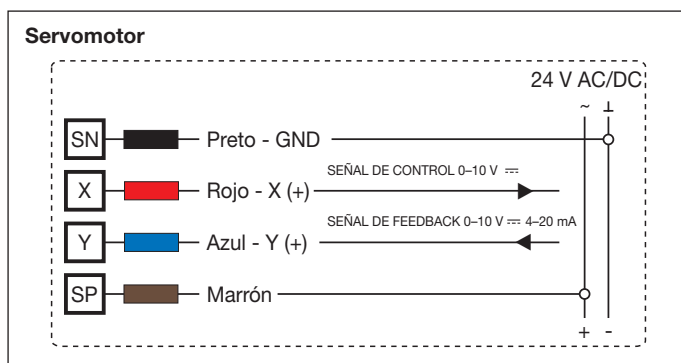

VÁLVULAS MEZCLADORAS



610

doc. 01169

Válvula mezcladora de tres vías, roscada, de mariposa. Presión máxima de servicio: 6 bar. Campo de temperatura: 2–110 °C. **Serie pesada.** Configuración de fábrica: entrada en la caldera, lato derecho.

Código		Kv (m³/h)		
610005	3/4"	7,5	1	–
610006	1"	11,9	1	–
610007	1 1/4"	16,8	1	–
610008	1 1/2"	30	1	–
610009	2"	45	1	–
610020	2 1/2"	72	1	–



610

doc. 01169

Válvula mezcladora de tres vías, embreadada, de mariposa. Cuerpo PN 6. Conexiones embreadadas. Acoplamiento con contrabrida EN 1092-1. Presión máxima de servicio: 6 bar. Campo de temperatura: 2–110 °C. **Serie pesada.** Configuración de fábrica: entrada en la caldera, lato derecho.

Código		Kv (m³/h)		
610050	DN 50 (2")	45	1	–
610060	DN 65 (2 1/2")	72	1	–
610080	DN 80 (3")	140	1	–
610100	DN 100 (4")	183	1	–
610120	DN 125 (5")	340	1	–



611

doc. 01169

Válvula mezcladora de cuatro vías, roscada, de mariposa. Presión máxima de servicio: 6 bar. Campo de temperatura: 2–110 °C. **Serie pesada.** Configuración de fábrica: entrada en la caldera, lato derecho.

Código		Kv (m³/h)		
611005	3/4"	7,8	1	–
611006	1"	12,3	1	–
611007	1 1/4"	18,5	1	–
611008	1 1/2"	30	1	–
611009	2"	53	1	–
611020	2 1/2"	80	1	–



611

doc. 01169

Válvula mezcladora de cuatro vías, embreadada, de mariposa. Cuerpo PN 6. Conexiones embreadadas. Acoplamiento con contrabrida EN 1092-1. Presión máxima de servicio: 6 bar. Campo de temperatura: 2–110 °C. **Serie pesada.** Configuración de fábrica: entrada en la caldera, lato derecho.

Código		Kv (m³/h)		
611050	DN 50 (2")	53	1	–
611060	DN 65 (2 1/2")	80	1	–
611080	DN 80 (3")	140	1	–
611100	DN 100 (4")	230	1	–
611120	DN 125 (5")	410	1	–



612

doc. 01169

Válvula mezcladora de tres vías, roscada, de sector. Presión máxima de servicio: 6 bar. Campo de temperatura: 2–110 °C. **Serie pesada.** Configuración de fábrica: entrada en la caldera, lato derecho.

Código		Kv (m³/h)		
612005	3/4"	7,2	1	–
612006	1"	11,9	1	–
612007	1 1/4"	16,5	1	–
612008	1 1/2"	30	1	–
612009	2"	42	1	–
612020	2 1/2"	62	1	–



612

doc. 01169

Válvula mezcladora de tres vías, embreadada, de sector. Cuerpo PN 6. Conexiones embreadadas. Acoplamiento con contrabrida EN 1092-1. Presión máxima de servicio: 6 bar. Campo de temperatura: 2–110 °C. **Serie pesada.** Configuración de fábrica: entrada en la caldera, lato derecho.

Código		Kv (m³/h)		
612050	DN 50 (2")	42	1	–
612060	DN 65 (2 1/2")	62	1	–
612080	DN 80 (3")	123	1	–
612100	DN 100 (4")	172	1	–
612120	DN 125 (5")	340	1	–

## VÁLVULAS MEZCLADORAS MOTORIZADAS



### 6120

Válvula mezcladora motorizadas de tres vías, roscada, de sector. Presión máxima de servicio: 6 bar. Campo de temperatura: 2-110 °C.



Entrada caldera, lado derecho

Código	Tensión V	Kv (m³/h)		
612025	3/4"	230	7,2	1 -
612026	1"	230	11,9	1 -
612027	1 1/4"	230	16,5	1 -
612028	1 1/2"	230	30	1 -
612029	2"	230	42	1 -
612021	2 1/2"	230	62	1 -



### 6120

Válvula mezcladora motorizadas de tres vías, roscada, de sector. Presión máxima de servicio: 6 bar. Campo de temperatura: 2-110 °C.



Entrada caldera, lado izquierdo

Código	Tensión V	Kv (m³/h)		
612015	3/4"	230	7,2	1 -
612016	1"	230	11,9	1 -
612017	1 1/4"	230	16,5	1 -
612018	1 1/2"	230	30	1 -
612019	2"	230	42	1 -
612011	2 1/2"	230	62	1 -

## SERVOMOTORES



### 6370

doc. 01169

Servomotor para válvulas mezcladoras de 3/4" a 1 1/2".  
Con microinterruptor auxiliar.  
Alimentación: 230 V o 24 V - 50 Hz.  
Potencia absorbida: 3 VA.  
Capacidad de los contactos del microinterruptor: 10 (2) A - 250 V (AC).  
Grado de protección: IP 42.  
Tiempo de maniobra: 60 s.  
Con adaptador.



Entrada caldera, lado derecho

Código	Tensión V	Par de arranque dinámico		
637002	230	15 N·m	1	-
637004	24	15 N·m	1	-



### 6370

doc. 01169

Servomotor para válvulas mezcladoras de 2" a 5".  
Con microinterruptor auxiliar.  
Alimentación: 230 V o 24 V - 50 Hz.  
Potencia absorbida: 4,5 VA.  
Capacidad de los contactos del microinterruptor: 16 (4) A - 250 V (AC).  
Grado de protección: IP 42.  
Tiempo de maniobra: 180 s.  
Con adaptador.



Código	Tensión V	Par de arranque dinámico		
637012	230	35 N·m	1	-
637014	24	35 N·m	1	-



### 6370

Servomotor para válvulas mezcladoras de 3/4" a 1 1/2".  
Con microinterruptor auxiliar.  
Alimentación: 230 V o 24 V - 50 Hz.  
Potencia absorbida: 3 VA.  
Capacidad de los contactos del microinterruptor: 10 (2) A - 250 V (AC).  
Grado de protección: IP 42.  
Tiempo de maniobra: 60 s.  
Con adaptador.



Entrada caldera, lado izquierdo

Código	Tensión V	Par de arranque dinámico		
637001	230	15 N·m	1	-
637003	24	15 N·m	1	-



**REGULADORES**

**161**



Regulador digital con diagrama sinóptico para calefacción y refrigeración completo con sondas de inmersión de ida con vaina y sonda de retorno Pt1000 Ø 6 mm (vaina a elegir según la tubería, ver accesorios). Sonda climática opcional. Campo de temperatura de regulación: 5-95 °C. Alimentación: 230 V - 50/60 Hz. Señal de control: 3 puntos, 0-10 V. Grado de protección: IP 20 / EN 60529. Longitud del cable de las sondas: 1,5 m.



Código

**161010**



1 -

**161**



Regulador remoto. Funciones: - traslación de la curva de regulación, de +15 K a -15 K, - máxima temperatura, - posición OFF.

Código

**161005**



1 -

Accesorios para regulador digital código 161010.

Código

- 161012** sonda de contacto para tubo Pt1000 Ø 6 mm, L cable 2,5 m
- 161013** vaina de inmersión para Pt1000 1/2" M, 60 mm
- 161014** vaina de inmersión para Pt1000 1/2" M, 100 mm
- 161015** sonda Pt1000 Ø 6 mm - L 20 mm, L cable 1,5 m
- 161006** sonda Pt1000 Ø 6 mm - L 45 mm, L cable 2,5 m

**161**



Sonda climática externa.

Código

**161002**



1 -

**1520**



Regulador climático para calefacción y refrigeración con sondas de ida, de exterior y de limite humedad relativa. Alimentación: 230 V - 50/60 Hz. Potencia absorbida: 5,5 VA. Grado de protección: IP 40.



Código

**152021** 1 canal



1 -

**161**



Presóstato completo de cable para cableado. Campo de funcionamiento: 0,5-10 bar. Temperatura máxima de servicio: 100°C. Longitud del cable: 1 m.

Código

**161003**



1 -

**1520**



Regulador climático con sondas de ida de contacto y sonda exterior. Campo de regulación: 20-90 °C. Alimentación: 230 V - 50/60 Hz. Grado de protección: IP 40.



Código

- 152001** 1 canal
- 152002** 2 canales
- 152003** 3 canales



1 -  
1 -  
1 -

**161**



Detector del punto de rocío. Campo de funcionamiento: 30-100 UR %.

Código

**161004**



1 -



# RACORES

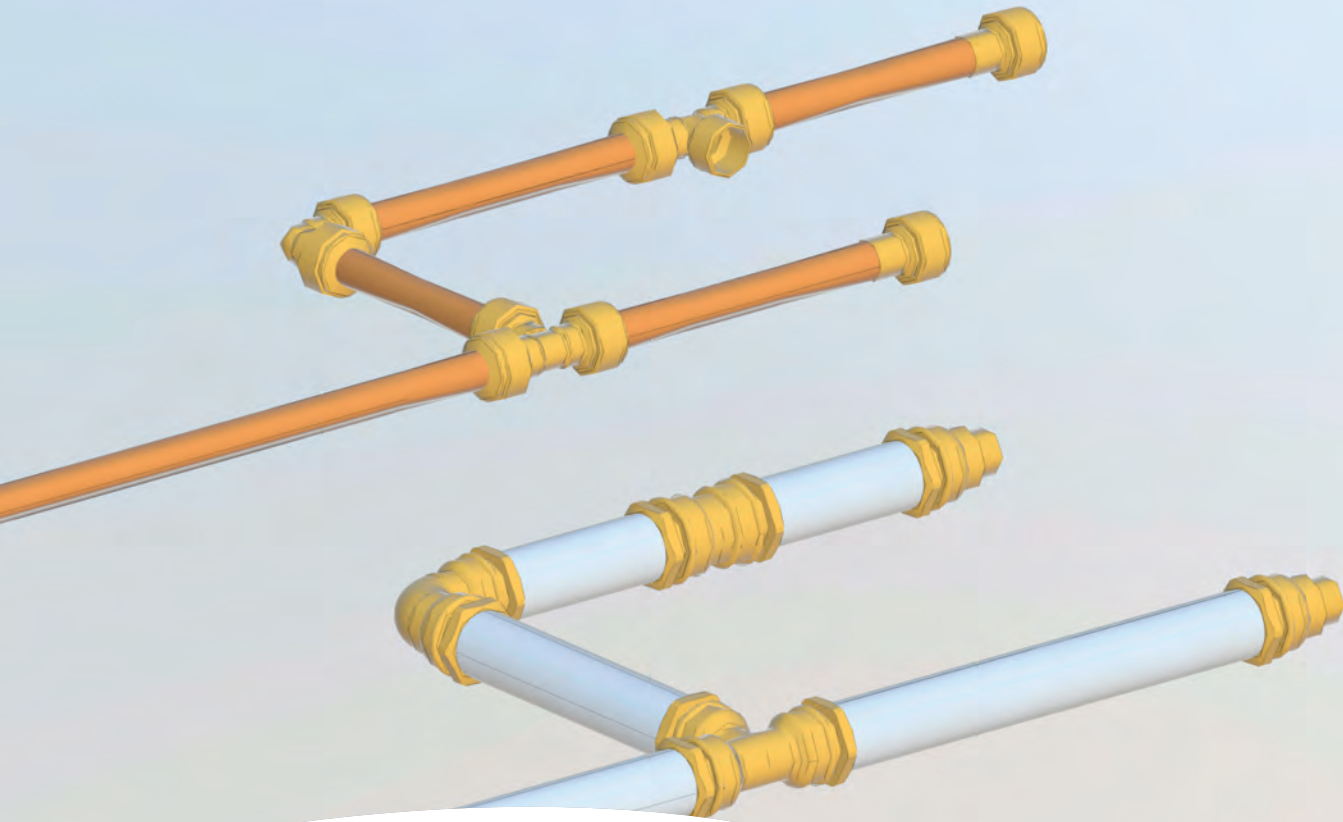

 **BIM**  
bim.caleffi.com

- Racores de tres piezas**
- Racores para tubos en PE-X**
- Racores mecánicos con junta tórica**
- Racores DECA para tubos en polietileno**
- Racores DECA para tubos en hierro**

**RACORES DE TRES PIEZAS**

**para instalaciones de gas e hidrocarburos fluidos - norma EN 549**

**para instalaciones hídricas y distribución de agua potable - norma EN 681.1**

Las series de racores resaltados en amarillo se suministran con dos juntas tóricas: amarilla para instalaciones de gas e hidrocarburos fluidos - negra para instalaciones hídricas y de ACS.

Utilización en instalaciones de gas con potencia máxima de 35 kW, según norma UNI 7129-2015.



**588**

Racor de tres piezas. PN 16.  
**Para instalaciones de gas e hidrocarburos fluidos:** Junta tórica amarilla conforme a la norma EN 549. Campo de temperatura: -20-100 °C.  
**Para instalaciones hídrlicas y sanitarias:** Junta tórica negra conforme a la norma EN 681.1. Presión máxima de servicio: 16 bar. Campo de temperatura: -25-120 °C.



Código

588030	3/8" H x M con enlace	1	50
588040	1/2" H x M con enlace	1	50
588050	3/4" H x M con enlace	1	25
588060	1" H x M con enlace	1	20
588070	1 1/4" H x M con enlace	1	10
588080	1 1/2" H x M con enlace	1	-
588090	2" H x M con enlace	1	-

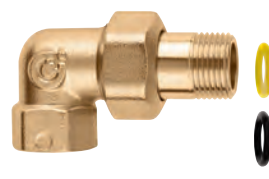

**5881**

Racor curvo de tres piezas. PN 16.  
**Para instalaciones de gas e hidrocarburos fluidos:** Junta tórica amarilla conforme a la norma EN 549. Campo de temperatura: -20-100 °C.  
**Para instalaciones hídrlicas y sanitarias:** Junta tórica negra conforme a la norma EN 681.1. Presión máxima de servicio: 16 bar. Campo de temperatura: -25-120 °C.

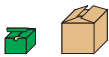

Código

588130	3/8" H x M con enlace	1	50
588140	1/2" H x M con enlace	1	25
588150	3/4" H x M con enlace	1	25
588160	1" H x M con enlace	1	15
588170	1 1/4" H x M con enlace	1	10



**588**

Racor de tres piezas. PN 16. Cromado.  
**Para instalaciones hídrlicas y sanitarias:** Junta tórica negra conforme a la norma EN 681.1. Presión máxima de servicio: 16 bar. Campo de temperatura: -25-120 °C.



Código

588031	3/8" H x M con enlace	1	50
588041	1/2" H x M con enlace	1	50
588051	3/4" H x M con enlace	1	25
588061	1" H x M con enlace	1	20
588071	1 1/4" H x M con enlace	1	10
588081	1 1/2" H x M con enlace	1	-
588091	2" H x M con enlace	1	-

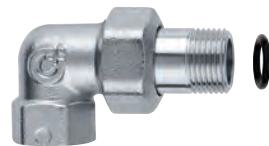

**5881**

Racor curvo de tres piezas. PN 16. Cromado.  
**Para instalaciones hídrlicas y sanitarias:** Junta tórica negra conforme a la norma EN 681.1. Presión máxima de servicio: 16 bar. Campo de temperatura: -25-120 °C.



Código

588131	3/8" H x M con enlace	1	50
588141	1/2" H x M con enlace	1	25
588151	3/4" H x M con enlace	1	25
588161	1" H x M con enlace	1	15
588171	1 1/4" H x M con enlace	1	10

**ENLACES**



Enlace plano con junta.

Código

R59787	3/4" H x 1/2" M
R59788	1" H x 3/4" M
R59789	1 1/4" H x 1" M
R59485	1 1/2" H x 1 1/4" M
R59581	2" H x 1 1/2" M
R59487	2 1/2" H x 2" M

**Sello con junta tórica**

La estanqueidad al agua entre las dos partes del racor se obtiene mediante asiento cónico y junta tórica. Este sistema permite un apriete suave con plena garantía de seguridad.

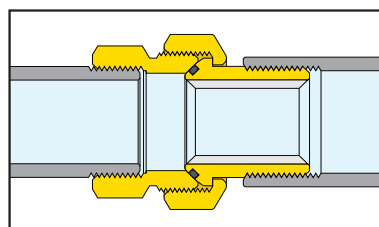

**RACORES PARA TUBOS EN PE-X**



**930**

Racor curvo con fijación a la pared. Se puede acoplar a racores de las series 347, 438 y 680 para empleos con agua.

Código			
930418	1/2" H x 23 p.1,5 M	5	-



**944**

Racor curvo macho.

Código			
944400	1/2" M x 23 p.1,5	50	-
943550	3/4" M x 3/4"	50	-



**940**

Racor macho.

Código			
940300	3/8" M x 23 p.1,5	50	-
940400	1/2" M x 23 p.1,5	50	-
940450	1/2" M x 3/4"	50	-
940500	3/4" M x 23 p.1,5	50	-



**945**

Racor curvo hembra.

Código			
945400	1/2" H x 23 p.1,5	50	-
945550	3/4" H x 3/4"	50	-



**941**

Racor hembra.

Código			
941300	3/8" H x 23 p.1,5	50	-
941400	1/2" H x 23 p.1,5	50	-
941450	1/2" H x 3/4"	50	-
941500	3/4" H x 23 p.1,5	50	-
941550	3/4" H x 3/4"	50	-
941560	3/4" H x 1"	50	-



**946**

Racor en T con manguito.

Código			
946000	23 p.1,5 x 23 p.1,5 x 23 p.1,5	50	-
946500	3/4" x 3/4" x 3/4"	25	-



**942**

Manguito de unión.

Código			
942000	23 p.1,5 x 23 p.1,5	50	-
942550	3/4" x 3/4"	50	-
942560	3/4" x 1"	50	-



**947**

Racor en T macho lateral.

Código			
947400	1/2" M x 23 p.1,5 x 23 p.1,5	50	-
947500	3/4" M x 3/4" x 3/4"	(946500)	50 -



**943**

Racor curvo.

Código			
943000	23 p.1,5 x 23 p.1,5	50	-
943550	3/4" x 3/4"	50	-



**948**

Racor en T macho central.

Código			
948400	23 p.1,5 x 1/2" M x 23 p.1,5	50	-
946500	3/4" x 3/4" M x 3/4"	50	-



**RACORES MECÁNICOS CON JUNTA TÓRICA**

conformes a las normas UNI EN 1254-2 y UNI EN 1254-4

- 0** para instalaciones de gas e hidrocarburos fluidos - norma EN 549
- 0** para instalaciones hidráulicas y distribución agua potable - norma EN 681.1

Las series de racores resaltados en amarillo se suministran con dos juntas tóricas: amarilla para instalaciones de gas e hidrocarburos fluidos negra para instalaciones hidráulicas y sanitarias



**900**

Racor hembra. Para tubos en cobre recocido o crudo, latón, acero dulce y acero inoxidable. Con dos juntas tóricas. Conforme a la norma UNI EN 1254-4.  
**Para instalaciones de gas e hidrocarburos fluidos:**  
 Junta tórica amarilla conforme a la norma EN 549. Campo de temperatura: -20-100 °C.  
**Para instalaciones hidráulicas y sanitarias:**  
 Junta tórica negra conforme a la norma EN 681.1. Presión máxima de servicio: 16 bar. Campo de temperatura: -25-120 °C.



Código

900308	3/8" H - Ø 8	50	-
900310	3/8" H - Ø 10	50	-
900312	3/8" H - Ø 12	50	-
900314	3/8" H - Ø 14	50	-
900410	1/2" H - Ø 10	50	-
900412	1/2" H - Ø 12	50	-
900414	1/2" H - Ø 14	50	-
900415	1/2" H - Ø 15	50	-
900416	1/2" H - Ø 16	50	-
900418	1/2" H - Ø 18	25	-
900516	3/4" H - Ø 16	50	-
900518	3/4" H - Ø 18	25	-
900522	3/4" H - Ø 22	25	-
900622	1" H - Ø 22	25	-
900628*	1" H - Ø 28	25	-

\* Utilizable para agua o soluciones de glicol no peligrosas.



**904**

Racor macho. Para tubos en cobre recocido o crudo, latón, acero dulce y acero inoxidable. Con dos juntas tóricas. Conforme a la norma UNI EN 1254-4.  
**Para instalaciones de gas e hidrocarburos fluidos:**  
 Junta tórica amarilla conforme a la norma EN 549. Campo de temperatura: -20-100 °C.  
**Para instalaciones hidráulicas y sanitarias:**  
 Junta tórica negra conforme a la norma EN 681.1. Presión máxima de servicio: 16 bar. Campo de temperatura: -25-120 °C.



Código

904308	3/8" M - Ø 8	50	-
904310	3/8" M - Ø 10	50	-
904312	3/8" M - Ø 12	50	-
904314	3/8" M - Ø 14	50	-
904410	1/2" M - Ø 10	50	-
904412	1/2" M - Ø 12	50	-
904414	1/2" M - Ø 14	50	-
904415	1/2" M - Ø 15	50	-
904416	1/2" M - Ø 16	50	-
904418	1/2" M - Ø 18	25	-
904514	3/4" M - Ø 14	50	-
904516	3/4" M - Ø 16	50	-
904518	3/4" M - Ø 18	25	-
904522	3/4" M - Ø 22	25	-
904618	1" M - Ø 18	25	-
904622	1" M - Ø 22	25	-
904628 *	1" M - Ø 28	10	-

\* Utilizable para agua o soluciones de glicol no peligrosas.



**903**

Manguito de unión. Para tubos en cobre recocido o crudo, latón, acero dulce y acero inoxidable. Conforme a la norma UNI EN 1254-2.  
**Para instalaciones hidráulicas y sanitarias:**  
 Junta tórica negra conforme a la norma EN 681.1. Presión máxima de servicio: 16 bar. Campo de temperatura: -25-120 °C.



Código

903008	Ø 8	50	-
903010	Ø 10	50	-
903012	Ø 12	50	-
903014	Ø 14	50	-
903015	Ø 15	50	-
903016	Ø 16	50	-
903018	Ø 18	25	-
903022	Ø 22	25	-



**9050**

Racor curvo. Para tubos en cobre recocido o crudo, latón, acero dulce y acero inoxidable. Conforme a la norma UNI EN 1254-2.  
**Para instalaciones hidráulicas y sanitarias:**  
 Junta tórica negra conforme a la norma EN 681.1. Presión máxima de servicio: 16 bar. Campo de temperatura: -25-120 °C.



Código

905010	Ø 10	25	-
905012	Ø 12	25	-
905014	Ø 14	25	-
905015	Ø 15	25	-
905016	Ø 16	25	-
905018	Ø 18	25	-
905022	Ø 22	25	-

## RACORES MECÁNICOS CON JUNTA TÓRICA

### 9057

Racor curvo macho. Para tubos en cobre recocido o crudo, latón, acero dulce y acero inoxidable. Con dos juntas tóricas. Conforme a la norma UNI EN 1254-4.

**Para instalaciones de gas e hidrocarburos fluidos:**

Junta tórica amarilla conforme a la norma EN 549. Campo de temperatura: -20-100 °C.

**Para instalaciones hidráulicas y sanitarias:**

Junta tórica negra conforme a la norma EN 681.1. Presión máxima de servicio: 16 bar. Campo de temperatura: -25-120 °C.



Código

905730	3/8" M - Ø 10	25	-
905732	3/8" M - Ø 12	25	-
905740	1/2" M - Ø 10	25	-
905742	1/2" M - Ø 12	25	-
905744	1/2" M - Ø 14	25	-
905745	1/2" M - Ø 15	25	-
905746	1/2" M - Ø 16	25	-
905748	1/2" M - Ø 18	25	-
905756	3/4" M - Ø 16	25	-
905758	3/4" M - Ø 18	25	-
905752	3/4" M - Ø 22	25	-

### 9058

Racor curvo hembra. Para tubos en cobre recocido o crudo, latón, acero dulce y acero inoxidable. Con dos juntas tóricas. Conforme a la norma UNI EN 1254-4.

**Para instalaciones de gas e hidrocarburos fluidos:**

Junta tórica amarilla conforme a la norma EN 549. Campo de temperatura: -20-100 °C.

**Para instalaciones hidráulicas y sanitarias:**

Junta tórica negra conforme a la norma EN 681.1. Presión máxima de servicio: 16 bar. Campo de temperatura: -25-120 °C.



Código

905830	3/8" H - Ø 10	25	-
905832	3/8" H - Ø 12	25	-
905840	1/2" H - Ø 10	25	-
905842	1/2" H - Ø 12	25	-
905844	1/2" H - Ø 14	25	-
905845	1/2" H - Ø 15	25	-
905846	1/2" H - Ø 16	25	-
905848	1/2" H - Ø 18	25	-
905856	3/4" H - Ø 16	25	-
905858	3/4" H - Ø 18	25	-
905852	3/4" H - Ø 22	25	-

### 930

Racor curvo con fijación a la pared. Para tubos en cobre recocido o crudo, latón, acero dulce y acero inoxidable. Con dos juntas tóricas. Conforme a la norma UNI EN 1254-4.

**Para instalaciones de gas e hidrocarburos fluidos:**

Junta tórica amarilla conforme a la norma EN 549. Campo de temperatura: -20-100 °C.

**Para instalaciones hidráulicas y sanitarias:**

Junta tórica negra conforme a la norma EN 681.1. Presión máxima de servicio: 16 bar. Campo de temperatura: -25-120 °C.



Código

930412	1/2" H - Ø 12	25	-
930414	1/2" H - Ø 14	25	-
930416	1/2" H - Ø 16	25	-



### 9060

Racor en T. Para tubos en cobre recocido o crudo, latón, acero dulce y acero inoxidable. Conforme a la norma UNI EN 1254-2.

**Para instalaciones hidráulicas y sanitarias:**

Junta tórica negra conforme a la norma EN 681.1. Presión máxima de servicio: 16 bar. Campo de temperatura: -25-120 °C.

Código

906010	Ø 10	25	-
906012	Ø 12	25	-
906014	Ø 14	25	-
906015	Ø 15	25	-
906016	Ø 16	25	-
906018	Ø 18	25	-
906022	Ø 22	20	-



### 9067

Racor en T macho. Para tubos en cobre recocido o crudo, latón, acero dulce y acero inoxidable. Conforme a la norma UNI EN 1254-4.

**Para instalaciones hidráulicas y sanitarias:**

Junta tórica negra conforme a la norma EN 681.1. Presión máxima de servicio: 16 bar. Campo de temperatura: -25-120 °C.

Código

906740	1/2" M - Ø 10	25	-
906742	1/2" M - Ø 12	25	-
906744	1/2" M - Ø 14	25	-
906745	1/2" M - Ø 15	25	-
906746	1/2" M - Ø 16	25	-
906758	3/4" M - Ø 18	25	-
906752	3/4" M - Ø 22	20	-



### 9068

Racor en T hembra. Para tubos en cobre recocido o crudo, latón, acero dulce y acero inoxidable. Conforme a la norma UNI EN 1254-4.

**Para instalaciones hidráulicas y sanitarias:**

Junta tórica negra conforme a la norma EN 681.1. Presión máxima de servicio: 16 bar. Campo de temperatura: -25-120 °C.

Código

906830	3/8" H - Ø 10	25	-
906832	3/8" H - Ø 12	25	-
906840	1/2" H - Ø 10	25	-
906842	1/2" H - Ø 12	25	-
906844	1/2" H - Ø 14	25	-
906845	1/2" H - Ø 15	25	-
906846	1/2" H - Ø 16	25	-
906858	3/4" H - Ø 18	25	-
906852	3/4" H - Ø 22	20	-

## RECAMBIOS PARA RACORES MECÁNICOS CON JUNTA TÓRICA



Junta tórica de recambio.  
Para racores mecánicos de las series 900, 903, 904, 9050, 9057, 9058, 9060, 9067, 9068, 930, 910, 913 y 914.  
Para instalaciones hidráulicas y sanitarias.

Código

<b>R97020</b>	Ø 8
<b>R97022*</b>	Ø 10
<b>R97021</b>	Ø 10
<b>R97023</b>	Ø 12
<b>R97024</b>	Ø 14
<b>R47037</b>	Ø 15
<b>R97025</b>	Ø 16
<b>R97026</b>	Ø 18
<b>R97027</b>	Ø 22

\* Solo para racores 900310, 903010, 904310, 910310, 913010 y 914310.



Junta tórica de recambio.  
Para racores mecánicos de las series 900, 904, 910310 9057, 9058, 930.  
Para instalaciones de gas e hidrocarburos fluidos (gasolina no incluida).

Código

<b>R97012</b>	Ø 10
<b>R97013*</b>	Ø 10
<b>R97014</b>	Ø 12
<b>R97015</b>	Ø 14
<b>R97016</b>	Ø 15
<b>R97017</b>	Ø 16
<b>R97018</b>	Ø 18
<b>R97019</b>	Ø 22

Solo para racores 900310, 904310, 905730 y 905830.



Anillo de bloqueo de recambio.  
Para racores mecánicos de las series 900, 903, 904, 9050, 9057, 9058, 9060, 9067, 9068, 930, 910, 913 y 914.

Código

<b>R91236</b>	Ø 8
<b>R91237*</b>	Ø 10
<b>R91238</b>	Ø 10
<b>R91239</b>	Ø 12
<b>R41423</b>	Ø 14
<b>R41424</b>	Ø 15
<b>R91240</b>	Ø 16
<b>R41448</b>	Ø 18
<b>R91235</b>	Ø 22
<b>R91241</b>	Ø 28

\* Solo para racores 900310, 903010, 904310, 910310, 913010 y 914310.

## RACORES MECÁNICOS CON JUNTA TÓRICA

### 910



Racor hembra cromado.  
Para tubos en cobre recocido o crudo, latón, acero dulce y acero inoxidable.  
Conforme a la norma UNI EN 1254-4.  
**Para instalaciones hidráulicas y sanitarias:**  
Junta tórica negra conforme a la norma EN 681.1.  
Presión máxima de servicio: 16 bar.  
Campo de temperatura: -25–120 °C.

Código

<b>910310</b>	3/8" H - Ø 10	50	-
<b>910312</b>	3/8" H - Ø 12	50	-
<b>910314</b>	3/8" H - Ø 14	50	-
<b>910410</b>	1/2" H - Ø 10	50	-
<b>910412</b>	1/2" H - Ø 12	50	-
<b>910414</b>	1/2" H - Ø 14	50	-
<b>910415</b>	1/2" H - Ø 15	50	-

### 914



Racor macho cromado.  
Para tubos en cobre recocido o crudo, latón, acero dulce y acero inoxidable.  
Conforme a la norma UNI EN 1254-4.  
**Para instalaciones hidráulicas y sanitarias:**  
Junta tórica negra conforme a la norma EN 681.1.  
Presión máxima de servicio: 16 bar.  
Campo de temperatura: -25–120 °C.

Código

<b>914310</b>	3/8" M - Ø 10	50	-
<b>914312</b>	3/8" M - Ø 12	50	-
<b>914314</b>	3/8" M - Ø 14	50	-
<b>914410</b>	1/2" M - Ø 10	50	-
<b>914412</b>	1/2" M - Ø 12	50	-
<b>914414</b>	1/2" M - Ø 14	50	-
<b>914415</b>	1/2" M - Ø 15	50	-

### 913



Manguito de unión cromado.  
Para tubos en cobre recocido o crudo, latón, acero dulce y acero inoxidable.  
Conforme a la norma UNI EN 1254-2.  
**Para instalaciones hidráulicas y sanitarias:**  
Junta tórica negra conforme a la norma EN 681.1.  
Presión máxima de servicio: 16 bar.  
Campo de temperatura: -25–120 °C.

Código

<b>913010</b>	Ø 10	50	-
<b>913012</b>	Ø 12	50	-
<b>913014</b>	Ø 14	50	-

Los racores mecánicos con junta tórica no son adecuados para gasóleo aditivado con RME (metil éster de aceite de colza).

RACORES DECA PARA TUBOS EN POLIETILENO



860

doc. 01037

Racor hembra.  
En latón.  
Para tubos en polietileno.  
Presión máxima de servicio: 16 bar.  
Temperatura máxima de servicio: 40 °C.



861

doc. 01037

Racor macho.  
En latón.  
Para tubos en polietileno.  
Presión máxima de servicio: 16 bar.  
Temperatura máxima de servicio: 40 °C.



Código

<b>860420</b>	Ø 20 x 1/2" H	12	60
<b>860421*</b>	Ø 21 x 1/2" H	12	60
<b>860525</b>	Ø 25 x 3/4" H	10	50
<b>860527*</b>	Ø 27 x 3/4" H	10	50
<b>860625</b>	Ø 25 x 1" H	10	60
<b>860632</b>	Ø 32 x 1" H	10	50
<b>860634*</b>	Ø 34 x 1" H	10	50
<b>860740</b>	Ø 40 x 1 1/4" H	10	50
<b>860850</b>	Ø 50 x 1 1/2" H	5	25
<b>860963</b>	Ø 63 x 2" H	8	-

\* No certificado DVGW y SVGW

Código

<b>861420</b>	Ø 20 x 1/2" M	12	60
<b>861421*</b>	Ø 21 x 1/2" M	12	60
<b>861525</b>	Ø 25 x 3/4" M	10	50
<b>861527*</b>	Ø 27 x 3/4" M	10	50
<b>861625</b>	Ø 25 x 1" M	10	60
<b>861632</b>	Ø 32 x 1" M	10	50
<b>861634*</b>	Ø 34 x 1" M	10	50
<b>861740</b>	Ø 40 x 1 1/4" M	10	50
<b>861850</b>	Ø 50 x 1 1/2" M	5	25
<b>861963</b>	Ø 63 x 2" M	8	-

\* No certificado DVGW y SVGW



860

doc. 01037

Racor hembra.  
En fundición.  
Tirantes en acero inoxidable.  
Para tubos en polietileno  
Presión máxima de servicio: 10 bar.  
Temperatura máxima de servicio: 40 °C.



861

doc. 01037

Racor macho.  
En fundición.  
Tirantes en acero inoxidable.  
Para tubos en polietileno  
Presión máxima de servicio: 10 bar.  
Temperatura máxima de servicio: 40 °C.

Código

<b>860075</b>	Ø 75 x 2 1/2" H	1	-
<b>860090</b>	Ø 90 x 3" H	1	-
<b>860110</b>	Ø 110 x 4" H	1	-

Código

<b>861075</b>	Ø 75 x 2 1/2" M	1	-
<b>861090</b>	Ø 90 x 3" M	1	-
<b>861110</b>	Ø 110 x 4" M	1	-



875

doc. 01037

Racor hembra reducido.  
En latón.  
Para tubos en polietileno.  
Presión máxima de servicio: 16 bar.  
Temperatura máxima de servicio: 40 °C.



876

doc. 01037

Racor hembra con enlace  
En latón.  
Para tubos en polietileno.  
Presión máxima de servicio: 16 bar.  
Temperatura máxima de servicio: 40 °C.



Código

<b>875425</b>	Ø 25 x 1/2" H	10	50
<b>875532</b>	Ø 32 x 3/4" H	10	50
<b>875640</b>	Ø 40 x 1" H	10	50

Código

<b>876520</b>	Ø 20 x 3/4" M	15	75
<b>876525</b>	Ø 25 x 3/4" M	12	60
<b>876625</b>	Ø 25 x 1" M	12	60
<b>876632</b>	Ø 32 x 1" M	10	50

RACORES DECA PARA TUBOS EN POLIETILENO



862

doc. 01037

Racor macho reducido.  
En latón.  
Para tubos en polietileno.  
Presión máxima de servicio: 16 bar.  
Temperatura máxima de servicio: 40 °C.



Código



862320	Ø 20 x 3/8"	M	12	60
862425	Ø 25 x 1/2"	M	10	50
862532	Ø 32 x 3/4"	M	10	50
862640	Ø 40 x 1"	M	10	50
862750	Ø 50 x 1 1/4"	M	5	25
862863	Ø 63 x 1 1/2"	M	8	-



863

doc. 01037

Manguito de unión.  
En fundición.  
Tirantes en acero inoxidable.  
Para tubos en polietileno.  
Presión máxima de servicio: 10 bar.  
Temperatura máxima de servicio: 40 °C.

Código



863075	Ø 75	1	-
863090	Ø 90	1	-
863110	Ø 110	1	-
863125	Ø 125	1	-



888

doc. 01037

Racor embreado,  
serie PN 10 EN 1092-1.  
En fundición.  
Tirantes en acero inoxidable.  
Para tubos en polietileno.  
Presión máxima de servicio: 10 bar.  
Temperatura máxima de servicio: 40 °C.

Código



888075	Ø 75 x DN 65	1	-
888090	Ø 90 x DN 80	1	-
888110	Ø 110 x DN 100	1	-
888125	Ø 125 x DN 100	1	-



864

doc. 01037

Racor en T.  
En latón.  
Para tubos en polietileno.  
Presión máxima de servicio: 16 bar.  
Temperatura máxima de servicio: 40 °C.



Código



864020	Ø 20	10	50
864021*	Ø 21	10	50
864025	Ø 25	10	50
864027*	Ø 27	5	25
864032	Ø 32	5	25
864034*	Ø 34	4	20
864040	Ø 40	5	-
864050	Ø 50	5	-
864063	Ø 63	5	-

\* No certificado DVGW y SVGW



863

doc. 01037

Manguito de unión.  
En latón.  
Para tubos en polietileno.  
Presión máxima de servicio: 16 bar.  
Temperatura máxima de servicio: 40 °C.



Código



863020	Ø 20	15	75
863021*	Ø 21	15	75
863025	Ø 25	12	60
863027*	Ø 27	10	50
863032	Ø 32	10	50
863034*	Ø 34	5	25
863040	Ø 40	5	25
863050	Ø 50	5	25
863063	Ø 63	6	-

\* No certificado DVGW y SVGW



865

doc. 01037

Racor en T reducido macho - hembra.  
En latón.  
Para tubos en polietileno.  
Presión máxima de servicio: 16 bar.  
Temperatura máxima de servicio: 40 °C.



Código



865420	Ø 20 x 1/2"	M x 3/8"	H	10	50
865525	Ø 25 x 3/4"	M x 1/2"	H	10	50
865632	Ø 32 x 1"	M x 3/4"	H	5	25
865740	Ø 40 x 1 1/4"	M x 1"	H	5	-
865850	Ø 50 x 1 1/2"	M x 1 1/4"	H	5	-
865963	Ø 63 x 2"	M x 1 1/2"	H	5	-



RACORES DECA PARA TUBOS EN POLIETILENO



**866** doc. 01037  
 Racor curvo.  
 En latón.  
 Para tubos en polietileno.  
 Presión máxima de servicio: 16 bar.  
 Temperatura máxima de servicio: 40 °C.



Código			
866020	Ø 20	10	50
866025	Ø 25	10	50
866032	Ø 32	5	25
866040	Ø 40	4	20
866050	Ø 50	3	15
866063	Ø 63	5	-



**869** doc. 01037  
 Racor curvo hembra,  
 con fijación a la pared.  
 En latón.  
 Para tubos en polietileno.  
 Presión máxima de servicio: 16 bar.  
 Temperatura máxima de servicio: 40 °C.



Código			
869420	Ø 20 x 1/2" H	5	25
869425	Ø 25 x 1/2" H	4	20
869525	Ø 25 x 3/4" H	4	20



**867** doc. 01037  
 Racor curvo macho.  
 En latón.  
 Para tubos en polietileno.  
 Presión máxima de servicio: 16 bar.  
 Temperatura máxima de servicio: 40 °C.



Código			
867420	Ø 20 x 1/2" M	10	50
867525	Ø 25 x 3/4" M	10	50
867632	Ø 32 x 1" M	10	50
867740	Ø 40 x 1 1/4" M	4	20
867850	Ø 50 x 1 1/2" M	4	20
867963	Ø 63 x 2" M	5	-

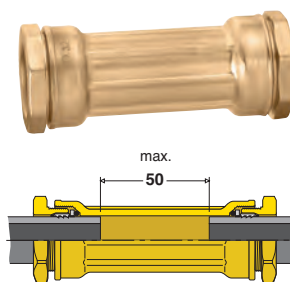

**870** doc. 01037  
 Manguito de unión para reparaciones  
 En latón.  
 Para tubos en polietileno.  
 Permite unir extremos de tubo  
 distanciados 50 mm como máximo.  
 Presión máxima de servicio: 16 bar.  
 Temperatura máxima de servicio: 40 °C.



Código			
870025	Ø 25	10	50
870032	Ø 32	5	25
870040	Ø 40	4	20
870050	Ø 50	3	15



**868** doc. 01037  
 Racor curvo hembra.  
 En latón.  
 Para tubos en polietileno.  
 Presión máxima de servicio: 16 bar.  
 Temperatura máxima de servicio: 40 °C.



Código			
868420	Ø 20 x 1/2" H	10	50
868525	Ø 25 x 3/4" H	10	50
868632	Ø 32 x 1" H	10	50
868740	Ø 40 x 1 1/4" H	4	20
868850	Ø 50 x 1 1/2" H	4	20
868963	Ø 63 x 2" H	5	-



**871** doc. 01037  
 Racor con válvula de esfera.  
 En latón.  
 Para tubos en polietileno.  
 Presión máxima de servicio: 16 bar.  
 Temperatura máxima de servicio: 40 °C.



Código			
871425	Ø 25 x 1/2" H	10	50
871525	Ø 25 x 3/4" H	5	25
871532	Ø 32 x 3/4" H	5	25

**RACORES DECA EN ALEACIÓN ANTIDESCINCIFICACIÓN**



**960**

Racor hembra.  
Cuerpo en aleación antidesincalcificación **CR**.  
Para tubos en polietileno.  
Presión máxima de servicio: 16 bar.  
Temperatura máxima de servicio: 40 °C.

Código



<b>960420</b>	Ø 20 x 1/2" F	12	60
<b>960525</b>	Ø 25 x 3/4" F	10	50
<b>960625</b>	Ø 25 x 1" F	10	60
<b>960632</b>	Ø 32 x 1" F	10	50
<b>960740</b>	Ø 40 x 1 1/4" F	6	30
<b>960850</b>	Ø 50 x 1 1/2" F	5	20
<b>960963</b>	Ø 63 x 2" F	8	-



**962**

Racor macho reducido.  
Cuerpo en aleación antidesincalcificación **CR**.  
Para tubos en polietileno.  
Presión máxima de servicio: 16 bar.  
Temperatura máxima de servicio: 40 °C.

Código



<b>962532</b>	Ø 32 x 3/4" M	10	50
<b>962640</b>	Ø 40 x 1" M	6	30



**975**

Racor hembra reducido.  
Cuerpo en aleación antidesincalcificación **CR**.  
Para tubos en polietileno.  
Presión máxima de servicio: 16 bar.  
Temperatura máxima de servicio: 40 °C.

Código



<b>975532</b>	Ø 32 x 3/4" F	10	50
<b>975640</b>	Ø 40 x 1" F	6	30
<b>975732</b>	Ø 32 x 1 1/4" F	6	30
<b>975750</b>	Ø 50 x 1 1/4" F	5	20



**963**

Manguito de unión.  
Cuerpo en aleación antidesincalcificación **CR**.  
Para tubos en polietileno.  
Presión máxima de servicio: 16 bar.  
Temperatura máxima de servicio: 40 °C.

Código



<b>963020</b>	Ø 20	15	75
<b>963025</b>	Ø 25	12	60
<b>963032</b>	Ø 32	10	50
<b>963040</b>	Ø 40	5	20
<b>963050</b>	Ø 50	6	-
<b>963063</b>	Ø 63	5	-



**961**

Racor macho.  
Cuerpo en aleación antidesincalcificación **CR**.  
Para tubos en polietileno.  
Presión máxima de servicio: 16 bar.  
Temperatura máxima de servicio: 40 °C.

Código



<b>961420</b>	Ø 20 x 1/2" M	12	60
<b>961520</b>	Ø 20 x 3/4" M	12	60
<b>961525</b>	Ø 25 x 3/4" M	10	50
<b>961625</b>	Ø 25 x 1" M	10	60
<b>961632</b>	Ø 32 x 1" M	10	50
<b>961732</b>	Ø 32 x 1 1/4" M	10	50
<b>961740</b>	Ø 40 x 1 1/4" M	6	30
<b>961840</b>	Ø 40 x 1 1/2" M	6	30
<b>961850</b>	Ø 50 x 1 1/2" M	5	20
<b>961950</b>	Ø 50 x 2" M	5	20
<b>961963</b>	Ø 63 x 2" M	8	-



**964**

Racor en T.  
Cuerpo en aleación antidesincalcificación **CR**.  
Para tubos en polietileno.  
Presión máxima de servicio: 16 bar.  
Temperatura máxima de servicio: 40 °C.

Código



<b>964020</b>	Ø 20	10	50
<b>964025</b>	Ø 25	10	50
<b>964032</b>	Ø 32	5	25
<b>964040</b>	Ø 40	5	-
<b>964050</b>	Ø 50	5	-

**RACORES DECA EN ALEACIÓN ANTIDESCINCIFICACIÓN**



**966**

Racor curvo.  
Cuerpo en aleación antidescincificación **CR**.  
Para tubos en polietileno.  
Presión máxima de servicio: 16 bar.  
Temperatura máxima de servicio: 40 °C.

Código			
<b>966025</b>	Ø 25	10	50
<b>966032</b>	Ø 32	5	25
<b>966040</b>	Ø 40	3	15



**970**

Manguito de unión para reparaciones .  
Cuerpo en aleación antidescincificación **CR**.  
Para tubos en polietileno.  
Permite unir extremos de tubo distanciados 50 mm como máximo.  
Presión máxima de servicio: 16 bar.  
Temperatura máxima de servicio: 40 C.

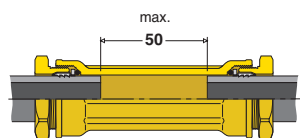

Código			
<b>970032</b>	Ø 32	5	25
<b>970040</b>	Ø 40	5	-
<b>970050</b>	Ø 50	4	-



**967**

Racor curvo macho.  
Cuerpo en aleación antidescincificación **CR**.  
Para tubos en polietileno.  
Presión máxima de servicio: 16 bar.  
Temperatura máxima de servicio: 40 °C.

Código			
<b>967632</b>	Ø 32 x 1" M	10	50



**986**

Kit de reducción.

Código			
<b>986032</b>	de Ø 32 a Ø 25	12	60
<b>986043</b>	de Ø 40 a Ø 32	10	50
<b>986053</b>	de Ø 50 a Ø 32	6	30
<b>986054</b>	de Ø 50 a Ø 40	6	30



**968**

Racor curvo hembra.  
Cuerpo en aleación antidescincificación **CR**.  
Para tubos en polietileno.  
Presión máxima de servicio: 16 bar.  
Temperatura máxima de servicio: 40 °C.

Código			
<b>968632</b>	Ø 32 x 1" F	10	50
<b>968740</b>	Ø 40 x 1 1/4" F	4	20



**980**

Kit.

Código			
<b>980025</b>	Ø 25	100	-
<b>980032</b>	Ø 32	100	-
<b>980040</b>	Ø 40	50	-
<b>980050</b>	Ø 50	50	-
<b>980063</b>	Ø 63	50	-

RACORES DECA PARA TUBOS EN HIERRO

Serie Hierro

Para tubos en hierro con diámetros exteriores nominales para rosca gas.  
Anillo de retención para tubo de acero inoxidable.



**890**

Racor hembra. En latón.  
Para tubos en hierro.  
Presión máxima de servicio: 16 bar.  
Temperatura máxima de servicio: 40 °C.



Código

890421	Ø 21 x 1/2" H	12	60
890527	Ø 27 x 3/4" H	10	50
890634	Ø 34 x 1" H	10	50



**891**

Racor macho. En latón.  
Para tubos en hierro.  
Presión máxima de servicio: 16 bar.  
Temperatura máxima de servicio: 40 °C.



Código

891421	Ø 21 x 1/2" M	12	60
891527	Ø 27 x 3/4" M	10	50
891634	Ø 34 x 1" M	10	50



**893**

Manguito de unión. En latón.  
Para tubos en hierro.  
Sin tope para utilizar como junta de reparación.

Permite unir extremos de tubo distanciados 15 mm como máximo.

Presión máxima de servicio: 16 bar.  
Temperatura máxima de servicio: 40 °C.

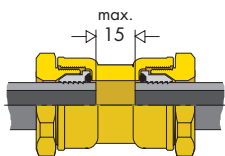

Código

893021	Ø 21	15	75
893027	Ø 27	10	50
893034	Ø 34	5	25



**894**

Racor en T. En latón.  
Para tubos en hierro.  
Presión máxima de servicio: 16 bar.  
Temperatura máxima de servicio: 40 °C.



Código

894021	Ø 21	10	50
894027	Ø 27	5	25
894034	Ø 34	4	20

Ejemplos de empleo con tubos en hierro

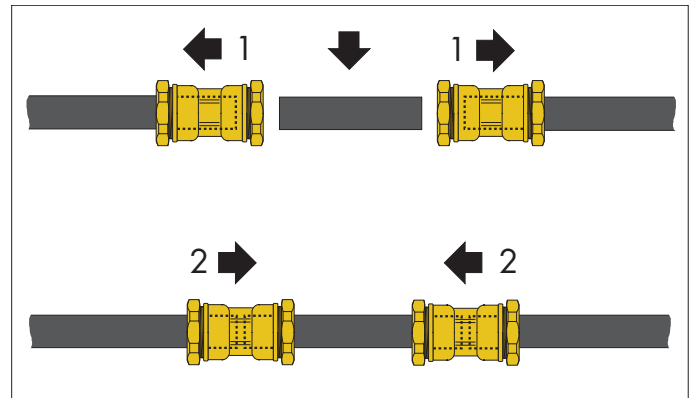

Ejemplo de reparación empleando un manguito suplementario.

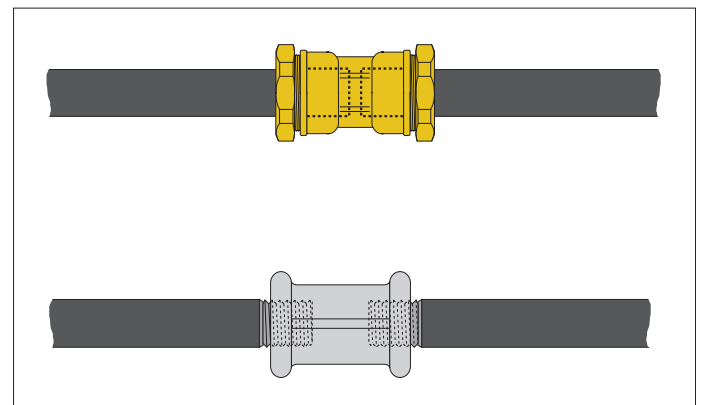

Para evitar los fenómenos de corrosión que se producen normalmente cuando se emplean manguitos roscados, los racores de la serie de **hierro** permiten emplear tubos con el cincado en perfectas condiciones. El manguito no cubre completamente la parte roscada que, al no estar cincada y ser de diámetro menor, está sujeta a fuerte corrosión.

ACCESORIOS Y RECAMBIOS PARA RACORES DECA



**886**  
Reducción.



Código			
<b>886022</b>	de Ø 25 a Ø 20	1	-
<b>886032</b>	de Ø 32 a Ø 25	1	-
<b>886043</b>	de Ø 40 a Ø 32	1	-
<b>886054</b>	de Ø 50 a Ø 40	1	-
<b>886065</b>	de Ø 63 a Ø 50	1	-



**887**  
Alma de refuerzo.



Serie S 5 PN 4

Código			
<b>887130</b>	20 x 3	10	-
<b>887230</b>	25 x 3	10	-
<b>887330</b>	32 x 3	10	-
<b>887437</b>	40 x 3,7	5	-
<b>887546</b>	50 x 4,6	5	-
<b>887658</b>	63 x 5,8	5	-

Para tubos REHAU

Código			
<b>887128</b>	20 x 2,8	10	-
<b>887235</b>	25 x 3,5	10	-

Serie PN 10

Código			
<b>887120</b>	20 x 2	10	-
<b>887223</b>	25 x 2,3	10	-
<b>887330</b>	32 x 3	10	-
<b>887437</b>	40 x 3,7	5	-
<b>887546</b>	50 x 4,6	5	-
<b>887658</b>	63 x 5,8	5	-

Serie S 8 PN 2,5-4

Código			
<b>887430</b>	40 x 3	5	-
<b>887530</b>	50 x 3	5	-
<b>887636</b>	63 x 3,6	5	-



**877**  
Anillo de retención para tubo.

Código

Código			
<b>877020</b>	Ø 20 latón	1	-
<b>877021</b>	Ø 21 latón	1	-
<b>877121</b>	Ø 21 acero inoxidable	1	-
<b>877025</b>	Ø 25 latón	1	-
<b>877027</b>	Ø 27 latón	1	-
<b>877127</b>	Ø 27 acero inoxidable	1	-
<b>877032</b>	Ø 32 latón	1	-
<b>877034</b>	Ø 34 latón	1	-
<b>877134</b>	Ø 34 acero inoxidable	1	-
<b>877040</b>	Ø 40 latón	1	-
<b>877050</b>	Ø 50 latón	1	-
<b>877063</b>	Ø 63 latón	1	-



**878**  
Arandela en latón.

Código

Código			
<b>878020</b>	Ø 20	1	-
<b>878021</b>	Ø 21	1	-
<b>878025</b>	Ø 25	1	-
<b>878027</b>	Ø 27	1	-
<b>878032</b>	Ø 32	1	-
<b>878034</b>	Ø 34	1	-
<b>878040</b>	Ø 40	1	-
<b>878050</b>	Ø 50	1	-
<b>878063</b>	Ø 63	1	-



**879**  
Junta tórica.

Código

Código			
<b>879020</b>	Ø 20	1	-
<b>879021</b>	Ø 21	1	-
<b>879025</b>	Ø 25	1	-
<b>879027</b>	Ø 27	1	-
<b>879032</b>	Ø 32	1	-
<b>879034</b>	Ø 34	1	-
<b>879040</b>	Ø 40	1	-
<b>879050</b>	Ø 50	1	-
<b>879063</b>	Ø 63	1	-





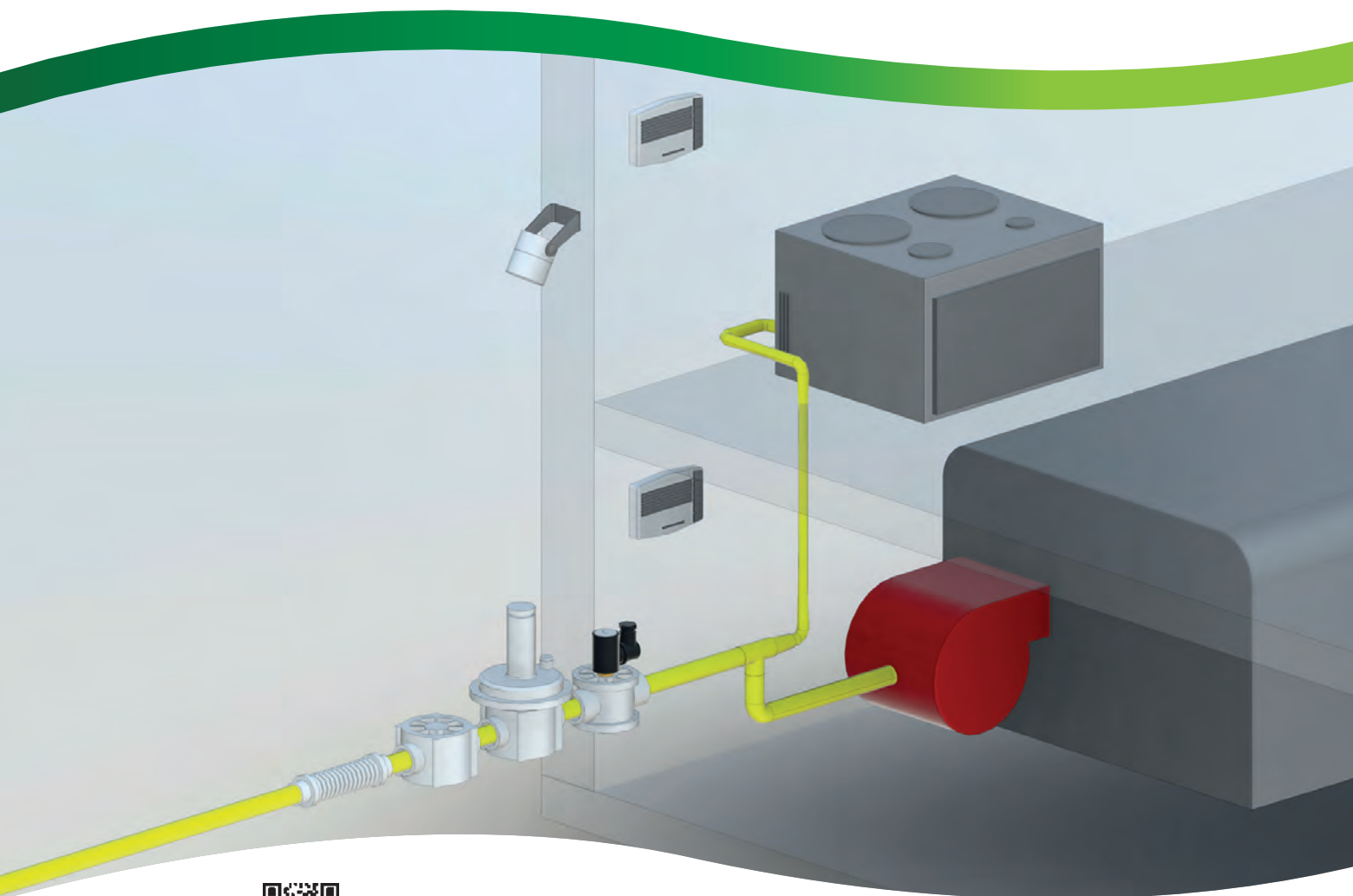

**BIM**  
bim.caleffi.com

**Filtros para gas**  
**Filtros reguladores para gas**  
**Reguladores para gas**  
**Juntas extensibles y antivibratorias para instalaciones de gas**  
**Grifo para manómetro de gas**  
**Electroválvulas de gas**  
**Detectores de gas**



**847**

Filtro compacto para gas.  
Presión máxima: 2 bar.  
Capacidad filtrante:  $\varnothing \geq 50 \mu\text{m}$ .  
Clase de filtración: G 2  
(según EN 779).



Código

<b>847004</b>	1/2"	1	-
<b>847005</b>	3/4"	1	-



**850**

Filtro regulador de cierre para gas,  
de doble membrana.  
Conexiones roscadas.  
Presión máxima de entrada: 500 mbar.  
Campo de temperatura: -15-60 °C.  
Regulación y cierre (flujo cero),  
conforme con las normas UNI EN 88.  
Capacidad filtrante:  $\varnothing \geq 50 \mu\text{m}$ .  
Clase de filtración: G 2 (según EN 779).  
Conforme a la Directiva ATEX  
(II 2G II 2D).



Regulación  
(mbar)

Código

<b>850004</b>	1/2"	18-40	1	-
<b>850005</b>	3/4"	18-40	1	-
<b>850006</b>	1"	18-40	1	-
<b>850007</b>	1 1/4"	13-23	1	-
<b>850008</b>	1 1/2"	13-23	1	-
<b>850009</b>	2"	13-23	1	-



**848**

Filtro para gas.  
Presión máxima: 2 bar.  
Capacidad filtrante:  $\varnothing \geq 50 \mu\text{m}$ .  
Clase de filtración: G 2  
(según EN 779).



Código

<b>848004</b>	1/2"	1	-
<b>848005</b>	3/4"	1	-
<b>848006</b>	1"	1	-
<b>848007</b>	1 1/4"	1	-
<b>848008</b>	1 1/2"	1	-
<b>848009</b>	2"	1	-



**848**

Filtro para gas.  
Cuerpo PN 16.  
Conexiones embridadas.  
Acoplamiento con contrabrida  
EN 1092-1.  
Presión máxima: 2 bar.  
Capacidad filtrante:  $\varnothing \geq 50 \mu\text{m}$ .  
Clase de filtración: G 2  
(según EN 779).



Código

<b>848060</b>	DN 65	1	-
<b>848080</b>	DN 80	1	-
<b>848100</b>	DN 100	1	-



**850**

Filtro regulador de cierre para gas,  
de doble membrana.  
Cuerpo PN 16.  
Conexiones embridadas.  
Acoplamiento con contrabrida  
EN 1092-1.  
Presión máxima de entrada: 500 mbar.  
Campo de temperatura: -15-60 °C.  
Regulación y cierre (flujo cero),  
conforme con las normas UNI EN 88.  
Capacidad filtrante:  $\varnothing \geq 50 \mu\text{m}$ .  
Clase de filtración: G 2 (según EN 779).  
Conforme a la Directiva ATEX  
(II 2G - II 2D).



Regulación  
(mbar)

Código

<b>850060</b>	DN 65	13-27	1	-
<b>850080</b>	DN 80	13-27	1	-
<b>850100</b>	DN 100	15-27	1	-





## 852

Regulador de cierre para gas, de doble membrana. Conexiones roscadas. Presión máxima de entrada: 500 mbar. Campo de temperatura: -15-60 °C. Regulación y cierre (flujo cero), conforme con las normas UNI EN 88. Conforme a la Directiva ATEX (II 2G - II 2D).



Código	Regulación (mbar)		
852004	1/2"	18-40	1 -
852005	3/4"	18-40	1 -
852006	1"	18-40	1 -
852007	1 1/4"	13-23	1 -
852008	1 1/2"	13-23	1 -
852009	2"	13-23	1 -



## 852

Regulador de cierre para gas, de doble membrana. Cuerpo PN 16. Conexiones embridadas. Acoplamiento con contrabrida EN 1092-1. Presión máxima de entrada: 500 mbar. Campo de temperatura: -15-60 °C. Regulación y cierre (flujo cero), conforme con las normas UNI EN 88. Conforme a la Directiva ATEX (II 2G - II 2D).



Código	Regulación (mbar)		
852060	DN 65	13-27	1 -
852080	DN 80	13-27	1 -
852100	DN 100	15-27	1 -



## 841

Junta extensible de acero inoxidable conforme con las normas UNI 11353, para instalaciones de gas para aplicaciones domésticas (máx. 35 kW). Presión máxima de servicio PS: 0,5 bar. Racor fijo macho: AISI 303. Flexible: AISI 316L. Racor móvil hembra: AISI 303.

Código		L mín./máx.		
841414	1/2"	90/130	3	-
841514	3/4"	90/130	3	-
841614	1"	90/130	3	-
841420	1/2"	120/210	3	-
841520	3/4"	120/210	3	-
841620	1"	120/210	3	-
841440	1/2"	240/410	3	-
841540	3/4"	240/410	3	-
841640	1"	240/410	3	-



## 842

Junta antivibratoria para instalaciones de gas. Conforme con las normas UNI EN 676. Presión máxima de servicio PS: 0,5 bar.

Versión roscada: cuerpo AISI 316L, racores fijos macho: FE 37.

Versión embridada: cuerpo AISI 321, racores embridados libres: ASTM A 105 - PN 10. Acoplamiento con contrabrida EN 1092-1 (PN 10 - PN 16).

Código		L (mm)		
842004	1/2"	145	3	-
842005	3/4"	150	3	-
842006	1"	165	3	-
842007	1 1/4"	180	1	-
842008	1 1/2"	210	1	-
842009	2"	230	1	-
842060	DN 65	175	1	-
842080	DN 80	175	1	-
842100	DN 100	195	1	-



## 8460

Grifo para manómetro de gas con pulsador de apertura. Conexiones hembra - hembra.

Código				
846002	1/4"	1	-	
846003	3/8"	1	-	



## 8461

Manómetro para gas. Elemento sensible de precisión de membrana. Conexión radial. Clase de precisión: UNI 1,6.

Código	mbar	Ø		
846101	1/4"	0-60	60	1 -
846102	1/4"	0-100	60	1 -
846103	3/8"	0-60	80	1 -
846104	3/8"	0-100	80	1 -

**ELECTROVÁLVULAS DE GAS - NORMALMENTE ABIERTAS - CON REARME MANUAL**



**8540**

Electroválvula de gas, normalmente abierta, con rearme manual. Presión máxima: 500 mbar. Grado de protección: IP 65.



Código	Tensión			
854024	1/2" 230 V (AC)	1	–	
854025	3/4" 230 V (AC)	1	–	
854044	1/2" 24 V (AC)	1	–	
854045	3/4" 24 V (AC)	1	–	

Bobina de recambio, completa de conector.

Código	Tensión	Uso		
854012	230 V (AC)	1/2" - 3/4"	1	–
854014	24 V (AC)	1/2" - 3/4"	1	–



**839**

Electroválvula de gas, normalmente abierta, con rearme manual. Presión máxima: 500 mbar. Grado de protección: IP 65.



Código	Tamaño	Tensión			
839005	3/4"	230 V (AC)	1	–	
839006	1"	230 V (AC)	1	–	
839007	1 1/4"	230 V (AC)	1	–	
839008	1 1/2"	230 V (AC)	1	–	
839009	2"	230 V (AC)	1	–	
839105	3/4"	24 V (AC)	1	–	
839106	1"	24 V (AC)	1	–	
839107	1 1/4"	24 V (AC)	1	–	
839108	1 1/2"	24 V (AC)	1	–	
839109	2"	24 V (AC)	1	–	
839205	3/4"	12 V (DC)	1	–	
839206	1"	12 V (DC)	1	–	
839207	1 1/4"	12 V (DC)	1	–	
839208	1 1/2"	12 V (DC)	1	–	
839209	2"	12 V (DC)	1	–	



**8540**

Electroválvula de gas, normalmente abierta, con rearme manual. Presión máxima: 500 mbar. Grado de protección: IP 65.



Código	Tensión			
854026	1" 230 V (AC)	1	–	
854046	1" 24 V (AC)	1	–	

Bobina de recambio, completa de conector.

Código	Tensión	Uso		
854002	230 V (AC)	1"	1	–
854004	24 V (AC)	1"	1	–

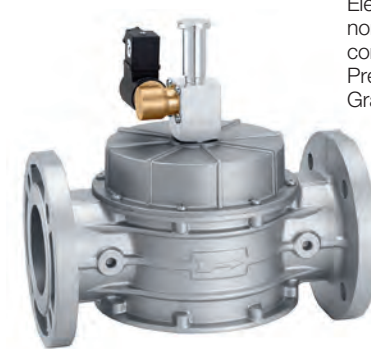

**839**

Electroválvula de gas, normalmente abierta, con rearme manual. Cuerpo PN 16. Presión máxima: 500 mbar. Grado de protección: IP 65.

Conexiones embridadas PN 16. Acoplamiento con contrabrida EN 1092-1.



Código	Tamaño	Tensión			
839060	DN 65	230 V (AC)	1	–	
839080	DN 80	230 V (AC)	1	–	
839100	DN 100	230 V (AC)	1	–	
839120	DN 125	230 V (AC)	1	–	
839150	DN 150	230 V (AC)	1	–	
839160	DN 65	24 V (AC)	1	–	
839180	DN 80	24 V (AC)	1	–	
839190	DN 100	24 V (AC)	1	–	
839220	DN 125	24 V (AC)	1	–	
839250	DN 150	24 V (AC)	1	–	

Bobina de recambio, completa de conector.

Código	Tensión	Uso		
839A05	230 V (AC)	3/4"-DN 150	1	–
839B05	24 V (AC)	3/4"-DN 150	1	–
839C05	12 V (DC)	3/4"-DN 150	1	–



**ELECTROVÁLVULAS DE GAS - NORMALMENTE CERRADAS - CON REARME MANUAL**



**8541**

Electroválvula de gas, normalmente cerrada, con rearme manual. Presión máxima: 500 mbar. Clase A - Grupo 2. Grado de protección: IP 65.



Código	Tensión			
854124	1/2" 230 V (AC)	1	—	
854125	3/4" 230 V (AC)	1	—	
854126	1" 230 V (AC)	1	—	
854144	1/2" 24 V (AC)	1	—	
854145	3/4" 24 V (AC)	1	—	
854146	1" 24 V (AC)	1	—	

Bobina de recambio, completa de conector.

Código	Tensión	Uso		
854102	230 V (AC)	1/2"-1"	1	—
854104	24 V (AC)	1/2"-1"	1	—



**837**

Electroválvula de gas, normalmente cerrada, con rearme manual. Cuerpo PN 16. Presión máxima: 500 mbar. Clase A - Grupo 2. Grado de protección: IP 65.

Conexiones embridadas PN 16. Acoplamiento con contrabrida EN 1092-1.



Código	Tensión			
837060	DN 65 230 V (AC)	1	—	
837080	DN 80 230 V (AC)	1	—	
837100	DN 100 230 V (AC)	1	—	
837120	DN 125 230 V (AC)	1	—	
837150	DN 150 230 V (AC)	1	—	
837160	DN 65 24 V (AC)	1	—	
837180	DN 80 24 V (AC)	1	—	
837190	DN 100 24 V (AC)	1	—	
837220	DN 125 24 V (AC)	1	—	
837250	DN 150 24 V (AC)	1	—	

Bobina de recambio, completa de conector.

Código	Tensión	Uso		
837A60	230 V (AC)	DN 65-DN 100	1	—
837B60	24 V (AC)	DN 65-DN 100	1	—



**837**

Electroválvula de gas, normalmente cerrada, con rearme manual. Presión máxima: 500 mbar. Clase A - Grupo 2. Grado de protección: IP 65.



Código	Tensión			
837005	3/4" 230 V (AC)	1	—	
837006	1" 230 V (AC)	1	—	
837007	1 1/4" 230 V (AC)	1	—	
837008	1 1/2" 230 V (AC)	1	—	
837009	2" 230 V (AC)	1	—	
837105	3/4" 24 V (AC)	1	—	
837106	1" 24 V (AC)	1	—	
837107	1 1/4" 24 V (AC)	1	—	
837108	1 1/2" 24 V (AC)	1	—	
837109	2" 24 V (AC)	1	—	
837205	3/4" 12 V (DC)	1	—	
837206	1" 12 V (DC)	1	—	
837207	1 1/4" 12 V (DC)	1	—	
837208	1 1/2" 12 V (DC)	1	—	
837209	2" 12 V (DC)	1	—	

Bobina de recambio, completa de conector.

Código	Tensión	Uso		
837A05	230 V (AC)	3/4"-2"	1	—
837B05	24 V (AC)	3/4"-2"	1	—
837C05	12 V (AC)	3/4"-2"	1	—

**ELECTROVÁLVULAS DE GAS - NORMALMENTE CERRADAS**



**838**

Electroválvula de gas, normalmente cerrada. Presión máxima: 360 mbar. Clase A - Grupo 2. Grado de protección: IP 65.



Código	Tensión			
838004	1/2" 230 V (AC)	1	–	
838005	3/4" 230 V (AC)	1	–	
838006	1" 230 V (AC)	1	–	
838007*	1 1/4" 230 V (AC)	1	–	
838008*	1 1/2" 230 V (AC)	1	–	
838009*	2" 230 V (AC)	1	–	
838104	1/2" 24 V (AC)	1	–	
838105	3/4" 24 V (AC)	1	–	
838106	1" 24 V (AC)	1	–	
838107	1 1/4" 24 V (AC)	1	–	
838108	1 1/2" 24 V (AC)	1	–	
838109	2" 24 V (AC)	1	–	

\* Con tuerca hexagonal superior de fijación

Bobina de recambio, completa de conector.

Código	Tensión	Uso		
838A04	230 V (AC)	1/2" - 3/4" (versión redonda)	1	–
838A06	230 V (AC)	1" (versión redonda)	1	–
838A07	230 V (AC)	1 1/4"-2" (versión redonda)	1	–
838A17	230 V (AC)	1 1/4"-2" (versión redonda)*	1	–
838B04	24 V (AC)	1/2" - 3/4" (versión redonda)	1	–
838B06	24 V (AC)	1" (versión redonda)	1	–
838B07	24 V (AC)	1 1/4"-2" (versión redonda)	1	–
838B77	24 V (AC)	1 1/4"-2" (versión redonda)*	1	–

\* With upper hexagonal fixing nut



**838**

Electroválvula de gas, normalmente cerrada. Cuerpo PN 16. Presión máxima: 200 mbar. Clase A - Grupo 2. Grado de protección: IP 65. Conexiones embridadas PN 16. Acoplamiento con contrabrida EN 1092-1.



Código	Tensión			
838060	DN 65 230 V (AC)	1	–	
838080	DN 80 230 V (AC)	1	–	
838100	DN 100 230 V (AC)	1	–	
838120	DN 125 230 V (AC)	1	–	
838150	DN 150 230 V (AC)	1	–	
838160	DN 65 24 V (AC)	1	–	
838180	DN 80 24 V (AC)	1	–	
838190	DN 100 24 V (AC)	1	–	
838220	DN 125 24 V (AC)	1	–	
838250	DN 150 24 V (AC)	1	–	

Bobina de recambio, completa de conector.

Código	Tensión	Uso		
838A60	230 V (AC)	DN 65 - DN 80	1	–
838A00	230 V (AC)	DN 100	1	–
838A20	230 V (AC)	DN 125 - DN 150	1	–
838B60	24 V (AC)	DN 65 - DN 80	1	–
838B00	24 V (AC)	DN 100	1	–
838B20	24 V (AC)	DN 125 - DN 150	1	–

**SIRENA GIRATORIA - DESTELLADOR**



**8561**

Sirena giratoria. 230 V (AC) - 112 dB/1 m. IP 14.



Código		
856102	1	–



**8562**

Destellador con intermitencia electrónica. 230 V (AC) - Potencia de la lámpara 40 W. IP 65.



Código		
856202	1	–

**DETECTORES DE GAS**



**8563**

Detector de gas con sensor incorporado y salida de relé. Con conexión BUS, para sensor suplementario.  
Para electroválvulas de las series 8540, 8541, 837, 838 y 839.  
Tensión: 230 V (AC).  
Contacto de salida 8 (2) A.  
Grado de protección: IP 42.  
Uso doméstico.



Código



<b>856300</b>	para gas metano	1	-
<b>856302</b>	para GLP	1	-



**855**

Detector de gas, con sensor incorporado y salida de relé. Sin conexión BUS.  
Con electroválvula.  
Normalmente abierta.  
Tensión: 230 V (AC).  
Grado de protección: IP 42.



Código



<b>855400</b>	1/2"	para gas metano	1	-
<b>855500</b>	3/4"	para gas metano	1	-
<b>855410</b>	1/2"	para GLP	1	-
<b>855510</b>	3/4"	para GLP	1	-



**8563**

Sensor suplementario a distancia para detectores de gas de la serie 8563.  
Tensión: 230 V (AC).  
Grado de protección: IP 42.  
Uso doméstico.



Código



<b>856310</b>	para gas metano	1	-
<b>856312</b>	para GLP	1	-



**8565**

Detector de gas, con sensor incorporado y salida de relé. Sin conexión BUS.  
Tensión: 230 V (AC).  
Contacto de salida 8 (2) A.  
Grado de protección: IP 42.  
Uso doméstico.



Código



<b>856500</b>	para gas metano	1	-
<b>856502</b>	para GLP	1	-



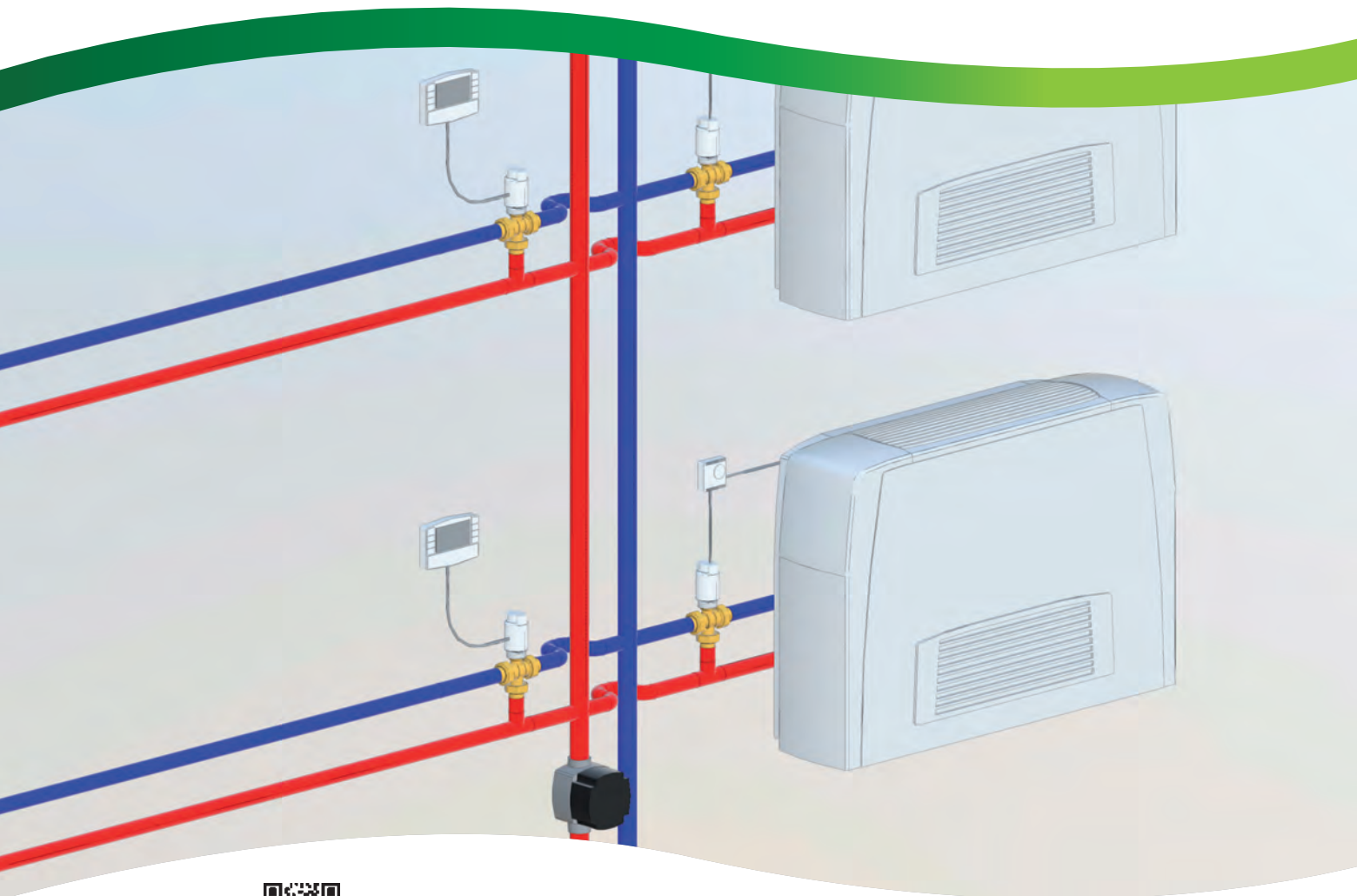

**BIM**  
bim.caleffi.com

**Vasos de expansión**

**Grifos automático de corte para vasos de expansión**

**Presostato y interruptor de boya**

**Reguladores**

**Termostatos**

**Cronotermostato**



**Domestic Water Sizer**



**EL DIMENSIONADOR PARA INSTALACIONES HIDROSANITARIAS PARA SMARTPHONE**

Disponible en [www.caleffi.com](http://www.caleffi.com) y como aplicación para smartphone.

Descarga la versión para tu celular iOS y Android®.



**VASOS DE EXPANSIÓN PARA INSTALACIONES DE CALEFACCIÓN**



**556**

doc. 01079

Vaso de expansión soldado, para instalaciones de calefacción, certificado CE.  
 Membrana tipo diafragma.  
 Presión máxima de servicio: 6 bar.  
 Campo de temperatura sistema: -10-120 °C.  
 Campo de temperatura membrana: -10-70 °C.  
 Porcentaje máximo de glicol: 50 %.  
 Conforme a la norma EN 13831.



Código	Litros	Conexión	Precarga (bar)		
556008	8	3/4"	1,5	1	-
556012	12	3/4"	1,5	1	-
556018	18	3/4"	1,5	1	-
556025	25	3/4"	1,5	1	-



**556**

doc. 01079

Vaso de expansión soldado, para instalaciones de calefacción, certificado CE.  
 Membrana tipo diafragma.  
 Presión máxima de servicio: 6 bar.  
 Campo de temperatura sistema: -10-120 °C.  
 Campo de temperatura membrana: -10-70 °C.  
 Porcentaje máximo de glicol: 50 %.  
 Conforme a la norma EN 13831.



Código	Litros	Conexión	Precarga (bar)		
556035	35	3/4"	1,5	1	-
556050	50	3/4"	1,5	1	-
556080	80	1"	1,5	1	-
556100	100	1"	1,5	1	-
556140	140	1"	1,5	1	-
556200	200	1"	1,5	1	-
556250	250	1"	1,5	1	-



**556**

doc. 01079

Vaso de expansión soldado, para instalaciones de calefacción, certificado CE.  
 Membrana tipo diafragma.  
 Presión máxima de servicio: 6 bar.  
 Campo de temperatura sistema: -10-120 °C.  
 Campo de temperatura membrana: -10-70 °C.  
 Porcentaje máximo de glicol: 50 %.  
 Conforme a la norma EN 13831.



Código	Litros	Conexión	Precarga (bar)		
556300	300	1"	1,5	1	-
556400	400	1"	1,5	1	-
556500	500	1"	1,5	1	-
556600	600	1"	1,5	1	-

**VASOS DE EXPANSIÓN PARA INSTALACIONES SANITARIAS**



**5557**

doc. 01079

Vaso de expansión soldado, para instalaciones sanitarias, certificado CE.  
 Membrana tipo vejiga.  
 Presión máxima de servicio: 10 bar.  
 Campo de temperatura sistema: -10-100 °C.  
 Campo de temperatura membrana: -10-100 °C.  
 Conforme a la norma EN 13831.



Código	Litros	Conexión	Precarga (bar)		
555702	2	1/2"	2,5	4	-
555705	5	3/4"	2,5	1	-
555708	8	3/4"	2,5	1	-



**568**

doc. 01079

Vaso de expansión soldado, para instalaciones sanitarias, certificado CE.  
 Membrana tipo vejiga.  
 Presión máxima de servicio: 10 bar.  
 Campo de temperatura sistema: -10-70 °C.  
 Campo de temperatura membrana: -10-70 °C.  
 Conforme a la norma EN 13831.



Código	Litros	Conexión	Precarga (bar)		
568008	8	3/4"	2,5	1	-
568012	12	3/4"	2,5	1	-
568018	18	3/4"	2,5	1	-
568025	25	3/4"	2,5	1	-
568033*	33	3/4"	2,5	1	-

\* Equipado con soportes para fijación a la pared



**568**

doc. 01079

Vaso de expansión soldado, para instalaciones sanitarias, certificado CE.  
 Membrana tipo vejiga (reemplazable para volúmenes desde 60 hasta 500 litros).  
 Presión máxima de servicio: 10 bar.  
 Campo de temperatura sistema: -10-70 °C.  
 Campo de temperatura membrana: -10-70 °C.  
 Conforme a la norma EN 13831.



Código	Litros	Conexión	Precarga (bar)		
568050	50	1"	2,5	1	-
568060	60	1"	2,5	1	-
568080	80	1"	2,5	1	-
568100	100	1"	2,5	1	-
568200	200	1 1/4"	2,5	1	-
568300	300	1 1/4"	2,5	1	-
568400	400	1 1/4"	2,5	1	-
568500	500	1 1/4"	2,5	1	-

## GRIFOS AUTOMÁTICOS DE CORTE PARA VASOS DE EXPANSIÓN



### 558

Grifo automático de corte para vasos de expansión.  
Presión máxima de servicio: 10 bar.  
Temperatura máxima de servicio: 110 °C.

Código			
558500	3/4"	1	50



### 558

Grifo automático para vasos de expansión con grifo de descarga para circuito sanitario.  
Presión máxima de servicio: 6 bar.  
Temperatura máxima de servicio: 85 °C.

Código			
558510	3/4"	1	50



### 5580

Válvula de esfera para corte de vasos de expansión con grifo de descarga para circuito sanitario.  
Presión máxima de servicio: 6 bar.  
Temperatura máxima de servicio: 85 °C.

Código			
558050	3/4"	1	20
558060	1"	1	20
558070	1 1/4"	1	20

#### Esquema de aplicación de la válvula de corte serie 5580

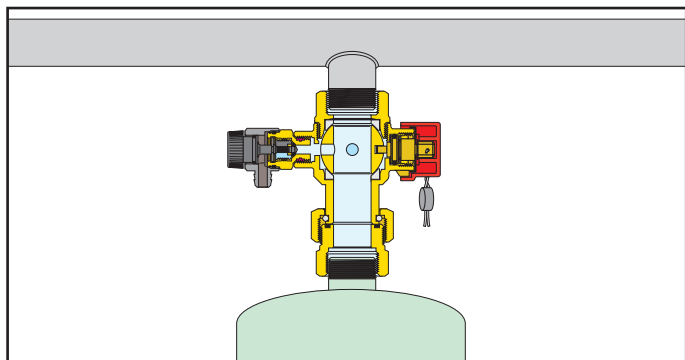

## PRESOSTATO Y INTERRUPTOR DE BOYA



### 625

Presostato para autoclaves.  
Hasta 500 V tripolar - 16 (10) A.  
Campo de temperatura ambiente: 0-55 °C.  
Campo de temperatura del fluido: 0-55 °C.  
Conexión 1/4" hembra.  
Grado de protección: IP 44.



Código	Campo de regulación	Presión máxima		
625005	1-5 bar	5 bar	1	10
625010	3-12 bar	12 bar	1	10



### 613

Interruptor de boya, 250 V - 10 A.  
Homologado para servicio pesado.



Código	Longitud del cable		
613030	3 m	1	5
613050	5 m	1	5

REGULADORES



161

Regulador digital con diagrama sinóptico para calefacción y refrigeración completo con sondas de inmersión de ida con vaina y sonda de retorno Pt1000 Ø 6 mm (vaina a elegir según la tubería, ver accesorios). Sonda climática opcional. Campo de temperatura de regulación: 5–95 °C. Alimentación: 230 V - 50/60 Hz. Señal de control: 3 puntos, 0–10 V. Grado de protección: IP 20 / EN 60529. Longitud del cable de las sondas: 1,5 m.



Código

161010



1 -



161

Sonda climática externa.

Código

161002



1 -



161

Presóstato completo de cable para cableado. Campo de funcionamiento: 0,5–10 bar. Temperatura máxima de servicio: 100°C. Longitud del cable: 1 m.

Código

161003



1 -



161

Detector del punto de rocío. Campo de funcionamiento: 30–100 UR %.

Código

161004



1 -



161

Regulador remoto. Funciones:  
- traslación de la curva de regulación, de +15 K a -15 K,  
- máxima temperatura,  
- posición OFF.

Código

161005



1 -

Accesorios para regulador digital código 161010.

Código

161012 sonda de contacto para tubo Pt1000 Ø 6 mm, L cable 2,5 m

161013 vaina de inmersión para Pt1000 1/2" M, 60 mm

161014 vaina de inmersión para Pt1000 1/2" M, 100 mm

161015 sonda Pt1000 Ø 6 mm - L 20 mm, L cable 1,5 m

161006 sonda Pt1000 Ø 6 mm - L 45 mm, L cable 2,5 m



1520

Regulador climático para calefacción y refrigeración con sondas de ida, de exterior y de límite humedad relativa. Alimentación: 230 V - 50/60 Hz. Potencia absorbida: 5,5 VA. Grado de protección: IP 40.



Código

152021 1 canal



1 -



1520

Regulador climático con sondas de ida de contacto y sonda exterior. Campo de regulación: 20–90 °C. Alimentación: 230 V - 50/60 Hz. Grado de protección: IP 40.



Código

152001 a 1 canal

152002 a 2 canales

152003 a 3 canales



1 -

Código

161004

## TERMOSTATOS



### 620

Termostato ambiente con contacto en conmutación 10 (2,5) A - 230 V - 50 Hz.

**620000:** sin testigo de intervención

**620100:** con testigo de intervención.

**620110:** con testigo de intervención e interruptor ON-OFF.

**620120:** con testigo de intervención y conmutador VERANO - INVIERNO.

Grado de protección: IP 30.

**Clase:** I [Ecodesign Directive].



Código

<b>620000</b>		1	50
<b>620100</b>		1	50
<b>620110</b>		1	50
<b>620120</b>		1	50



### 620

Termostato ambiente digital con pantalla. Con contacto en conmutación 5 (3) A. Funcionamiento ON/OFF con diferencial regulable desde 0,2 °C hasta 2 °C o proporcional.

2 niveles de temperatura + antihielo. Mando VERANO - INVIERNO.

Temperatura regulable para set de 0,1 °C.

Grado de protección: IP 30.

**Clase:** I [Ecodesign Directive].



Código

<b>620300</b>	alimentación con batería	1	10
<b>620302</b>	alimentación 230 V	1	10



### 6205

doc. 01186

Barra de mando.

Alimentación: 230 V - 50/60 Hz.

Potencia absorbida: 5,5 VA máximo (8 salidas).

Contactos en desviación: 10 A.

Grado de protección: IP 30

(con pasacables de goma).

Comando salida bomba.

Entrada conmutador VERANO / INVIERNO.

Entrada interruptor horario.



Código

<b>620542</b>	4 canales	1	-
<b>620582</b>	8 canales	1	-

## CRONOTERMOSTATOS



### 618

Cronotermostato ambiente analógico digital alimentado con batería.

Programación diaria o semanal.

2 niveles de temperatura + antihielo.

Entrada para programador telefónico.

Programación mínima 30 minutos.

Contacto de salida: 8 (2) A.

Grado de protección: IP 30.

**Clase:** I-IV [Ecodesign Directive].



Código

<b>618101</b>	diario	1	-
<b>618107</b>	semanal	1	-



### 739

Cronotermostato ambiente digital alimentado con batería.

Programación semanal.

Entrada para programador telefónico.

Programación rápida.

Conmutador VERANO - INVIERNO.

Contacto de salida: 5 (2) A.

Grado de protección: IP 30.

**Clase:** I-IV [Ecodesign Directive].



Código

<b>739107</b>	135 x 90 x 28 mm	1	-
---------------	------------------	---	---



### 738

Cronotermostato ambiente digital alimentado con batería.

Pantalla brillante y navegación por el menú.

Programación semanal.

Entrada para programador telefónico.

3 niveles de temperatura + antihielo.

Programación mínima 30 minutos.

Funcionamiento ON/OFF con diferencial regulable desde 0,2 °C hasta 2 °C

o proporcional.

Conmutador VERANO - INVIERNO.

Temperatura regulable para set de 0,1 °C.

Salida de relé con contactos

de intercambio: 5 (3) A / 250 V.

Grado de protección: IP 30.

**Clase:** I-IV [Ecodesign Directive].



Código

<b>738407</b>		1	-
---------------	--	---	---



### 738

Cronotermostato ambiente digital.

Alimentación 230 V.

Pantalla brillante y navegación por el menú.

Barra de estado retroiluminada.

Programación semanal.

Entrada para programador telefónico.

3 niveles de temperatura + antihielo.

Programación mínima 30 minutos.

Funcionamiento ON/OFF con diferencial regulable desde 0,2 °C hasta 2 °C

o proporcional.

Conmutador VERANO - INVIERNO.

Temperatura regulable para set de 0,1 °C.

Salida de relé con contactos

de intercambio: 5 (3) A / 250 V.

Grado de protección: IP 30.

**Clase:** I-IV [Ecodesign Directive].



Código

<b>738427</b>		1	-
---------------	--	---	---





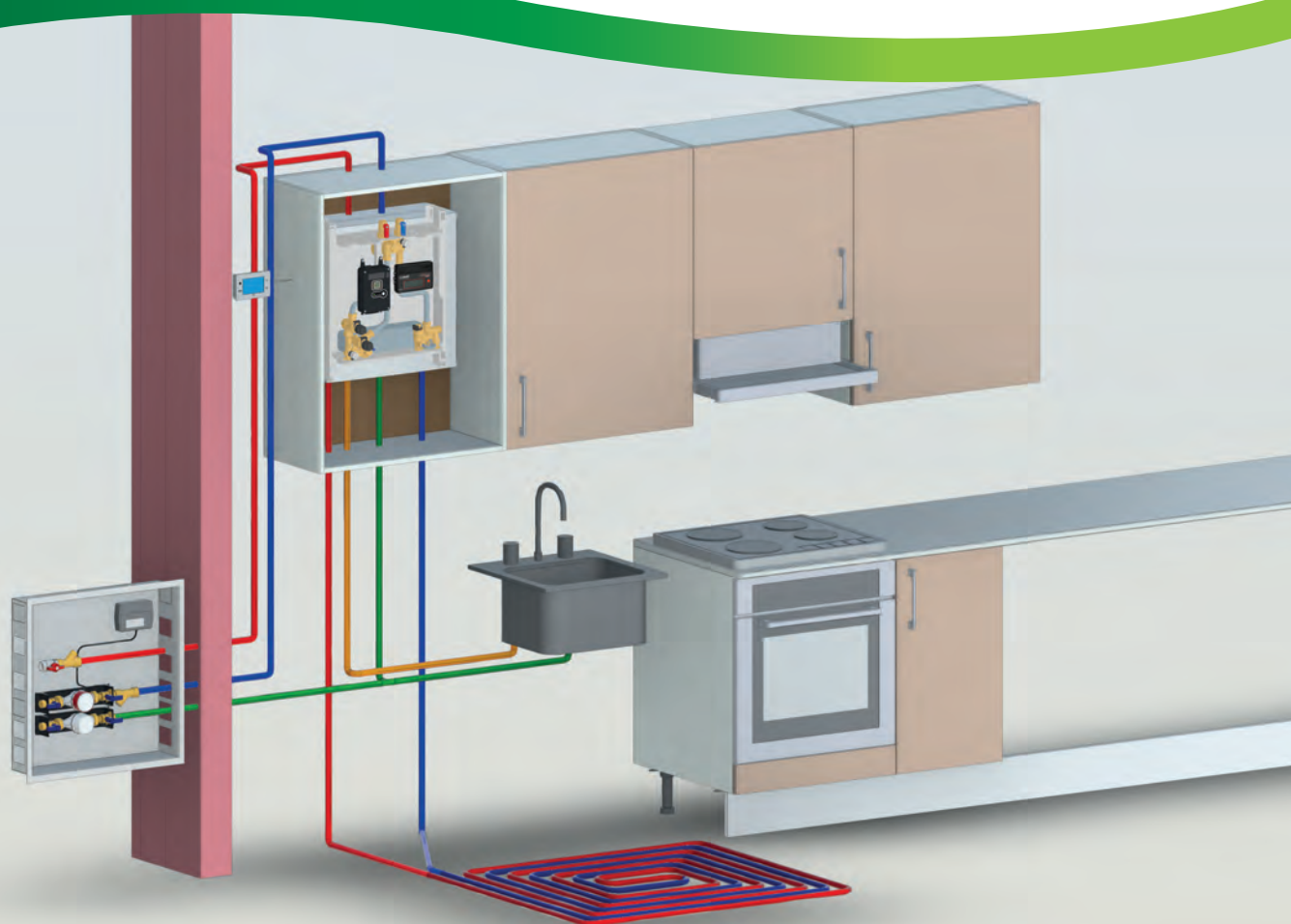

**BIM**  
bim.caleffi.com

## Módulos de usuario

Interfaz compacto de pared para calefacción y producción de ACS instantáneo

Interfaz compacto de empotrar para calefacción y producción de ACS instantáneo

MÓDULO DE USUARIO AUTOEQUILIBRADO PLURIMOD XM

7004

NOVEDAD

doc. 01409

Módulo hidráulico PLURIMOD XM completo con:

- 2 pares de válvulas de esfera 3/4" M
  - válvula de control de presión diferencial con preajuste
  - plantilla de tecnopolímero para caudalímetro
  - filtro inspeccionable con conexión de sonda
  - soporte de montaje en tecnopolímero con rotura de puente térmico
  - primer colador de lavado
  - Aislamiento completo de EPI.
- Equipado para actuadores termoelectrónicos serie 6565/6566.**



Código	Rango de caudal con Δp útil 15 kPa (m³/h)
700475 002	0,04-0,34
700485 002	0,20-1,05

6565/6566



Mando electrotérmico. **Instalación de enganche rápido, con adaptador de clip.**

Alimentación: 230 V (AC) o 24 V (AC)/(DC).  
Potencia absorbida en régimen: 1 W.

Señal de mando: ON/OFF.

Campo de temperatura ambiente: 0-60 C.

Grado de protección: IP 54.

Conexión: M 30 p.1,5.

Cable de alimentación: 1 m.

Código	Tensión V	Señal de control			
656502	230	ON/OFF	Normalmente cerrado	100	-
656504	24	ON/OFF	Normalmente cerrado	100	-
656602	230	ON/OFF	Normalmente abierto	100	-
656604	24	ON/OFF	Normalmente abierto	100	-

MÓDULO DE USUARIO UNIVERSAL PLURIMOD EASY AGUA DOMÉSTICA CENTRALIZADA

700205

doc. 01303

Caja empotrada con placa posterior galvanizada y puerta pintada RAL 9010 para uso interior; marco de acabado con profundidad ajustable de 130 a 160 mm.



Completo con:

- 2 pares de válvulas de esfera 3/4" M
  - 2 tubos para el lavado inicial del sistema.
  - Tmáx. 55 °
  - aislamiento completo en PPE.
- Adecuado para posicionamiento de contadores de agua doméstica código 70005. (véase pág. 312).

Código	Conexión	Dimensión (mm)
700205	3/4"	480 x 480

700025  
DUPLIX

doc. 01113

Caja empotrada para doble usuario de PLURIMOD EASY.

Placa posterior galvanizada y puerta pintada RAL 9010 para uso interior; marco de acabado con profundidad ajustable de 140 a 180 mm.

Equipado con guías para posicionar los soportes código 700205 002.

Adecuado para posicionamiento de contadores de agua doméstica código 70005.

(véase pág. 312).



Código	Dimensión (mm)
700025	550 x 1175

700205 003 doc. 01303

Placa en acero para fijación verticalmente en una pared o para la inserción en un conducto de servicios.

Completo con:

- 2 pares de válvulas de esfera 3/4" M
- 2 tubos para el lavado inicial del sistema.

Tmáx. 55 °C  
- aislamiento completo en PPE.  
Adecuado para posicionamiento de contadores de agua doméstica código 70005. (véase pág. 312).



Código	Conexión	Dimensión (mm)
700205 003	3/4"	480 x 610

700205 002

doc. 01303

Soporte de módulo para PLURIMOD EASY.

- Completo con:
- 2 pares de válvulas de esfera 3/4" M
  - 2 tubos para el lavado inicial del sistema. Tmáx. 55 °C
  - aislamiento completo en PPE.



Código	Conexión
700205 002	3/4"

7002

doc. 01303

Módulo hidráulico PLURIMOD EASY equipado para la medición del calor.

Completo con:

- válvula de zona de 2 vías con control ON/OFF mediante mando electrotérmico serie 6562
- válvula diferencial para control del lado usuario con Δp fija
- 2 vainas para sondas de temperatura (vaina de ida con filtro de acero inoxidable)
- 1 plantilla de cobre para caudalímetro.



Código	
700215 001	módulo con mando 230 V (AC) - Δp 15 kPa
700216 001	módulo con mando 24 V (AC) - Δp 15 kPa
700217 001	módulo con mando 230 V (AC) - Δp 20 kPa
700218 001	módulo con mando 24 V (AC) - Δp 20 kPa
700219 001	módulo con mando 230 V (AC) - Δp 30 kPa
700220 001	módulo con mando 24 V (AC) - Δp 30 kPa



Plantilla de cobre para medidor de flujo para reemplazar la plantilla de plástico.

Código
R79112

## MÓDULO DE USUARIO UNIVERSAL PLURIMOD EASY ULTRA 1" AGUA DOMÉSTICA CENTRALIZADA

### 7003

Caja de empotrar con placa posterior galvanizada y puerta pintada RAL 9010 para uso interior; marco de acabado con profundidad ajustable de 130 a 160 mm.



Tanto para instalación vertical como horizontal, la entrada es posible tanto en el lado izquierdo como en el derecho de la caja.

Completo con:

- 2 pares de válvulas de esfera de 1" M
- aislamiento total en PPE, negro, densidad 50 g/l
- soporte de montaje en tecnopolímero con puente de rotura térmica
- PICV DN 25, máx. caudal: 1,8 m³/h
- plantilla de tecnopolímero para el lavado del sistema
- Filtro inspeccionable con conexión para sonda.

Preparado para posicionamiento de contadores de agua sanitaria códigos 70005. (ver página 312).

Código	Conexión	Dimensión (mm)
700306	1"	480 x 480

### 7003

Módulo hidráulico PLURIMOD EASY ULTRA 1" completo con:

- 2 pares de válvulas de esfera de 1" M
- PICV DN 25, máx. caudal: 1,8 m³/h
- anclajes de pared y tornillos de montaje
- aislamiento completo en EPI.

Equipado para mandos electrotérmicos serie 6565/6566.



Código	Conexión
700306 002	1"

### 7003

Placa de acero para fijación vertical a pared o para inserción en conducto de servicios.

Completo con aislamiento completo en PPE y módulo hidráulico.

Preparado para posicionamiento de contadores de agua sanitaria códigos 70005. (ver página 312).



Código	Conexión	Dimensión (mm)
700306 003	1"	480 x 610

### 6565/6566

Mando electrotérmico. **Instalación de enganche rápido, con adaptador de clip.**

Alimentación: 230 V (AC) o 24 V (AC)/(DC).

Potencia absorbida en régimen: 1 W.

Señal de mando: ON/OFF.



Campo de temperatura ambiente: 0-60 C.

Grado de protección: IP 54.

Conexión: M 30 p.1,5.

Cable de alimentación: 1 m.



Código	Tensión V	Señal de control			
656502	230	ON/OFF	Normalmente cerrado	100	-
656504	24	ON/OFF	Normalmente cerrado	100	-
656602	230	ON/OFF	Normalmente abierto	100	-
656604	24	ON/OFF	Normalmente abierto	100	-

### 700255 ...

doc. 01303

Módulo hidráulico montado para la medición del calor.

Completo con:

- 1 válvula de control independiente de presión con mando serie 6562 y vaina de ida con malla de filtro
- 1 plantilla para caudalímetro. T<sub>máx.</sub> 55 °C.

Preparado para mandos electrotérmicos serie 6565.



Código	Rango de caudal
700255 H20	20-200 l/h
700255 H40	80-400 l/h
700255 1H2	120-1200 l/h

## MÓDULO DE USUARIO UNIVERSAL PLURIMOD EASY AGUA DOMÉSTICA CENTRALIZADA - CON COLECTORES DE DISTRIBUCIÓN

### 70028

Caja empotrable para PLURIMOD EASY  
**con colectores de distribución para sistemas fan-coil.**  
Placa posterior galvanizada y puerta pintada RAL 9010 para uso interior.

La caja se suministra con:  
- 2 pares de válvulas de esfera 3/4" M  
- 2 tubos para el lavado inicial del sistema. Tmáx. 55 °C  
- 2 colectores de distribución 1" de la **serie 662** (máx 8 derivaciones).  
Adecuado para posicionamiento de contadores de agua doméstica código 70005. (véase pág. 312).



### 70029

Caja empotrable para PLURIMOD EASY  
**con colectores de distribución.**  
Placa posterior galvanizada y puerta pintada RAL 9010 para uso interior.

La caja se suministra con:  
- 2 pares de válvulas de esfera 3/4" M  
- 2 tubos para el lavado inicial del sistema. Tmáx. 55 °C  
- 2 colectores de distribución 1" de la **serie 350** (máx 8 derivaciones).  
Adecuado para posicionamiento de contadores de agua doméstica código 70005. (véase pág. 312).



Código	Nº. deriv.	Conexión	Dimensiones (mm)
70028B	2	3/4"	866 x 600 x 140-180
70028C	3	3/4"	866 x 600 x 140-180
70028D	4	3/4"	866 x 600 x 140-180
70028E	5	3/4"	866 x 600 x 140-180
70028F	6	3/4"	866 x 600 x 140-180
70028G	7	3/4"	866 x 600 x 140-180
70028H	8	3/4"	866 x 600 x 140-180

Código	Nº. deriv.	Conexión	Dimensiones (mm)
70029B	2	23 p.1,5	866 x 600 x 140-180
70029C	3	23 p.1,5	866 x 600 x 140-180
70029D	4	23 p.1,5	866 x 600 x 140-180
70029E	5	23 p.1,5	866 x 600 x 140-180
70029F	6	23 p.1,5	866 x 600 x 140-180
70029G	7	23 p.1,5	866 x 600 x 140-180
70029H	8	23 p.1,5	866 x 600 x 140-180

### 70026

Caja empotrable para PLURIMOD EASY  
**con colectores de distribución para sistemas de suelo radiante.**  
Placa posterior galvanizada y puerta pintada RAL 9010 para uso interior.

La caja se suministra con:  
- 2 pares de válvulas de esfera 3/4" M  
- 2 tubos para el lavado inicial del sistema. Tmáx. 55 °C  
- 2 colectores de distribución 1" de la **serie 664**, colector de ida **con caudalímetros y válvulas de regulación de caudal** (máx 8 derivaciones).  
Adecuado para posicionamiento de contadores de agua doméstica código 70005. (véase pág. 312).



Código	Nº. deriv.	Conexión	Dimensiones (mm)
70026B	2	3/4"	866 x 600 x 140-180
70026C	3	3/4"	866 x 600 x 140-180
70026D	4	3/4"	866 x 600 x 140-180
70026E	5	3/4"	866 x 600 x 140-180
70026F	6	3/4"	866 x 600 x 140-180
70026G	7	3/4"	866 x 600 x 140-180
70026H	8	3/4"	866 x 600 x 140-180

### 7002

doc. 01303

Módulo hidráulico PLURIMOD EASY equipado para la medición del calor.  
Completo con:  
- válvula de zona de 2 vías con control ON/OFF mediante mando electro térmico serie 6562  
- válvula diferencial para control del lado usuario con  $\Delta p$  fija  
- 2 vainas para sondas de temperatura (vaina de ida con filtro de acero inoxidable)  
- 1 plantilla de cobre para caudalímetro.



Código	Descripción
700215 001	módulo con mando 230 V (AC) - $\Delta p$ 15 kPa
700216 001	módulo con mando 24 V (AC) - $\Delta p$ 15 kPa
700217 001	módulo con mando 230 V (AC) - $\Delta p$ 20 kPa
700218 001	módulo con mando 24 V (AC) - $\Delta p$ 20 kPa
700219 001	módulo con mando 230 V (AC) - $\Delta p$ 30 kPa
700220 001	módulo con mando 24 V (AC) - $\Delta p$ 30 kPa

Para MEDIDORES DE ENERGÍA - OPCIONES HIDRÁULICAS - véase pág. 303-304



## MÓDULO DE USUARIO UNIVERSAL PLURIMOD AGUA DOMÉSTICA CENTRALIZADA

### 700005

doc. 01203

Caja empotrada con placa posterior galvanizada y puerta pintada RAL 9010 para uso interior; marco de acabado con profundidad ajustable de 120 a 150 mm.

- Completo con:
- 2 pares de válvulas de esfera 3/4" M
  - 2 tubos para el lavado inicial del sistema. Tmáx. 55 °C.
- Adecuado para posicionamiento de contadores de agua doméstica código 700005. (véase pág. 312).



Código	Conexión	Dimensión (mm)
700005	3/4"	550 x 550

### 700005 003

Placa en acero para fijación verticalmente en una pared o para la inserción en un conducto de servicios. Completo con:

- 2 pares de válvulas de esfera 3/4" M
- 2 tubos para el lavado inicial del sistema. Tmax 55 °C.

Adecuado para posicionamiento de contadores de agua doméstica código 700005. (véase pág. 312).



Código	Conexión	Dimensión (mm)
700005 003	3/4"	480 x 610

### 7000

doc. 01203

Módulo hidráulico PLURIMOD montado para la medición de calor.

- Completo con:
- 1 válvula de zona motorizada
  - 2 vainas para sondas de temperatura
  - 1 plantilla de cobre para AUTOFLOW
  - 1 plantilla de cobre para caudalímetro
  - aislamiento.



Código		Caudal máx. aconsejado l/h
700015 001	módulo con mando 230 V (AC)	1400
700016 001	módulo con mando 24 V (AC)	1400

### 700025 DUPLEX

doc. 01113

Caja empotrada para doble usuario de PLURIMOD.

Placa posterior galvanizada y puerta pintada RAL 9010 para uso interior; marco de acabado con profundidad ajustable de 140 a 180 mm. Equipado con guías para posicionar los soportes código 700205 002. Adecuado para posicionamiento de contadores de agua doméstica código 700005. (véase pág. 312).



Código	Dimensión (mm)
700025	550 x 1175

### 700005 002

Soporte de montaje en chapa galvanizada para el módulo PLURIMOD.

- Completo con:
- 2 pares de válvulas de esfera 3/4" M
  - 2 tubos para el lavado inicial del sistema.
- Tmáx. 55 °C.



Código
700005 002

### 700075 NOVEDAD

Regulador automático de caudal compacto. Cuerpo de latón. Cartucho de polímero. máx. presión de trabajo: 16 bares.

Rango de temperatura: 0-100 °C.  
Rango ΔP: 15-200 kPa.  
Caudales: 0,12 - 1,40 m³/h.  
Precisión: ±10 %.



Para completar el código, consulte la siguiente tabla.  
Ejemplo: Caudal máximo requerido 600 l/h código 700075 M60.

m³/h	cifra	m³/h	cifra	m³/h	cifra	m³/h	cifra	m³/h	cifra
0,12	<b>M12</b>	0,25	<b>M25</b>	0,40	<b>M40</b>	0,70	<b>M70</b>	1,00	<b>1M0</b>
0,15	<b>M15</b>	0,30	<b>M30</b>	0,50	<b>M50</b>	0,80	<b>M80</b>	1,20	<b>1M2</b>
0,20	<b>M20</b>	0,35	<b>M35</b>	0,60	<b>M60</b>	0,90	<b>M90</b>	1,40	<b>1M4</b>

Código	
700075 ...	1" F tuerca móvil x 1" M

Para MEDIDORES DE ENERGÍA - OPCIONES HIDRÁULICAS - véase pág. 303-304



## MÓDULO DE USUARIO UNIVERSAL PLURIMOD AGUA DOMÉSTICA CENTRALIZADA - CON COLECTORES DE DISTRIBUCIÓN

### 70008

doc. 01203

Caja empotrable para PLURIMOD  
**con colectores de distribución para sistemas fan-coil.**  
Placa posterior galvanizada y puerta pintada RAL 9010 para uso interior.

La caja se suministra con:  
- 2 pares de válvulas de esfera 3/4" M  
- 2 tubos para el lavado inicial del sistema. Tmáx. 55 °C  
- 2 colectores de distribución 1" de la **serie 662** (máx 8 derivaciones).  
Adecuado para posicionamiento de contadores de agua doméstica código 70005. (véase pág. 312).



Código	Nº. deriv.	Conexión	Dimensiones (mm)
70008B	2	3/4"	866 x 600 x 140-180
70008C	3	3/4"	866 x 600 x 140-180
70008D	4	3/4"	866 x 600 x 140-180
70008E	5	3/4"	866 x 600 x 140-180
70008F	6	3/4"	866 x 600 x 140-180
70008G	7	3/4"	866 x 600 x 140-180
70008H	8	3/4"	866 x 600 x 140-180

### 70009

doc. 01203

Caja empotrable para PLURIMOD  
**con colectores de distribución para sistemas de calefacción.**  
Placa posterior galvanizada y puerta pintada RAL 9010 para uso interior.

La caja se suministra con:  
- 2 pares de válvulas de esfera 3/4" M  
- 2 pares de válvulas de esfera. Tmáx. 55 °C  
- 2 colectores de distribución 3/4" de la **serie 350** (máx 8 derivaciones).  
Adecuado para posicionamiento de contadores de agua doméstica código 70005. (véase pág. 312).



Código	Nº. deriv.	Conexión	Dimensiones (mm)
70009B	2	23 p.1,5	866 x 600 x 140-180
70009C	3	23 p.1,5	866 x 600 x 140-180
70009D	4	23 p.1,5	866 x 600 x 140-180
70009E	5	23 p.1,5	866 x 600 x 140-180
70009F	6	23 p.1,5	866 x 600 x 140-180
70009G	7	23 p.1,5	866 x 600 x 140-180
70009H	8	23 p.1,5	866 x 600 x 140-180

### 70006

doc. 01203

Caja de empotrable para PLURIMOD  
**con colectores de distribución para sistemas de paneles radiantes.**  
Placa trasera galvanizada y puerta pintada RAL 9010 para uso interior.

La caja se suministra con:  
- 2 pares de válvulas de bola 3/4" M  
- 2 tubos de descarga para el lavado inicial del sistema. Tmáx. 55 °C  
- 2 colectores de distribución 1" de la **serie 664**, colector de ida **con caudalímetros y válvulas de regulación de caudal** (máx 8 derivaciones).  
Adecuado para posicionamiento de contadores de agua doméstica código 70005. (véase pág. 312).



Código	Nº. deriv.	Conexión	Dimensiones (mm)
70006B	2	3/4"	866 x 600 x 140-180
70006C	3	3/4"	866 x 600 x 140-180
70006D	4	3/4"	866 x 600 x 140-180
70006E	5	3/4"	866 x 600 x 140-180
70006F	6	3/4"	866 x 600 x 140-180
70006G	7	3/4"	866 x 600 x 140-180
70006H	8	3/4"	866 x 600 x 140-180

### 7000

doc. 01203

Módulo hidráulico PLURIMOD montado para la medición de calor.

Completo con:

- 1 válvula de zona motorizada
- 2 vainas para sondas de temperatura
- 1 plantilla de cobre para AUTOFLOW
- 1 plantilla de cobre para caudalímetro
- aislamiento.



Código		Caudal máx. aconsejado l/h
700015 001	módulo con mando 230 V (AC)	1400
700016 001	módulo con mando 24 V (AC)	1400

Para MEDIDORES DE ENERGÍA - OPCIONES HIDRÁULICAS - véase pág. 303-304

**MÓDULO DE USUARIO UNIVERSAL PLURIMOD CLIMA - AGUA DOMÉSTICA CENTRALIZADA**

**700105**

doc. 01210

Caja empotrada con placa posterior galvanizada y puerta pintada RAL 9010 para uso interior; marco de acabado con profundidad ajustable de 120 a 150 mm.

- Completo con:
- 2 pares de válvulas de esfera 3/4" M
  - 2 tubos para el lavado inicial del sistema. Tmáx. 55 °C
  - aislamiento completo.
- Adecuado para posicionamiento de contadores de agua doméstica código 70005. (véase pág. 312).



Código	Conexión	Dimensión (mm)
700105	3/4"	550 x 550

**700105 003**

Placa en acero para fijación verticalmente en una pared o para la inserción en un conducto de servicios.

- Completo con:
- 2 pares de válvulas de esfera 3/4" M
  - 2 tubos para el lavado inicial del sistema. Tmáx. 55 °C
  - aislamiento completo.
- Adecuado para posicionamiento de contadores de agua doméstica código 70005. (véase pág. 312).



Código	Conexión	Dimensión (mm)
700105 003	3/4"	480 x 610

**7001**

Módulo hidráulico PLURIMOD CLIMA montado para la medición de calor.

- Completo con:
- 1 válvula de zona con vaina
  - 1 motor de la serie 6450, IP 65
  - 1 plantilla de cobre para AUTOFLOW
  - 1 plantilla de cobre para caudalímetro
  - by-pass ajustable.



Código		Caudal máx. aconsejado l/h
700115 001	con mando 230 V (AC)	1400
700116 001	con mando 24 V (AC)	1400

**700025  
DUPLEX**

doc. 01113

Caja empotrada para doble usuario de PLURIMOD CLIMA. Placa posterior galvanizada y puerta pintada RAL 9010 para uso interior; marco de acabado con profundidad ajustable de 140 a 180 mm. Equipado con guías para posicionar los soportes código 700205 002. Adecuado para posicionamiento de contadores de agua doméstica código 70005. (véase pág. 312).



Código	Dimensión (mm)
700025	550 x 1175

**700105 002**

Soporte de montaje en chapa galvanizada para el módulo PLURIMOD CLIMA.

- Completo con:
- 2 pares de válvulas de esfera 3/4" M
  - 2 tubos para el lavado inicial del sistema. Tmáx. 55 °C
  - aislamiento completo.



Código
700105 002

**700075** NOVEDAD

Regulador automático de caudal compacto. Cuerpo de latón. Cartucho de polímero. máx. presión de trabajo: 16 bares.

Rango de temperatura: 0-100 °C.

Rango ΔP: 15-200 kPa.  
Caudales: 0,12 - 1,40 m³/h.  
Precisión: ±10 %.



Para completar el código, consulte la siguiente tabla.  
Ejemplo: Caudal máximo requerido 600 l/h código 700075 M60.

m³/h	cifra	m³/h	cifra	m³/h	cifra	m³/h	cifra	m³/h	cifra
0,12	<b>M12</b>	0,25	<b>M25</b>	0,40	<b>M40</b>	0,70	<b>M70</b>	1,00	<b>1M0</b>
0,15	<b>M15</b>	0,30	<b>M30</b>	0,50	<b>M50</b>	0,80	<b>M80</b>	1,20	<b>1M2</b>
0,20	<b>M20</b>	0,35	<b>M35</b>	0,60	<b>M60</b>	0,90	<b>M90</b>	1,40	<b>1M4</b>

Código	
700075 ...	1" F tuerca móvil x 1" M

**Para MEDIDORES DE ENERGÍA - OPCIONES HIDRÁULICAS - véase pág. 303-304**

**UNIDADES PREEMSEMBLADAS PARA PLURIMOD VAN -  
AGUA DOMÉSTICA CENTRALIZADA**

**7000**

doc. 01113

Unidad preensamblada para posicionamiento en el conducto de servicios. Tiene capacidad para 3 sistemas de usuario completos.

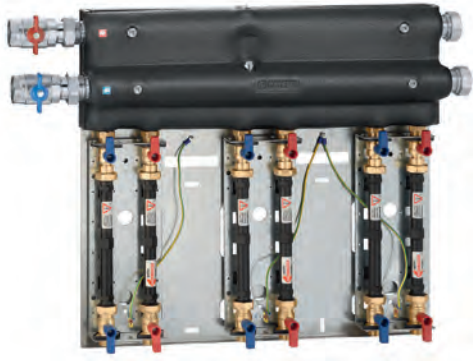

Unidad con 3 salidas para circuitos de calefacción y clima.

Completo con:

- 1 colector (ida y retorno) de distribución 1 1/4" - conexiones 3 x 3/4"
- para circuitos de calefacción y clima
- válvulas de cierre telescópicas
- tubos de flujaje, Tmáx 55 °C
- tapones
- aislamiento para el colector (700036)
- aislamiento total (700136)

**Dimensiones (a x b x p): 840 x 650 x 160 mm.**

**Plantilla para PLURIMOD serie 7000**

Código

**700036** plantilla para circuito de calefacción x PLURIMOD serie 7000

**Planilla para PLURIMOD CLIMA serie 7001**

Código

**700136** plantilla para circuito de calefacción y clima x PLURIMOD CLIMA serie 7001



Unidad con 3 salidas para circuito de agua doméstica.

Completo con:

- 1 colector de distribución 1 1/4" - conexiones 3 x 3/4", para ACS
- 1 colector de distribución 1 1/4" - conexiones 3 x 3/4", para AFS
- válvulas de cierre telescópicas
- tubos para el lavado, Tmáx. 55 °C
- tapones
- aislamiento para el colector

**Dimensiones (a x b x p): 870 x 500 x 240 mm.**

Código

**700037** plantilla para circuito de ACS

**7000**

doc. 01203

Módulo hidráulico PLURIMOD montado para la medición de calor.

Completo con:

- 1 válvula de zona motorizada
- 2 vainas para sondas de temperatura
- 1 plantilla de cobre para AUTOFLOW
- 1 plantilla de cobre para caudalímetro
- aislamiento.



Código

Caudal máx.  
aconsejado l/h

<b>700015 001</b>	módulo con mando 230 V (AC)	1400
<b>700016 001</b>	módulo con mando 24 V (AC)	1400

**7001**

Módulo hidráulico PLURIMOD CLIMA montado para la medición de calor.

Completo con:

- 1 válvula de zona con vaina
- 1 motor de la serie 6450, IP 65
- 1 plantilla de cobre para AUTOFLOW
- 1 plantilla de cobre para caudalímetro
- by-pass ajustable.



Código

Caudal máx.  
aconsejado l/h

<b>700115 001</b>	con mando 230 V (AC)	1400
<b>700116 001</b>	con mando 24 V (AC)	1400

## GRUPOS DE DISTRIBUCIÓN DIRECTA



**765**   doc. 01215

Grupo de distribución directa para instalaciones de calefacción y climatización.  
**Con aislamiento.**  
 Plantilla para medidor de flujo.  
 Conexiones para sondas de inmersión directa.  
 Presión máxima de servicio: 10 bar.  
 Temperatura máxima de servicio: 100 °C.  
 Alimentación: 230 V - 50 Hz.  
 Conexión lado instalación: 1" H.  
 Conexión lado caldera: 1 1/2" M.  
 Intereje: 125 mm.



### Reversible

Código	Conexión
765600HE	1" H

## GRUPOS DE REGULACIÓN MOTORIZADOS



**767**   doc. 01215

Grupo de regulación motorizado para instalaciones de calefacción y climatización.  
**Con aislamiento.**  
 Plantilla para medidor de flujo.  
 Conexiones para sondas de inmersión directa.  
 Regulación con válvula de tres vías y servomotor de tres puntos.  
 Con microinterruptor auxiliar.  
 Se puede emplear con regulador cód. 161010.  
 Presión máxima de servicio: 10 bar.  
 Temperatura máxima de servicio: 100 °C.  
 Alimentación: 230 V - 50 Hz.  
 Conexión lado instalación: 1" H.  
 Conexión lado caldera: 1 1/2" M.  
 Intereje: 125 mm.



### Servomotor con señal de control de 3 puntos

Código	Bomba	Caudal con cabeza de 4 mca
767662HE2	PARA 25/9	2,2 m³/h

### Servomotor con señal de control 0(2)-10 V

Código	Bomba	Caudal con cabeza de 4 mca
767664HE2	PARA 25/9	2,2 m³/h

## GRUPOS DE REGULACIÓN TERMOSTÁTICA



**766**  doc. 01215

Grupo de regulación termostática para instalaciones de calefacción.  
**Con aislamiento.**  
 Plantilla para medidor de flujo.  
 Conexiones para sondas de inmersión directa.  
 Presión máxima de servicio: 10 bar.  
 Campo de temperatura de regulación: 25-50 °C.  
 Temperatura máx. del primario: 100°C.  
 Alimentación: 230 V - 50 Hz.  
 Conexión lado instalación: 1" H.  
 Conexión lado caldera: 1 1/2" M.  
 Intereje: 125 mm.  
 Con bomba UPM3 Auto L 25-70.



### Reversible

Código	Conexión
766600HE	1" H

## REGULADOR



**161**

Regulador digital con diagrama sinóptico para calefacción y refrigeración completo con sondas de inmersión de ida con vaina y sonda de retorno Pt1000 Ø 6 mm (vaina a elegir según la tubería, ver accesorios).  
 Sonda climática opcional.  
 Campo de temperatura de regulación: 5-95 °C.  
 Alimentación: 230 V - 50/60 Hz.  
 Señal de control: 3 puntos, 0-10 V.  
 Grado de protección: IP 20 / EN 60529.  
 Longitud del cable de las sondas: 1,5 m.



Verifique la disponibilidad de idiomas de software y manuales técnicos en el momento del pedido.

Código
161010



MÓDULO DE USUARIO DE 2 VÍAS - CON AUTOFLOW - AGUA DOMÉSTICA CENTRALIZADA

serie 799

doc. 01103

Módulo de usuario de 2 vías con AUTOFLOW

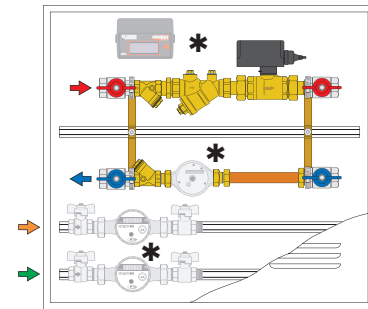
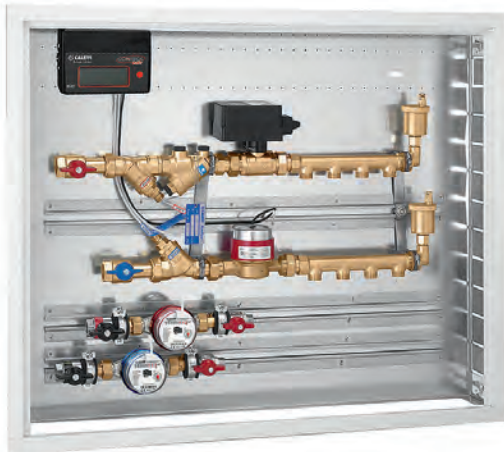

Módulo de zona completo con:

- Caja empotrada con placa posterior galvanizada y puerta pintada RAL 9010 para uso interior, h = 650 mm, profundidad = 110 (140) mm
- par de válvulas de esfera para cierre
- válvula de zona de esfera de dos vías serie 6470 y servomotor serie 6460
- purgador de aire serie 5021
- AUTOFLOW
- colectores 3/4" y 1" serie 350, colector 1 1/4" serie 650
- plantilla para medidor de calor
- vaina porta-sonda (vainas de ida con malla de filtro)
- adecuado para posicionamiento de contadores de agua doméstica serie 794..

Tablas de caudal para AUTOFLOW

... Para completar el código, consulte la tabla abajo:

Serie 7995.  
Serie 79005.  
(3/4")

con rango Δp 15-200 kPa			
m³/h	... cifra	m³/h	... cifra
0,30	M30	0,90	M90
0,40	M40	1,00	1M0
0,50	M50	1,20	1M2
0,60	M60	1,40	1M4
0,70	M70		
0,80	M80		

Serie 7996.  
Serie 79006.  
(1")

con rango Δp 15-200 kPa			
m³/h	... cifra	m³/h	... cifra
0,60	M60	1,40	1M4
0,70	M70	1,60	1M6
0,80	M80	1,80	1M8
0,90	M90	2,00	2M0
1,00	1M0	2,25	2M2
1,20	1M2		

Serie 7997.  
Serie 79007.  
(1 1/4")

con rango Δp 15-200 kPa			
m³/h	... cifra	m³/h	... cifra
1,00	1M0	2,25	2M2
1,20	1M2	2,50	2M5
1,40	1M4	2,75	2M7
1,60	1M6	3,00	3M0
1,80	1M8	3,25	3M2
2,00	2M0	3,50	3M5

Código	Derivaciones	Conexión	Conexión deriv.	Base (mm)
799560 ...	sin colectores	3/4"	-	600
79956B ...	2	3/4"	23 p.1,5	800
79956C ...	3	3/4"	23 p.1,5	800
79958D ...	4	3/4"	23 p.1,5	800
79958E ...	5	3/4"	23 p.1,5	800
79958F ...	6	3/4"	23 p.1,5	1.000
79958G ...	7	3/4"	23 p.1,5	1.000
79951H ...	8	3/4"	23 p.1,5	1.000
799660 ...	sin colectores	1"	-	600
79968C ...	3	1"	23 p.1,5	800
79968D ...	4	1"	23 p.1,5	800
79968E ...	5	1"	23 p.1,5	800
79961F ...	6	1"	23 p.1,5	1.000
79961G ...	7	1"	23 p.1,5	1.000
79961H ...	8	1"	23 p.1,5	1.000
79961 I ...	9	1"	23 p.1,5	1.000
79962L ...	10	1"	23 p.1,5	1.200
799780 ...	sin colectores	1 1/4"	-	800
79978C ...	3	1 1/4"	3/4"	800
79978D ...	4	1 1/4"	3/4"	800
79971E ...	5	1 1/4"	3/4"	1.000
79971F ...	6	1 1/4"	3/4"	1.000
79971G ...	7	1 1/4"	3/4"	1.000
79972H ...	8	1 1/4"	3/4"	1.200
79972 I ...	9	1 1/4"	3/4"	1.200
79972L ...	10	1 1/4"	3/4"	1.200

\* Para MEDIDORES DE ENERGÍA - OPCIONES HIDRÁULICAS - AISLAMIENTO - véase pág. 303-304-305  
Los colores que identifican el diámetro de la conexión son una guía para ayudar a encontrar el medidor de calor correspondiente, véase pág. 303



MÓDULO DE USUARIO DE 3 VÍAS - AGUA DOMÉSTICA CENTRALIZADA

serie 796

doc. 01101

Módulo de usuario de 3 vías

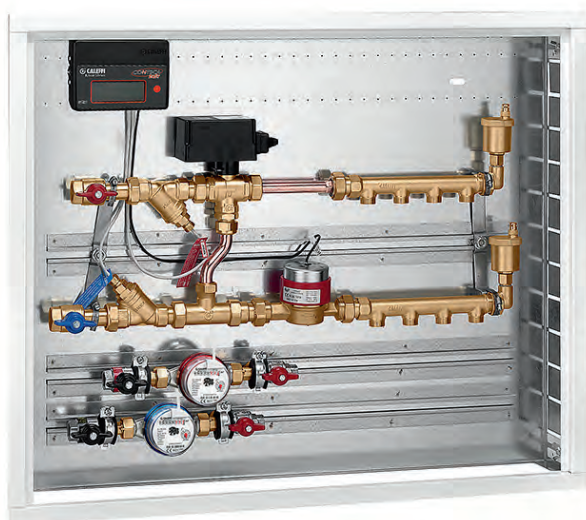

- Módulo de zona completo con:
- Caja empotrada con placa posterior galvanizada y puerta pintada RAL 9010 para uso interior, h = 650 mm, profundidad = 110 (140) mm
  - par de válvulas de esfera para cierre
  - válvula de zona de esfera de tres vías serie 6480 con T de by-pass serie 6490 y servomotor serie 6460
  - purgador de aire serie 5021
  - AUTOFLOW
  - colectores 3/4" y 1" serie 350, colector 1 1/4" serie 650
  - plantilla para medidor de calor
  - vaina porta-sonda (vainas de ida con malla de filtro)
  - adecuado para posicionamiento de contadores de agua doméstica serie 794..

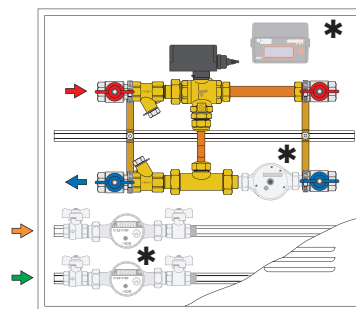

Código	Derivaciones	Conexión	Conexión deriv.	Base (mm)
<b>796560</b>	sin colectores	3/4"	-	600
<b>79658B</b>	2	3/4"	23 p.1,5	800
<b>79658C</b>	3	3/4"	23 p.1,5	800
<b>79658D</b>	4	3/4"	23 p.1,5	800
<b>79658E</b>	5	3/4"	23 p.1,5	800
<b>79658F</b>	6	3/4"	23 p.1,5	1.000
<b>79651G</b>	7	3/4"	23 p.1,5	1.000
<b>79651H</b>	8	3/4"	23 p.1,5	1.000

<b>796680</b>	sin colectores	1"	-	800
<b>79661C</b>	3	1"	23 p.1,5	1.000
<b>79661D</b>	4	1"	23 p.1,5	1.000
<b>79661E</b>	5	1"	23 p.1,5	1.000
<b>79661F</b>	6	1"	23 p.1,5	1.000
<b>79662G</b>	7	1"	23 p.1,5	1.200
<b>79662H</b>	8	1"	23 p.1,5	1.200
<b>79662I</b>	9	1"	23 p.1,5	1.200
<b>79662L</b>	10	1"	23 p.1,5	1.200

<b>796780</b>	sin colectores	1 1/4"	-	800
<b>79671C</b>	3	1 1/4"	3/4"	1.000
<b>79671D</b>	4	1 1/4"	3/4"	1.000
<b>79672E</b>	5	1 1/4"	3/4"	1.200
<b>79672F</b>	6	1 1/4"	3/4"	1.200
<b>79672G</b>	7	1 1/4"	3/4"	1.200
<b>79672H</b>	8	1 1/4"	3/4"	1.200

Caja de pared de repuesto

<b>R79674</b>	600 x 650 x 110/140 mm
<b>R79675</b>	800 x 650 x 110/140 mm
<b>R79676</b>	1000 x 650 x 110/140 mm
<b>R79677</b>	1200 x 650 x 110/140 mm
<b>R79088</b>	800 x 650 x 150/175 mm

\* Para MEDIDORES DE ENERGÍA - OPCIONES HIDRÁULICAS - AISLAMIENTO - véase pág. 303-304-305  
 Los colores que identifican el diámetro de la conexión son una guía para ayudar a encontrar el medidor de calor correspondiente, véase pág. 303

**INTERFÁZ COMPACTO DE PARED PARA CALEFACCIÓN DIRECTA Y PRODUCCIÓN DE ACS INSTANTÁNEO - SERIE SATK20 - SATK22**

**BAJA TEMPERATURA**

**SATK201** doc. 01209

Interfáz de BAJA temperatura.  
 Campo de temperatura: 25–45 °C.  
 Máx. 18 l/min ACS.  
 Máx. presión de trabajo: 10 bar.  
 Máx. Δp primario: 0,9 bar.  
**Dimensiones (a x b x p):**  
**450 x 550 x 265 mm.**



Código	Dimensiones (a x b x p)
<b>SATK20103HE</b> intercambiador 40 kW	450 x 550 x 265 mm

**MEDIA TEMPERATURA**

**SATK202** doc. 01209

Interfáz de MEDIA temperatura.  
 Campo de temperatura: 45–75 °C.  
 Máx. 18 l/min ACS.  
 Máx. presión de trabajo: 10 bar.  
 Máx. Δp primario: 0,9 bar.  
**Dimensiones (a x b x p):**  
**450 x 550 x 265 mm.**



Código	Dimensiones (a x b x p)
<b>SATK20203HE</b> intercambiador 40 kW	450 x 550 x 265 mm

**SATK221** doc. 01309

Interfáz de BAJA temperatura.  
 Campo de temperatura: 25–45 °C.  
 Máx. 24 l/min ACS.  
 Máx. presión de trabajo: 10 bar.  
 Máx. Δp primario: 6 bar.  
 Interfaz de usuario con función de cronotermostato.  
 Precalentamiento de ACS programable.  
 Control remoto vía MODBUS-RTU.  
**Dimensiones (a x b x p):**  
**490 x 500 x 245 mm.**



Código	
<b>SATK22103</b> intercambiador 50 kW	
<b>SATK22105</b> intercambiador 60 kW	
<b>SATK22107</b> para sistemas con temperatura primaria baja	

**SATK222** doc. 01309

Interfáz de MEDIA temperatura.  
 Campo de temperatura: 45–75 °C.  
 Máx. 24 l/min ACS.  
 Máx. presión de trabajo: 10 bar.  
 Máx. Δp primario: 6 bar.  
 Interfaz de usuario con función de cronotermostato.  
 Precalentamiento de ACS programable.  
 Control remoto vía MODBUS-RTU.  
**Dimensiones (a x b x p):**  
**490 x 500 x 245 mm.**



Código	
<b>SATK22203</b> intercambiador 50 kW	
<b>SATK22205</b> intercambiador 60 kW	
<b>SATK22207</b> para sistemas con temperatura primaria baja	

Diagrama hidráulico SATK201/SATK221



Diagrama hidráulico SATK202/SATK222



## INTERFÁZ COMPACTO DE PARED PARA CALEFACCIÓN DIRECTA Y PRODUCCIÓN DE ACS INSTANTÁNEO - SERIE SATK20 - SATK22

### ALTA TEMPERATURA

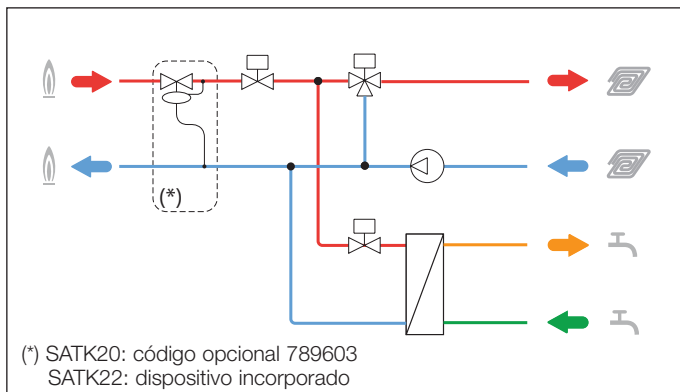
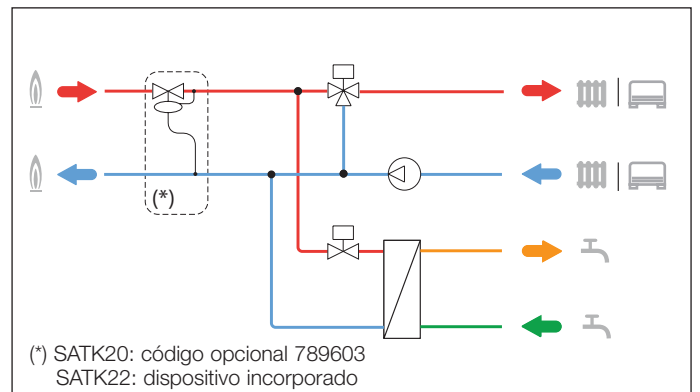
#### SATK203 doc. 01209



Interfáz de ALTA temperatura.  
 Temperatura máx. de trabajo: 85 °C.  
 Máx. 18 l/min ACS (SATK20303/403HE).  
 Máx. 27 l/min ACS (SATK20305).  
 Máx. presión de trabajo: 10 bar.  
 Máx. presión de trabajo: 10 bar.  
 Máx. Δp primario: 0,9 bar.  
**Dimensiones (a x b x p):**  
**450 x 550 x 265 mm.**



Código

<b>SATK20303</b>	intercambiador 40 kW
<b>SATK20305</b>	intercambiador 65 kW

### ALTA TEMPERATURA- CON BOMBA PRIMARIA

#### SATK204 doc. 01309



Interfáz de ALTA temperatura.  
 Temperatura máx. de trabajo: 85 °C.  
 Máx. 18 l/min ACS.  
 Máx. presión de trabajo: 10 bar.  
 Máx. Δp primario: 0,9 bar.  
 Con bomba primária.  
**Dimensiones (a x b x p):**  
**450 x 550 x 265 mm.**



Código

<b>SATK22403HE</b>	intercambiador 40 kW
--------------------	----------------------

#### SATK223 doc. 01209



Interfáz de ALTA temperatura.  
 Temperatura máx. de trabajo: 85 °C.  
 Máx. 18 l/min ACS (SATK20303/403HE).  
 Máx. 27 l/min ACS (SATK20305).  
 Máx. presión de trabajo: 10 bar.  
 Máx. Δp primario: 6 bar.  
 Interfaz de usuario  
 con función de cronotermostato.  
 Pre calentamiento de ACS programable.  
 Control remoto vía MODBUS-RTU.  
**Dimensiones (a x b x p):**  
**490 x 630 x 245 mm.**



Código

<b>SATK22303</b>	intercambiador 50 kW
<b>SATK22305</b>	intercambiador 60 kW
<b>SATK22307</b>	para sistemas con temperatura primaria baja

#### SATK224 doc. 01309



Interfáz de ALTA temperatura.  
 Con bomba primária.  
 Temperatura máx. de trabajo: 90 °C.  
 Máx. 24 l/min ACS.  
 Máx. presión de trabajo: 10 bar.  
 Máx. Δp primario: 6 bar.  
 Interfaz de usuario  
 con función de cronotermostato.  
 Pre calentamiento de ACS  
 programable.  
 Control remoto vía MODBUS-RTU.  
**Dimensiones (a x b x p):**  
**490 x 630 x 245 mm.**



Código

<b>SATK22403</b>	intercambiador 50 kW
<b>SATK22405</b>	intercambiador 60 kW
<b>SATK22407</b>	para sistemas con temperatura primaria baja

Diagrama hidráulico SATK203/SATK223



Diagrama hidráulico SATK204/SATK224



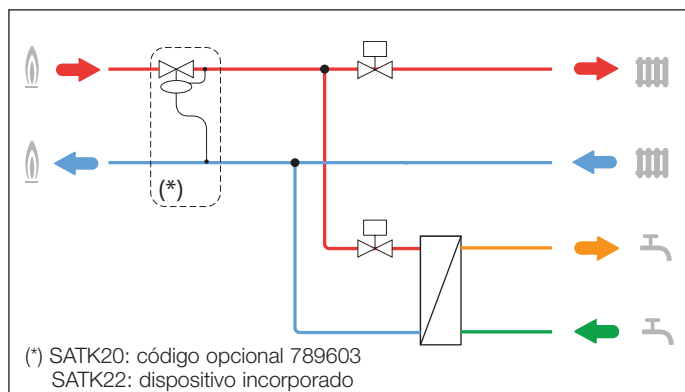
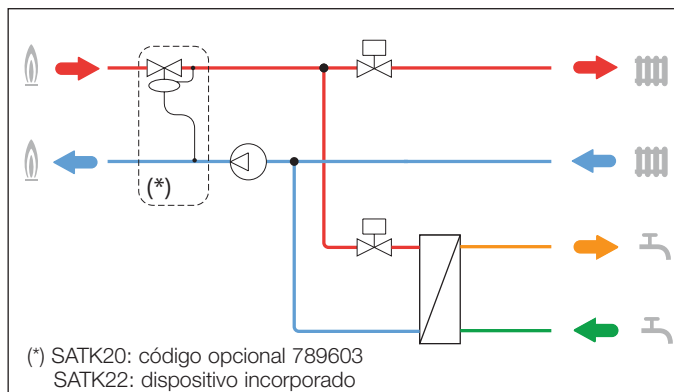

## INTERFÁZ COMPACTO DE PARED PARA CALEFACCIÓN INDIRECTA SERIE SATK30 - SATK32 - SATK40

### TEMPERATURA BAJA/MEDIA/ALTA



#### SATK30

doc. 01301

Rango de baja temperatura: 25–45 °C.  
Rango de temperatura media/alta: 45–75 °C.

Máx. 18 l/min ACS (SATK30103HE).  
Máx. 27 l/min ACS (SATK30105HE).  
Máx. presión de trabajo: 16 bar.  
Máx. Δp primario: 1,65 bar.

**Dimensiones (a x b x p):**  
550 x 630 x 265 mm.



Código

<b>SATK30103HE</b>	intercambiador 40 kW
<b>SATK30105HE</b>	intercambiador 65 kW

### TEMPERATURA BAJA/MEDIA/ALTA PRODUCCIÓN DE ACS POR ACUMULACIÓN



#### SATK40

doc. 01301

Rango de baja temperatura: 25–45 °C.  
Rango de temperatura media/alta: 45–75 °C.

Máx. presión de trabajo: 16 bar.  
Máx. Δp primario: 1,5 bar.  
Producción de ACS en acumulador (no suministrado).

**Dimensiones (a x b x p):**  
550 x 630 x 265 mm.



Código

<b>SATK40103HE</b>
--------------------



#### SATK32

NOVEDAD

doc. 01310

Rango de baja temperatura: 25–45 °C.  
Rango de temperatura media/alta: 45–75 °C.

Máx. 24 l/min ACS.  
Máx. presión de trabajo: 16 bar.  
Max. primary Δp: 6 bar.  
Interfaz de usuario con función de cronotermostato.

Precalentamiento de ACS programable.  
Control remoto vía MODBUS-RTU.

**Dimensiones (a x b x p):**  
490 x 630 x 245 mm.



Código

<b>SATK32103</b>	intercambiador 50 kW
<b>SATK32105</b>	intercambiador 60 kW
<b>SATK32107</b>	para sistemas con temperatura primaria baja

#### Diagrama hidráulico SATK40

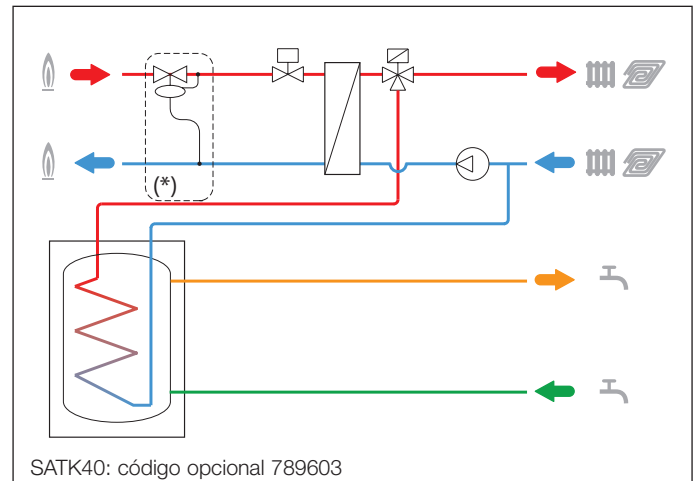

#### Diagrama hidráulico SATK301/SATK321

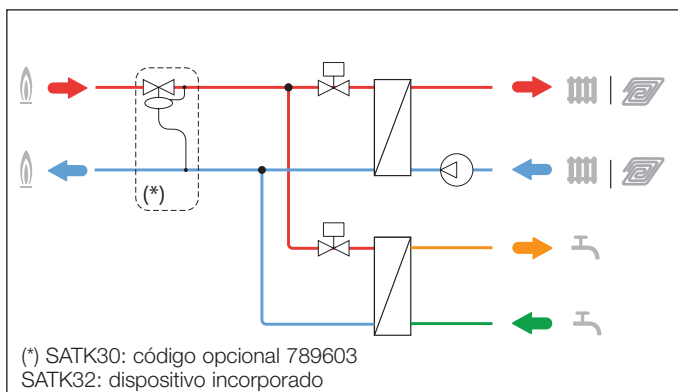

**CÓDIGOS DE COMPLECIÓN PARA LA SERIE SATK**



**789100**  
By-pass manual de lavado para SATK20, SATK30 y SATK40. Conexiones primario: 3/4" M. Conexiones secundario: 3/4" M.

Código  
**789100**



**789**  
Válvula para control de la presión diferencial. Cuerpo en latón. Presión máxima de servicio: 16 bar. Δp máx aguas arriba: 6 bar. Ajuste fijo: 40 kPa.

Código  
**789603**



**789110**  
By-pass manual de lavado para SATK32. Conexiones primario: 3/4" H. Conexiones secundario: 3/4" M.

Código  
**789110**



**789023**  
Plantilla de montaje con válvula de cierre para SATK32.

Código  
**789023**



**572120**  
Grupo de carga con desconector tipo CB para SATK32.

Código  
**572120**



NOVEDAD

**794540**

Modelo para contador de agua doméstico con:  
- válvula de esfera con retención BALLSTOP  
- tubo de descarga.  
Para SATK20, SATK30, SATK40, SATK50 y SATK60.

Código  
**794540** 3/4"



NOVEDAD

**789833**  
Sonda de temperatura exterior para SATK22 y SATK32.

Código  
**789833**



NOVEDAD

**789832**

Tubo de drenaje para SATK32

Código  
**789832** 3/4"

**INTERFÁZ EXCLUSIVA PARA ACS - SERIE SATK10**



**SATK102** doc. 01308  
Solo producción de agua caliente sanitaria.  
Máx. presión de trabajo: 10 bar.  
Máx. Δp primario: 0,9 bar.  
**Dimensiones (a x b x p):**  
**476 x 350 x 188 mm.**



Código Caudal máx.

<b>SATK10203HE</b>	intercambiador 40 kW	18 (l/min)
<b>SATK10204HE</b>	intercambiador 65 kW	25 (l/min)
<b>SATK10205HE</b>	intercambiador 75 kW	27 (l/min)

**Sin bomba de primario**

Código Caudal máx.

<b>SATK10253</b>	intercambiador 40 kW	18 (l/min)
<b>SATK10254</b>	intercambiador 65 kW	25 (l/min)
<b>SATK10255</b>	intercambiador 75 kW	27 (l/min)

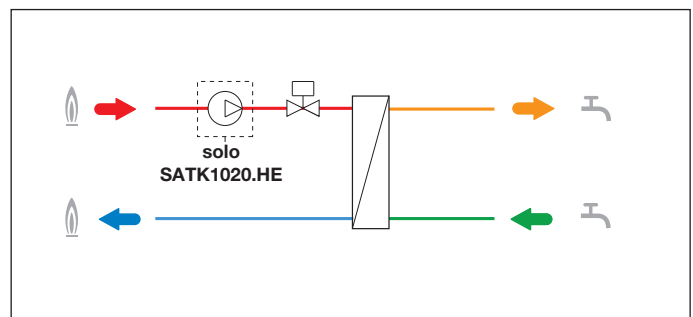



## INTERFÁZ COMPACTO DE PARED PARA CALEFACCIÓN Y PRODUCCIÓN DE ACS INSTANTÁNEO - MECÁNICA SERIE SATK15 - SATK16

### SATK15

tech. broch. 01407

Producción de calefacción y ACS. Control modulante del primario.  
 Con DPCV en el primario, fijo a 30 kPa.  
 Máx. presión de apertura: 10 bar.  
 Máx.  $\Delta p$  primario: 2 bar.  
 Conexiones: 3/4" M.

**Dimensiones (a x b x p): 420 x 223 x 130 mm. (SATK15324 DPCV)**  
**Dimensiones (a x b x p): 420 x 223 x 169 mm. (SATK15325 DPCV)**

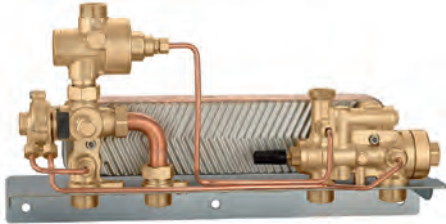

Código

<b>SATK15324 DPCV</b>	intercambiador 40 kW
<b>SATK15325 DPCV</b>	para sistemas con temperatura primaria baja

### SATK16

Producción de calefacción y ACS. Control modulante del primario.  
 Con DPCV en el primario, fijo a 30 kPa. Con válvula de zona para calefacción y válvula de mezcla termostática en la salida de ACS.  
 Máx. presión de apertura: 10 bar.  
 Máx.  $\Delta p$  primario: 2 bar.  
 Conexiones: 3/4" M.  
**Dimensiones (a x b x p): 420 x 450 x 200 mm.**



Código

<b>SATK16315</b>	intercambiador 50 kW
------------------	----------------------

### SATK15

NOVEDAD

Producción de calefacción y ACS. Control modulante del primario.  
 Con DPCV en el primario, fijo a 30 kPa.  
 Máx. presión de apertura: 10 bar.  
 Máx.  $\Delta p$  primario: 2 bar.  
 Conexiones: 3/4" M.

**Dimensiones (a x b x p): 570 x 260 x 160 mm. (SATK15324 ABC)**  
**Dimensiones (a x b x p): 570 x 260 x 170 mm. (SATK15325 ABC)**

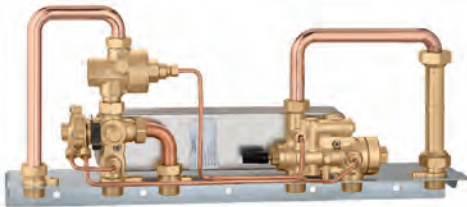

Código

<b>SATK15324 ABC</b>	intercambiador 40 kW
<b>SATK15325 ABC</b>	para sistemas con temperatura primaria baja

## INTERFAZ DE REFRIGERACIÓN



### 797

NOVEDAD

doc. 01368

Interfaz de refrigeración.  
 Máx. presión del circuito primario: 16 bar.  
 Caudal nominal del circuito primario:  
 360 l/h (797601)  
 1080 l/h (797603)  
 1800 l/h (797605)  
 Máx.  $\Delta p$  primario: 4 bar.  
 Conexiones: 1".  
**Dimensiones (a x b x p): 480 x 780 x 220 mm.**

Código	Potencia nominal
<b>797601</b>	3 kW*
<b>797603</b>	8 kW*
<b>797605</b>	15 kW*

(\*): primario 6-12 °C, secundario 14-8 °C

## INTERFÁZ COMPACTO DE EMPOTRAR PARA CALEFACCIÓN DIRECTA PRODUCCIÓN DE ACS INSTANTÁNEO - SERIE SATK50

### BAJA TEMPERATURA

#### SATK501 doc. 01212

Interfáz de BAJA temperatura.  
Campo de temperatura: 25–45 °C.  
Máx. 18 l/min ACS.  
Máx. presión de trabajo: 10 bar.  
Máx. Δp primario: 0,9 bar.  
**Dimensiones (a x b x p):**  
570 x 410 x 110 mm.



Código

**SATK50103HE** intercambiador 40 kW

#### Módulo de empotrar BAJA temperatura (para instalación sin caja código 794950)

de idénticas prestaciones al SATK50103HE.  
Ideal para soluciones in situ, para dar continuidad funcional a interfaces con conexiones y prestaciones similares. Conexión 1" M con asiento plano.

Válvulas de bola de cierre no incluidas.

**Se debe utilizar el juego de válvulas F0001495.**

Código

**SATK50193HE** intercambiador 40 kW

**SATK50193HE 001** intercambiador 40 kW con cubierta aislante

### MEDIA TEMPERATURA

#### SATK502 doc. 01212

Interfáz de MEDIA temperatura.  
Campo de temperatura: 45–75 °C.  
Máx. 18 l/min ACS.  
Máx. presión de trabajo: 10 bar.  
Máx. Δp primario: 0,9 bar.  
**Dimensiones (a x b x p):**  
570 x 410 x 110 mm.



Código

**SATK50203HE** intercambiador 40 kW

#### Módulo de empotrar MEDIA temperatura (para instalación sin caja código 794950)

de idénticas prestaciones al SATK50203HE.  
Ideal para soluciones in situ, para dar continuidad funcional a interfaces con conexiones y prestaciones similares. Conexión 1" M con asiento plano.

Válvulas de bola de cierre no incluidas.

**Se debe utilizar el juego de válvulas F0001495.**

Código

**SATK50293HE** intercambiador 40 kW

### ALTA TEMPERATURA

#### SATK503 doc. 01212

Interfáz de ALTA temperatura.  
Temperatura máx. de trabajo: 85 °C.  
Máx. 18 l/min ACS.  
Máx. presión de trabajo: 10 bar.  
Máx. Δp primario: 0,9 bar.  
**Dimensiones (a x b x p):**  
570 x 410 x 110 mm.



Código

**SATK50303** intercambiador 40 kW

#### Módulo de empotrar BAJA temperatura (para instalación sin caja código 794950)

de idénticas prestaciones al SATK50303.  
Ideal para soluciones in situ, para dar continuidad funcional a interfaces con conexiones y prestaciones similares. Conexión 1" M con asiento plano.

Válvulas de bola de cierre no incluidas.

**Se debe utilizar el juego de válvulas F0001495.**

Código

**SATK50393** intercambiador 40 kW

**SATK50393 001** intercambiador 40 kW con cubierta aislante

### ACCESORIOS

#### 7949 doc. 01212

Caja de montaje empotrada para SATK50.03HE, completa con válvulas de cierre para conexiones preliminares al sistema.



Código

Dimensiones (a x b x p)

**794950** 600 x 700 x 120 mm

**794950 004** 600 X 700 mm placa posterior con válvulas

Los módulos SATK50193HE, SATK50293HE y SATK50393 se pueden instalar sin caja código 794950 ya que cuentan con una plantilla de bloqueo específica. Las válvulas de cierre son necesarias para cada operación de mantenimiento periódico o no periódico y para la seguridad del sistema en general. Se puede utilizar el código de producto F0001495; esto incluye 6 válvulas de bola de 3/4" M-1"H con conexión de tuerca móvil y sello.

Código

**F0001495** juego de válvulas para SATK50.93HE/SATK60193HE

**INTERFAZ INDIRECTO COMPACTO PARA EMPOTRAR  
PRODUCCIÓN INSTANTÁNEA DE ACS - SERIE SATK60**

**TEMPERATURA BAJA/MEDIA/ALTA**



**SATK60**

doc. 01212

Rango de temperatura de calentamiento BAJO: 25–45 °C.  
Rango de temperatura de calentamiento MEDIO/ALTO: 45–75 °C.  
Máx. 18 l/min ACS.  
Máx. presión de trabajo: 10 bar.  
Máx. Δp primario: 0,9 bar.  
**Dimensiones (a x b x p):**  
**570 x 410 x 110 mm.**



**7949**

doc. 01212

Caja de empotrar para SATK60, completa con válvulas de cierre para conexiones preliminares al sistema.

**Nota**  
El código de la caja 794960 es obligatorio para la instalación del código de producto SATK60103HE.

Código

<b>SATK60103HE</b>	Intercambiador de calor 40 kW
<b>SATK60193HE</b>	con plantilla de bloqueo
<b>F0001495</b>	kit de válvula para SATK50.93HE/SATK60193HE

Código

Dimensiones (a x b x p)

<b>794960</b>	625 x 890 x 120 mm
---------------	--------------------

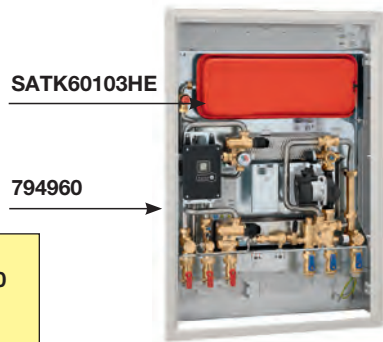

**Nota**  
El código de la caja 794960 es obligatorio para la instalación del código de producto SATK60103HE.

**Esquema para SATK60**

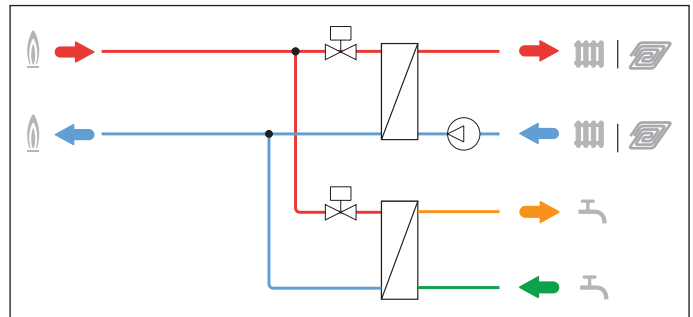

El módulo cód. SATK60193HE se puede instalar sin caja cód. 794960 ya que dispone de plantilla de bloqueo específica. Las válvulas de cierre son necesarias para cada operación de mantenimiento periódico o no periódico y para la seguridad del sistema en general. Se puede utilizar el código de producto F00001495; esto incluye válvulas de bola 6 x 3/4" M-1"H con conexión con tuerca móvil y los sellos correspondientes.

MEDIDOR DE CALOR DIRECTO - TRANSMISIÓN CENTRALIZADA - BUS RS-485

Serie 7504 CONTECA EASY

doc. 01306

Medición directa de calor con lectura local mediante LCD o lectura centralizada mediante transmisión Bus. El medidor de calor se suministra con:

- Par de sondas de temperatura de inmersión (L= 1,9 m).
- Medidor de flujo de turbina con salida de impulsos (Temperatura máxima: 90 °C).
- Integrador electrónico dotado de pantalla LCD.
- Clase de precisión: 3.
- Alimentación 24 V (AC) 50 Hz - 1 W.

Equipado para transmisión Bus RS-485 en protocolo M-Bus. MODBUS-RTU opcional.



7504

Medidor directo de calor para módulos de usuario serie 796, 799, 7900. Medidor de flujo con conexiones de unión. Se incluyen un par de vainas Y (con filtro en la ida).



Código	Conexión	Tipo med.	Q <sub>o</sub> m <sup>3</sup> /h	Q <sub>i</sub> l/h
750405	3/4"	chorro único	2,5	50
750406	1"	chorro múltiple	3,5	70
750407	1 1/4"	chorro múltiple	6	120

Serie 7507 CONTECA EASY ULTRA

doc. 01307

Medición directa de calor con lectura local mediante LCD o lectura centralizada mediante transmisión Bus. El medidor de calor se suministra con:

- Par de sondas de temperatura de inmersión (L= 1,9 m).
- Medidor de flujo por ultrasonidos (Temperatura máxima: 90 °C).
- Integrador electrónico dotado de pantalla LCD.
- Clase de precisión: 2.
- Alimentación 24 V (AC) 50 Hz - 1 W.

Equipado para transmisión Bus RS-485 en protocolo M-Bus. MODBUS-RTU opcional.



7507

Medidor directo de calor por ultrasonidos para módulos de usuario serie 796, 799, 7900. Medidor de flujo con conexiones de unión. Se incluyen un par de vainas Y (con filtro en la ida).



Código	Conexión	Tipo med.	Q <sub>o</sub> m <sup>3</sup> /h	Q <sub>i</sub> l/h
750705	3/4"	chorro único	2,5	10
750706	1"	chorro múltiple	3,5	35
750707	1 1/4"	chorro múltiple	6	24



7504

Medidor directo de calor para módulos de usuario serie 796, 799, 7900. Medidor de flujo con conexiones de unión. Se incluyen un par de vainas Y (con filtro en la ida).



Código	Conexión	Tipo med.	Q <sub>o</sub> m <sup>3</sup> /h	Q <sub>i</sub> l/h	Caudal máx. aconsejado l/h
750405G	3/4"	chorro único	2,5	50	1600



7507

Medidor directo de calor por ultrasonidos para módulos de usuario serie 7000, 7001, 7002.



Código	Conexión	Tipo med.	Q <sub>o</sub> m <sup>3</sup> /h	Q <sub>i</sub> l/h
750705G	3/4"	chorro único	2,5	10



7504

Medidor directo de calor para los interfaz serie SATK20, SATK30, SATK40, SATK50.



Código	Conexión	Tipo med.	Q <sub>o</sub> m <sup>3</sup> /h	Q <sub>i</sub> l/h	Caudal máx. aconsejado l/h
750405K	3/4"	chorro único	2,5	50	1600



7507

Medidor directo de calor por ultrasonidos para los interfaz serie SATK20, SATK30, SATK40, SATK50.



Código	Conexión	Tipo med.	Q <sub>o</sub> m <sup>3</sup> /h	Q <sub>i</sub> l/h
750705K	3/4"	chorro único	2,5	10

OPCIONES ELECTRÓNICAS

755810

Opción de medición de refrigeración para las series 7504 y 7505. Los contadores de la serie CONTECA pueden activarse mediante software para registrar el consumo en modo refrigeración mediante la evaluación de una diferencia de temperatura negativa. Los registros de calor y frío son separados.

Código

755810

750811

Opción de transmisión MODBUS-RTU para las series 7504 y 7505. Ajustes de transmisión: 9600,E,8,1.

Código

750811



OPCIONES HIDRÁULICAS

70005

Kit de contador de agua para uso doméstico. Para el módulo de usuario serie 7000, 7001, 7002 (excepto cód. 700036 y 700136). Que consiste en:

- válvula de cierre de esfera con válvula de retención incorporada BALLSTOP
- contador de agua (MI001)
- válvula de esfera de cierre con terminal macho
- tubo de descarga
- soporte de montaje.



Conforme a la Directiva 2014/32/UE (MI001)

Código

700050	agua caliente sanitaria 3/4" con lectura local
700051	agua caliente sanitaria 3/4" con salida de pulsos
700052	agua fría sanitaria 3/4" con lectura local
700053	agua fría sanitaria 3/4" con salida de pulsos

700009

Plantilla con válvulas de 3/4" para contador de agua doméstica. Para el módulo de usuario serie 7000, 7001, 7002 (excepto cód. 700036 y 700136). Tmáx. 55 °C.



Código

700009	
--------	--

7942

Contador de agua para agua caliente/fría doméstica (MI001). Con salida de pulsos. 1/2 ": para plantilla cód. 794540, 3/4 ": para unidad cód. 700036 y 700136.



Conforme a la Directiva 2014/32/UE (MI001)

Código

794204	1/2" - agua fría sanitaria (Tmáx. 30 °C) - L= 110 mm*
794205	3/4" - agua fría sanitaria (Tmáx. 30 °C) - L= 130 mm*
794205/C	3/4" - agua caliente sanitaria (30-90 °C) - L= 130 mm*

\* Longitud sin uniones

7941

Kit de contador de agua para uso doméstico. Para el módulo de usuario serie 796, 799, 7900. Que consiste en:

- válvula de cierre de esfera con válvula de retención incorporada BALLSTOP
- contador de agua (MI001), con salida de pulsos
- válvula de esfera de cierre con terminal macho.



Conforme a la Directiva 2014/32/UE (MI001)

Código

794140	agua fría sanitaria 1/2"
794141	agua caliente sanitaria 1/2"
794150	agua fría sanitaria 3/4"
794151	agua caliente sanitaria 3/4"

7940

Kit de contador de agua para uso doméstico. Para el módulo de usuario serie 796, 799, 7900. Que consiste en:

- válvula de cierre de esfera con válvula de retención incorporada BALLSTOP
- contador de agua (MI001), con lectura local
- válvula de esfera de cierre con terminal macho.



Conforme a la Directiva 2014/32/UE (MI001)

Código

794040	agua fría sanitaria 1/2"
794041	agua caliente sanitaria 1/2"
794050	agua fría sanitaria 3/4"
794051	agua caliente sanitaria 3/4"



**AISLAMIENTO**



**798**

Aislamiento para módulo de usuario serie 799, 7900 sin distribución.

Código

798205	3/4"	- módulos de 2 vías
798206	1"	- módulos de 2 vías
798207	1 1/4"	- módulos de 2 vías



**798**

Aislamiento para par de colectores. Para el módulo de usuario serie 796, 799. Máx. 8 derivaciones.

Código

798015	3/4"
798016	1"
798017	1 1/4"



**798**

Aislamiento para módulo de usuario serie 796, 7900 sin distribución.

Código

798305	3/4"	- módulos de 3 vías
798306	1"	- módulos de 3 vías
798307	1 1/4"	- módulos de 3 vías

**N.B. : Realizar el pedido del aislamiento junto con el módulo. No es posible aplicarlo después.**



# COMPONENTES PARA INSTALACIONES DE ENERGÍA RENOVABLE

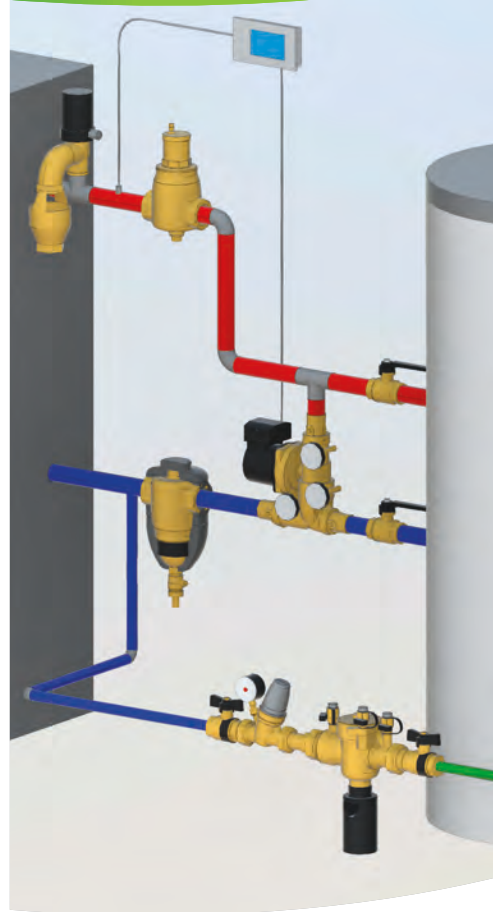
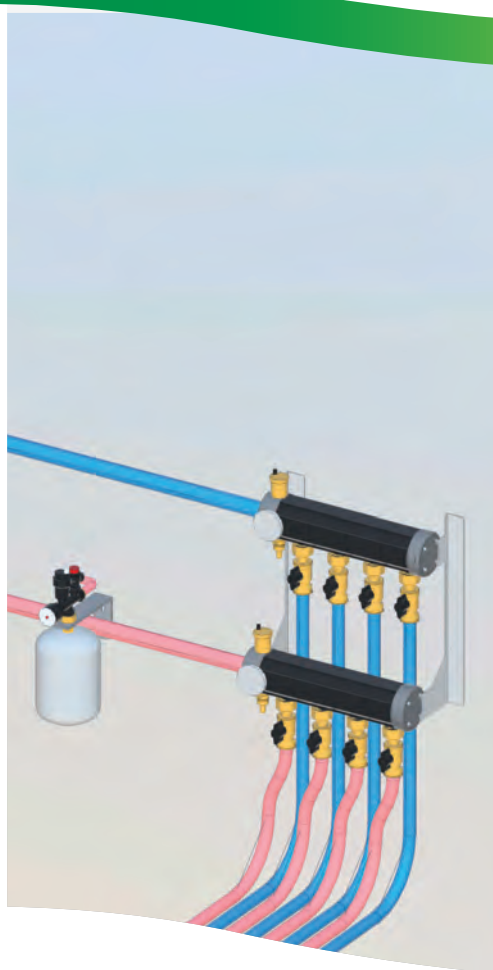
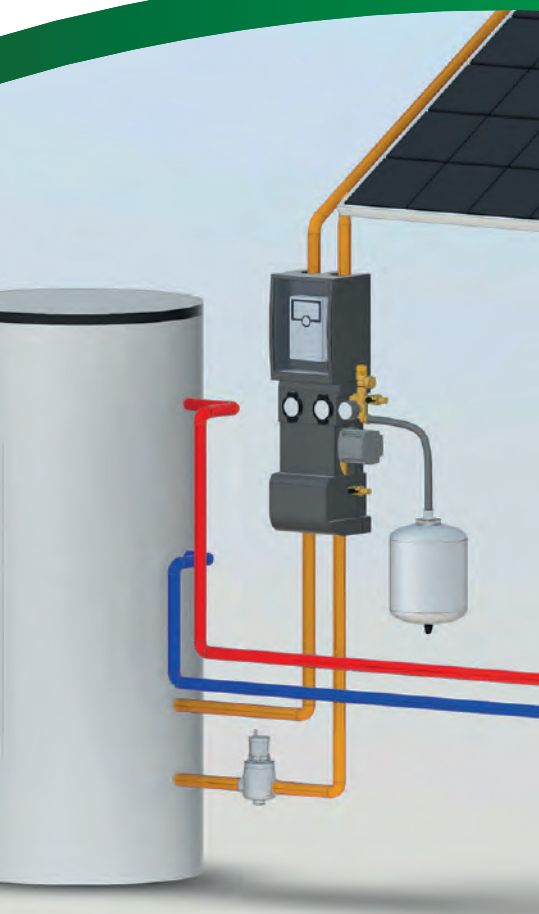

 **BIM**  
bim.caleffi.com

**Componentes para instalaciones solares**  
**Componentes para instalaciones geotérmicas**  
**Componentes para instalaciones de biomasa**

## COMPONENTES PARA INSTALACIONES SOLARES

La serie de productos CALEFFI SOLAR han sido específicamente diseñados para su uso en instalaciones solares, donde normalmente se pueden alcanzar altas temperaturas y, dependiendo del tipo de sistema, puede haber presencia de glicol. Los materiales con los que se fabrican los componentes y su desempeño deben necesariamente tener en cuenta estas condiciones particulares de funcionamiento.

### - Componentes para sistemas cerrados

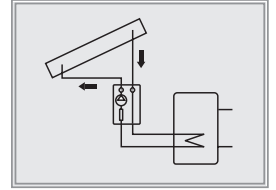

### - Componentes para sistemas abiertos

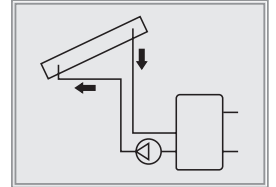

## COMPONENTES PARA INSTALACIONES GEOTÉRMICAS

Los productos de la serie CALEFFI GEO han sido diseñados específicamente para su uso en sistemas geotérmicos. En circuitos con bomba de calor geotérmica, el fluido caloportador es generalmente una mezcla de agua y líquido anticongelante ya que las temperaturas pueden ser muy bajas.

Los componentes han sido fabricados con materiales de altas prestaciones para este tipo de aplicaciones.

### - Componentes para bombas de calor agua-agua

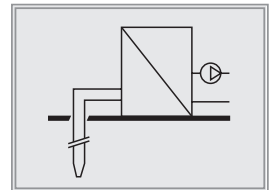

## COMPONENTES PARA INSTALACIONES DE BIOMASA

La serie de productos CALEFFI BIOMASS® ha sido específicamente diseñada para su uso en los circuitos de sistemas con generadores de combustible de madera, que funcionan a altas temperaturas con fluido caloportador de agua o soluciones de glicol. Los materiales con los que están fabricados los componentes y su rendimiento tienen en cuenta los requisitos específicos del sistema de eficiencia y seguridad de los generadores y sistemas.

### - Componentes de seguridad y protección

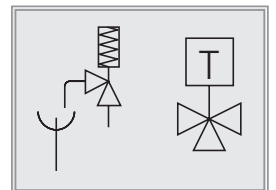

### - Grupos de conexión y control

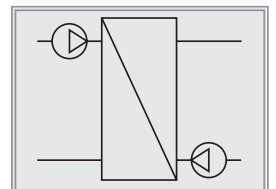

# COMPONENTES PARA INSTALACIONES SOLARES

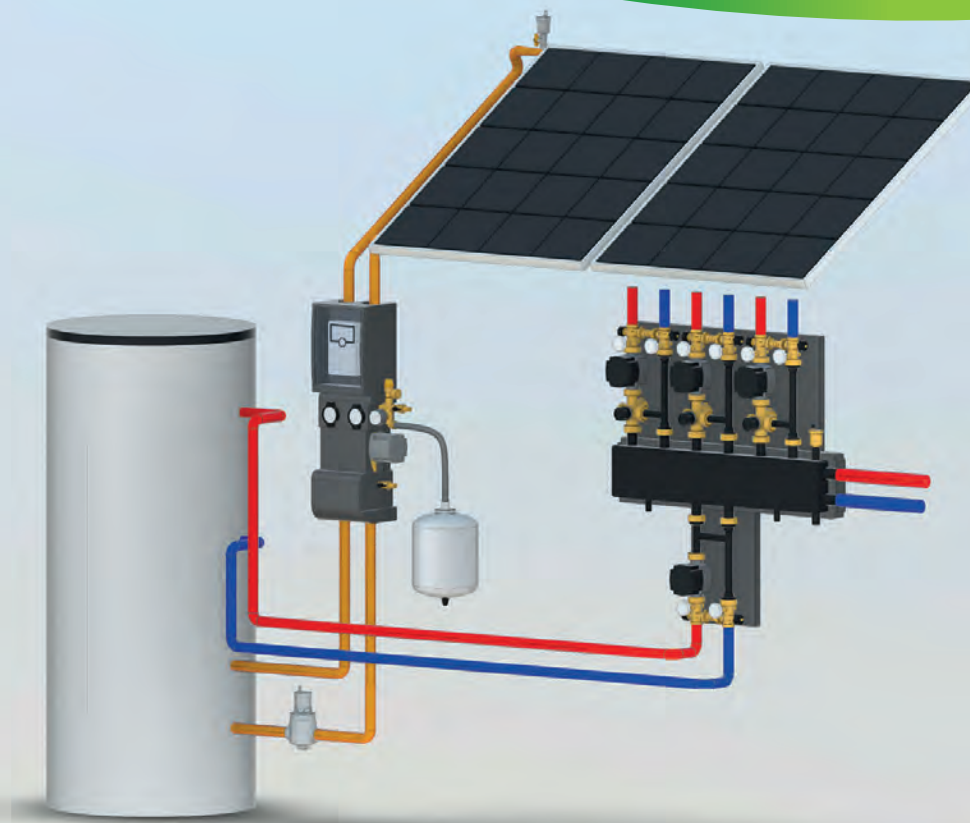

**BIM**  
bim.caleffi.com

**CALEFFI**  
**SOLAR**

Válvula de seguridad - Válvula automática de purga de aire  
Separador de aire DISCAL® - Válvula de purga de aire manual  
Grupo de circulación  
Accesorios para grupo de circulación  
Válvula de esfera  
Racores mecánicos con junta tórica  
Regulador digital  
Contador de calor CONTECA SOLAR®  
Válvula de equilibrado con caudalímetro  
Válvula de seguridad combinada  
Válvula desviadora termostática  
Mezclador termostático regulable  
Kit de conexión acumulador solar-caldera  
Dispositivo de seguridad antihielo



Domestic Water Sizer



EL DIMENSIONADOR PARA INSTALACIONES HIDROSANITARIAS PARA SMARTPHONE  
Disponible en [www.caleffi.com](http://www.caleffi.com) y como aplicación para smartphone.

Descarga la versión para tu celular iOS y Android®.



VÁLVULA DE SEGURIDAD - VÁLVULA AUTOMÁTICA DE PURGA DE AIRE



253

doc. 01089

Válvula de seguridad para instalaciones solares. Cuerpo en latón. Cromado. Conexiones hembra - hembra. PN 10. **Campo de temperatura: -30-160 °C.** **Porcentaje máximo de glicol: 50 %.** Salida de descarga sobredimensionada. Potencia de descarga: 1/2" - 50 kW; 3/4" - 100 kW. Homologada por TÜV según TRD 721 - SV 100 § 7.7. Calibraciones: 2,5 - 3 - 4 - 6 - 8 - 10 bar.



www.tuv.com ID 0000013604

Código

Código	1/2" H x 3/4" H	2,5 bar	1	50
253042	1/2" H x 3/4" H	2,5 bar	1	50
253043	1/2" H x 3/4" H	3 bar	1	50
253044	1/2" H x 3/4" H	4 bar	1	50
253046	1/2" H x 3/4" H	6 bar	1	50
253048	1/2" H x 3/4" H	8 bar	1	50
253040	1/2" H x 3/4" H	10 bar	1	50
253052	3/4" H x 1" H	2,5 bar	1	25
253053	3/4" H x 1" H	3 bar	1	25
253054	3/4" H x 1" H	4 bar	1	25
253056	3/4" H x 1" H	6 bar	1	25
253058	3/4" H x 1" H	8 bar	1	25
253050	3/4" H x 1" H	10 bar	1	25



250

doc. 01133

Conjunto formado por:  
- Válvula automática de purga de aire para instalaciones solares. Cuerpo en latón. Cromado. Presión máxima de servicio: 10 bar. Presión máxima de descarga: 2,5 bar. **Campo de temperatura: -30-180 °C.** **Porcentaje máximo de glicol: 50 %.**  
- Grifo de corte con junta. Cuerpo en latón. Cromado. Presión máxima de servicio: 10 bar. **Campo de temperatura: -30-200 °C.** **Porcentaje máximo de glicol: 50 %.**



Código

Código	3/8" M sin grifo	1	25
250031	3/8" M sin grifo	1	25
250131	3/8" M	1	25
250041	1/2" M sin grifo	1	25



250

Conjunto formado por:  
- Válvula automática de purga de aire para instalaciones solares. Cuerpo en latón. Cromado. Presión máxima de servicio: 10 bar. Presión máxima de descarga: 2,5 bar. **Campo de temperatura: -30-180 °C.** **Porcentaje máximo de glicol: 50 %.**  
- Grifo de corte con junta. Cuerpo en latón. Cromado. Presión máxima de servicio: 10 bar. **Campo de temperatura: -30-200 °C.** **Porcentaje máximo de glicol: 50 %.**

Código

Código	3/8" M sin grifo	1	50
250831	3/8" M sin grifo	1	50
250931	3/8" M	1	50



251 DISCALAIR®

doc. 01135

Válvula automática de purga de aire de elevadas prestaciones para instalaciones solares. Cuerpo en latón. Cromado. Conexión hembra. Presión máxima de servicio: 10 bar. Presión máxima de descarga: 10 bar. **Campo de temperatura: -30-160 °C.** **Porcentaje máximo de glicol: 50 %.**

Código

Código	1/2" H	1	10
251004	1/2" H	1	10



250

doc. 01133

Grifo de corte con junta. Cuerpo en latón. Cromado. Presión máxima de servicio: 10 bar. **Campo de temperatura: -30-200 °C.** **Porcentaje máximo de glicol: 50 %.**



Código

Código	3/8" M x 3/8" H - mando de mariposa	1	10
250300	3/8" M x 3/8" H - mando de mariposa	1	10
250400	1/2" M x 1/2" H - mando de palanca	1	10



Una vez llenada la instalación, la válvula automática de purga de aire se debe cerrar.



SEPARADORES DE AIRE

VÁLVULA DE PURGA DE AIRE MANUAL



251

DISCAL®

doc. 01134

Separador de aire para instalaciones solares. Cuerpo en latón. Cromado. Conexiones hembra - hembra. Presión máxima de servicio: 10 bar. Presión máxima de descarga: 10 bar. **Campo de temperatura: -30-160 °C.** **Porcentaje máximo de glicol: 50 %.**

Código

251003 3/4" H



1 10



251

doc. 01197

Separador de aire para instalaciones solares. Cuerpo en latón. Conexiones hembra - hembra. Válvula de purga de aire manual. Presión máxima de servicio: 10 bar. **Campo de temperatura: -30-200 °C.** **Porcentaje máximo de glicol: 50 %.**

Código

251093 3/4" H

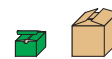

1 10



251

DISCAL®

doc. 01134

Separador de aire para instalaciones solares. Cuerpo en latón. Cromado. Conexiones hembra - hembra. Salida de descarga. Presión máxima de servicio: 10 bar. Presión máxima de descarga: 10 bar. **Campo de temperatura: -30-160 °C.** **Porcentaje máximo de glicol: 50 %.**

Código

251006 1" H



1 -

251007 1 1/4" H

1 -

Esquema de aplicación serie 251 DISCAL® vertical

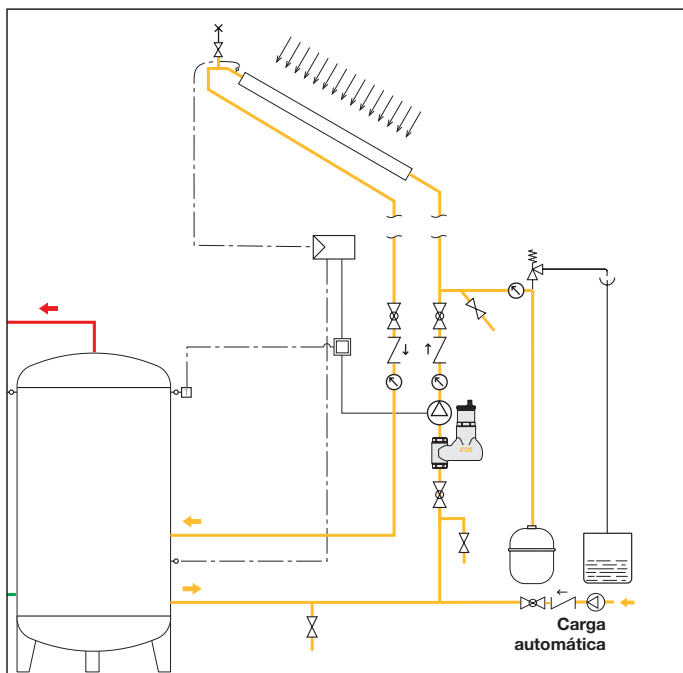

Esquema de aplicación serie 251

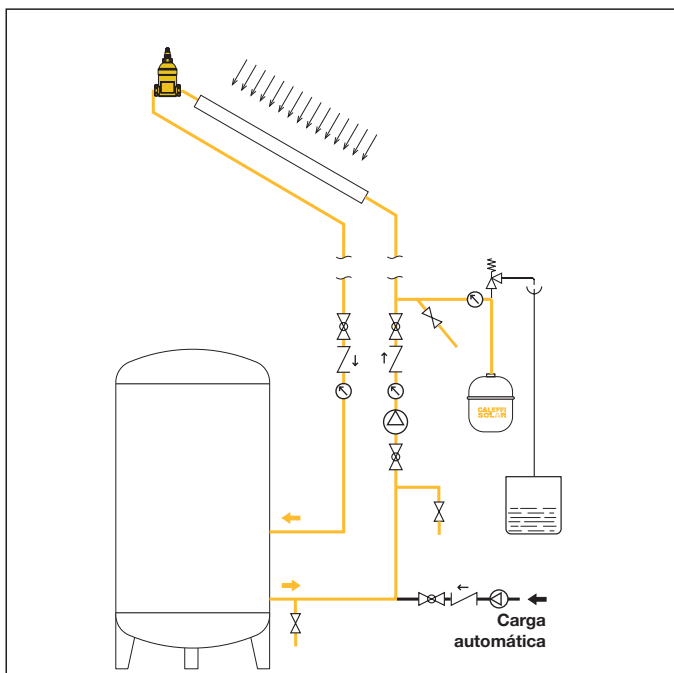

GRUPOS DE CIRCULACIÓN

278

Grupo de circulación para instalaciones solares, con conexiones de retorno.  
Alimentación: 230 V (AC).  
Presión máxima de servicio: 10 bar.

**Campo de temperatura de la válvula de seguridad: -30-160 °C.**

Calibración de la válvula de seguridad: 6 bar (para otros valores ver serie 253 utilizando el adaptador cód. F21224).

**Campo de temperatura caudalímetro: -10-110 °C. Porcentaje máximo de glicol: 50 %.**

- Compuesto de:
- bomba de circulación Solar;
  - válvula de seguridad para instalaciones solares de la serie 253;
  - grifo de carga y descarga;
  - racor portainstrumentos con manómetro;
  - caudalímetro;
  - termómetro de retorno;
  - válvula de corte y retención;
  - dos portamangueras;
  - **funda** aislante preformada.



279

Grupo de circulación para instalaciones solares, con conexiones de ida y de retorno.  
Alimentación: 230 V (AC).  
Presión máxima de servicio: 10 bar.

**Campo de temperatura de la válvula de seguridad: -30-160 °C.**

Calibración de la válvula de seguridad: 6 bar (para otros valores ver serie 253 utilizando el adaptador cód. F21224).

**Campo de temperatura caudalímetro: -10-110 °C. Porcentaje máximo de glicol: 50 %.**

- Compuesto de:
- bomba de circulación Solar;
  - válvula de seguridad para instalaciones solares de la serie 253;
  - dos grifos de carga y descarga;
  - racor portainstrumentos con manómetro;
  - caudalímetro;
  - dispositivo de purga de aire;
  - termómetro de ida;
  - termómetro de retorno;
  - dos válvulas de corte y retenciones;
  - dos portamangueras;
  - **funda** aislante preformada.

Dispuesto para la conexión con el regulador digital DeltaSol® C+.



Código	3/4" H	Escala caudalímetro (l/min)	Bomba		
278050HE	3/4" H	1-13	UPM3 15-75*	1	-
278052HE	3/4" H	8-30	UPM3 15-75*	1	-

\* Con control PWM

Código	3/4" H	Escala caudalímetro (l/min)	Bomba		
279050HE	3/4" H	1-13	UPM3 15-75*	1	-
279052HE	3/4" H	8-30	UPM3 15-75*	1	-

\* Con control PWM

GRUPOS DE CIRCULACIÓN

255

Grupo de circulación para instalaciones solares, con conexiones de ida y de retorno.  
 Alimentación: 230 V (AC).  
 Presión máxima de servicio: 10 bar.  
**Campo de temperatura de la válvula de seguridad: -30-160 °C.**  
 Calibración de la válvula de seguridad: 6 bar (para otros valores ver serie 253).  
**Temperatura máxima caudalímetro: -10-110 °C.**  
**Porcentaje máximo de glicol: 50 %.**

- Compuesto de:
- bomba de circulación Solar;
  - válvula de seguridad para instalaciones solares de la serie 253;
  - grifo de carga y descarga con portamangueras;
  - regulador de caudal con caudalímetro;
  - dispositivo de purga de aire;
  - termómetro de ida;
  - termómetro de retorno;
  - dos válvulas de corte y retenciones;
  - **funda** aislante preformada.



Código	Escala caudalímetro (l/min)	Bomba		
255266HE	1" H	PML 25-145*	1	-

\* Con control PWM

REGULADOR DIGITAL

278

Regulador digital DeltaSol® SLL con control PWM.  
 Alimentación: 230 V (AC).  
 Dotado de **funda aislante** preformada utilizable con grupos de circulación series 278...HE, 279...HE y 255...HE.  
 Dotado de tres sondas Pt1000, cuarta sonda opcional.  
**Funciones:** regulador diferencial de temperatura con funciones suplementarias y opcionales.  
**Entradas:** para 4 sondas de temperatura Pt1000.  
**Salidas:** 3 relés semiconductores  
 2 PWM.



Código		
278005	1	-
F29883 cable PWM	1	-

ACCESORIOS PARA GRUPOS DE CIRCULACIÓN



259

doc. 01246

Vaso de expansión para circuito primario de instalaciones solares, certificado CE. Membrana tipo vejiga. Presión máxima de servicio: 10 bar. Campo de temperatura sistema: -10-120 °C. Campo de temperatura membrana: -10-70 °C. Porcentaje máximo de glicol: 50 %. Conforme a la norma EN 13831.



Código	Litros	Conexión	Precarga (bar)		
259008	8	3/4"	2,5	1	-
259012	12	3/4"	2,5	1	-
259018	18	3/4"	2,5	1	-
259025	25	3/4"	2,5	1	-
259033	33	3/4"	2,5	1	-



259

doc. 01246

Vaso de expansión para circuito primario de instalaciones solares, certificado CE. Membrana tipo diafragma. Presión máxima de servicio: 10 bar. Campo de temperatura sistema: -10-120 °C. Campo de temperatura membrana: -10-70 °C. Porcentaje máximo de glicol: 50 %. Conforme a la norma EN 13831.



Código	Litros	Conexión	Precarga (bar)		
259050	50	3/4"	2,5	1	-
259080	80	1"	2,5	1	-



161

Vaina para sonda Pt1000. En acero inoxidable. Longitud: 100 mm.

Código			
161014	1/2"	1	-



255

doc. 01136

Kit de conexión para vaso de expansión. Compuesto de:  
- tubo flexible de acero inoxidable (L=610 mm);  
- grifo automático de corte;  
- soporte mural (para vasos hasta 24 litros).

Presión máxima de servicio: 10 bar.  
**Temperatura máxima de servicio del grifo: 110 °C.**  
**Porcentaje máximo de glicol: 50 %**

Código			
255007	3/4"	1	-



NOVEDAD

5580

Válvula de esfera, para el corte de vasos de expansión, con llave de drenaje. Presión máxima de servicio: 6 bar. Tmáx de servicio: 85 °C.  
**Porcentaje máximo de glicol: 50 %**

Código			
558052	3/4"	1	20
558062	1"	1	20



255

Bomba de carga instalación para grupos de circulación series 255, 279 y 278.

Código			
255010		1	-



Accesorio para grupo de circulación series 278 y 279. A utilizar para la instalación de la válvula serie 253 1/2".

Código		
F21224	adaptador	

VÁLVULA DE ESFERA



240

doc. 01185

Válvula de esfera para instalaciones solares. **Cuerpo y esfera en acero inox AISI 316.** PN 63. Conexiones hembra - hembra. Palanca en acero inox AISI 304. **Campo de temperatura: -30-200 °C.** **Porcentaje máximo de glicol: 50 %.**

Código			
240400	1/2"	1	5
240500	3/4"	1	5
240600	1"	1	5



**RECAMBIOS PARA GRUPOS DE CIRCULACION SERIE 278/279**



Bomba UPM3 15-75 para series 278HE y 279HE, con cable



Código

**F29885** UPM3 15-75 bomba



Caudalímetros de recambio para grupos de circulación series 278 y 279.

Código	Escala de caudalímetro (l/min)
<b>278003</b>	1-13
<b>278004</b>	8-30



Válvula de seguridad 6 bar

Código

**F000602**

Código

- 161006** sonda Pt1000 Ø 6 mm - L 45 mm, L cable 2,5 m
- 257006** sonda Sol1 Pt1000 con cable rojo
- 161014** vaina de inmersión para Pt1000 1/2" M, 100 mm
- 257007** termómetro de ida para series 267, 269 y 279
- 257008** termómetro de retorno para series 266, 267, 268, 269, 278 y 279
- R29435** manómetro para serie 278, 279

**RECAMBIOS PARA GRUPOS DE CIRCULACION SERIE 255/256**



Caudalímetro 1" 5-40 para unidad código 255266HE

Código

- 255003** termómetro de ida 0-160 °C
- 255004** termómetro de retorno 0-160 °C
- 255005** manómetro Ø 40, 0-6 bar

Código

**255018**



Bomba solar PLM 25-145 para grupo 255266



Código

**F000565\*** PML 25-145 bomba

*\* Solo puede combinarse con la unidad de control PWM*

RACORES MECÁNICOS CON JUNTA TÓRICA



2540

Racor mecánico hembra con junta tórica para instalaciones solares. Para tubos en cobre recocido o crudo, latón, acero dulce y acero inoxidable. Presión máxima de servicio: 16 bar. **Campo de temperatura: -30-160 °C.** **Porcentaje máximo de glicol: 50 %.** Tuerca niquelada negra.

Código

254055	3/4" H - Ø 15	1	25
254058	3/4" H - Ø 18	1	25
254052	3/4" H - Ø 22	1	25
254062	1" H - Ø 22	1	25
254068	1" H - Ø 28	1	10



2546

Racor en T mecánico con junta tórica para instalaciones solares. Para tubos en cobre recocido o crudo, latón, acero dulce y acero inoxidable. Presión máxima de servicio: 16 bar. **Campo de temperatura: -30-160 °C.** **Porcentaje máximo de glicol: 50 %.** Tuerca niquelada negra.

Código

254602	Ø 22	1	20
--------	------	---	----



2547

Racor mecánico curvo macho con junta tórica para instalaciones solares. Para tubos en cobre recocido o crudo, latón, acero dulce y acero inoxidable. Presión máxima de servicio: 16 bar. **Campo de temperatura: -30-160 °C.** **Porcentaje máximo de glicol: 50 %.** Tuerca niquelada negra.

Código

254755	3/4" M - Ø 15	1	25
254758	3/4" M - Ø 18	1	25
254752	3/4" M - Ø 22	1	25



2543

Racor mecánico con manguito y junta tórica para instalaciones solares. Para tubos en cobre recocido o crudo, latón, acero dulce y acero inoxidable. Presión máxima de servicio: 16 bar. **Campo de temperatura: -30-160 °C.** **Porcentaje máximo de glicol: 50 %.** Tuerca niquelada negra.

Código

254305	Ø 15	1	25
254308	Ø 18	1	25
254302	Ø 22	1	25



2544

Racor mecánico macho con junta tórica para instalaciones solares. Para tubos en cobre recocido o crudo, latón, acero dulce y acero inoxidable. Presión máxima de servicio: 16 bar. **Campo de temperatura: -30-160 °C.** **Porcentaje máximo de glicol: 50 %.** Tuerca niquelada negra.

Código

254455	3/4" M - Ø 15	1	25
254458	3/4" M - Ø 18	1	25
254452	3/4" M - Ø 22	1	25
254465	1" M - Ø 15	1	25
254462	1" M - Ø 22	1	25



2548

Racor mecánico curvo hembra con junta tórica para instalaciones solares. Para tubos en cobre recocido o crudo, latón, acero dulce y acero inoxidable. Presión máxima de servicio: 16 bar. **Campo de temperatura: -30-160 °C.** **Porcentaje máximo de glicol: 50 %.** Tuerca niquelada negra.

Código

254855	3/4" H - Ø 15	1	25
254858	3/4" H - Ø 18	1	25
254852	3/4" H - Ø 22	1	25



2540

Tapón para tubo en cobre Ø 22.

Código

254002	Ø 22	1	25
--------	------	---	----



2545

Racor mecánico curvo con junta tórica para instalaciones solares. Para tubos en cobre recocido o crudo, latón, acero dulce y acero inoxidable. Presión máxima de servicio: 16 bar. **Campo de temperatura: -30-160 °C.** **Porcentaje máximo de glicol: 50 %.** Tuerca niquelada negra.

Código

254505	Ø 15	1	25
254508	Ø 18	1	25
254502	Ø 22	1	25

RACOR DE TRES PIEZAS



588

Racor de tres piezas para instalaciones solares. Presión máxima de servicio: 16 bar. **Campo de temperatura: -30-160 °C.** **Porcentaje máximo de glicol: 50 %.** Tuerca niquelada negra.

Código

588052	3/4" H x M con enlace	1	25
588062	1" H x M con enlace	1	20

CONTADOR DE CALOR



**75025 CONTECA EASY SOLAR** NOVEDAD doc. 01146

Contabilización **directa con lectura local en pantalla LCD o centralizada por transmisión Bus.**

Presión máxima de servicio: 10 bar.  
**Campo de temperatura: 5-120 °C.**  
**Porcentaje máximo de glicol: 50 %.**

- El módulo CONTECA EASY se suministra con:
- Dos sondas de temperatura con vainas de inmersión.
  - Vainas en Y para sondas de inmersión.
  - Contador volumétrico con salida de impulsos (temperatura máxima 120 °C).
  - Integrador electrónico dotado de pantalla LCD.
  - **Alimentación de 24 V (AC) (+10 % -5 %) / 50 Hz - 1 W.**
  - **Compatible con sistema de transmisión por Bus RS-485.**
- Conformidad EN 1434-1.



Código	Conexión	Tipo med.	Q <sub>m</sub> ³/h		
750254	1/2"	chorro único	1,5	1	-
750255	3/4"	chorro único	2,5	1	-
750256	1"	chorro múltiple	3,5	1	-
750257	1 1/4"	chorro múltiple	6	1	-
750258	1 1/2"	chorro múltiple	10	1	-
750259	2"	chorro múltiple	15	1	-



VÁLVULA DE EQUILIBRADO CON CAUDALÍMETRO

**258** doc. 01148

Válvula de equilibrado con caudalímetro para instalaciones solares.  
 Lectura directa del caudal.  
 Cuerpo de la válvula y caudalímetro en latón cromado.  
 Válvula de esfera para regulación del caudal.  
 Caudalímetro con escala graduada con indicador de caudal con movimiento magnético.



**Con aislamiento.**  
 Presión máxima de servicio: 10 bar.  
**Campo de temperatura: -30-130 °C.**  
**Porcentaje máximo de glicol: 50 %.**  
 PATENT PENDING.

Código	Campo de caudal (l/min)			
258503	3/4"	2- 7	1	5
258533	3/4"	3-10	1	5
258523	3/4"	7-28	1	5
258603	1"	10-40	1	5

Esquema de aplicación del contador de calor de la serie 75025 y válvula de equilibrado de la serie 258

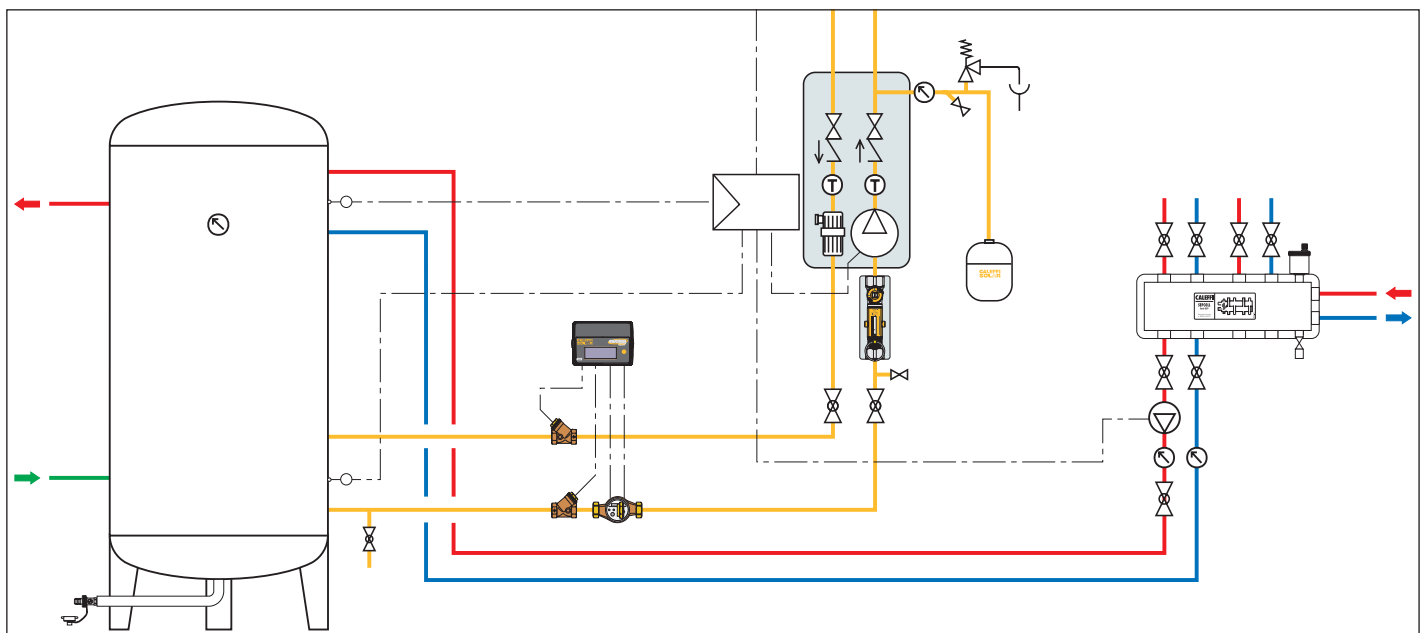

## VÁLVULA DE SEGURIDAD COMBINADA



**309**

doc. 01147

Válvula de seguridad combinada de temperatura y presión.

**Para instalaciones solares, como protección del acumulador de agua caliente.**

Cuerpo en aleación antidesincalcación **CR**. Cromado.

Temperatura de calibración: 90 °C.

Potencia de descarga: 1/2" x Ø 15: 10 kW.  
3/4" x Ø 22: 25 kW.

Calibraciones: 6, 7 o 10 bar.

**Certificadas según norma EN 1490 calibraciones: 7 - 10 bar.**



Código

Código	1/2" M x Ø 15	6 bar	1	20
309461	1/2" M x Ø 15	6 bar	1	20
309471	1/2" M x Ø 15	7 bar	1	20
309401	1/2" M x Ø 15	10 bar	1	20
309561	3/4" M x Ø 22	6 bar	1	20
309571	3/4" M x Ø 22	7 bar	1	20
309501	3/4" M x Ø 22	10 bar	1	20

### Función

La válvula de seguridad combinada para temperatura y presión controla y limita la temperatura y la presión del agua caliente sanitaria contenida en un acumulador solar, evitando que alcance temperaturas superiores a 100 °C, con formación de vapor.

Cuando se alcanzan los valores de calibración, la válvula descarga al medio ambiente una cantidad de agua suficiente para que la temperatura y la presión vuelvan a los valores normales de funcionamiento.

### Certificación de producto según la norma europea EN 1490

La norma europea EN 1490: 2000, denominada "Válvulas para la edificación. Válvulas de alivio de presión y temperatura combinadas. Ensayos y requisitos", describe las características de construcción y las prestaciones que deben tener las válvulas de seguridad TP.

Las válvulas de seguridad TP Caleffi de la serie 309 están avaladas por el organismo certificador BuildCert (UK) como conformes a la norma europea EN 1490.

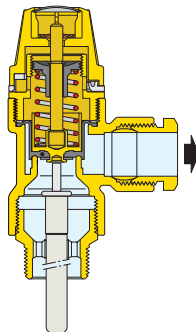

### Esquema de aplicación válvula serie 309 en acumulador de agua caliente solar

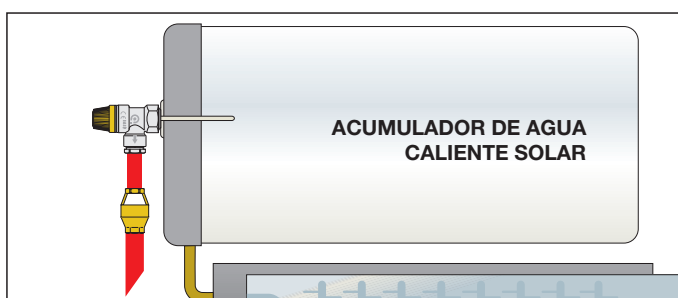

## DISPOSITIVO DE SEGURIDAD ANTIHIELO



**603**

**ICECAL®**

Dispositivo de seguridad antihielo.

**Para instalaciones solares, como protección del acumulador de agua caliente.**

Cuerpo en aleación antidesincalcación **CR**.

Presión máxima de servicio: 10 bar.

Campo de temperatura ambiente: -30-90 °C.

Temperatura de apertura: 3 °C.

Temperatura de cierre: 4 °C.

Código

603040 1/2" H tuerca



1 50

### Función

El dispositivo de seguridad antihielo impide la formación de hielo en el circuito de agua sanitaria, evitando posibles daños a los acumuladores y tubos.

Cuando se alcanza la temperatura ambiente mínima de actuación, automáticamente abre un paso mínimo de agua hacia la descarga que activa un pequeño flujo continuo de agua entrante para evitar la congelación.

Cuando aumenta la temperatura ambiente o hay contacto con agua a temperatura superior, se produce la acción inversa: el dispositivo se cierra y se restablecen las condiciones normales de funcionamiento del circuito.

### Posición cerrada

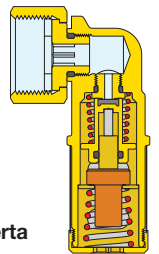

### Posición abierta

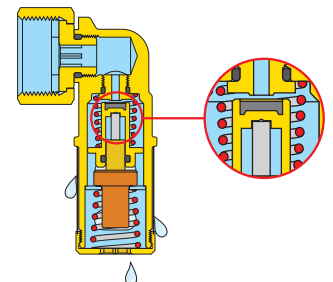

### Esquema de aplicación dispositivo serie 603 en el circuito de agua sanitaria

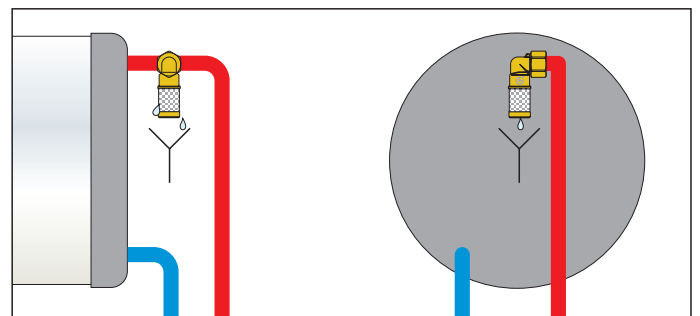

## VÁLVULA DE ESFERA DESVIADORA MOTORIZADA



**6443**

doc. 01132

Válvula de esfera de tres vías desviadora motorizada.  
Presión máxima de servicio: 10 bar.  
 $\Delta p$  máx: 10 bar.  
Campo de temperatura: -5-110 °C.

**Dotada de motor con mando de tres contactos.**

**Con microinterruptor auxiliar.**

Alimentación: 230 V (AC) o 24 V (AC).

Potencia absorbida: 8 VA.

Capacidad de los contactos del microinterruptor auxiliar: 0,8 A (230 V).

Campo de temperatura ambiente: 0-55 °C.

Grado de protección:

IP 44 (eje vertical).

IP 40 (eje horizontal).

**Tiempo de maniobra: 10 s (rotación 90°).**

Longitud del cable de alimentación: 100 cm.

Código	Tamaño	Tensión V	Kv (m³/h)		
644346	1/2"	230	3,9	1	5
644356	3/4"	230	3,9	1	5
644357	3/4"	230	8,6	1	5
644366	1"	230	9	1	5
644348	1/2"	24	3,9	1	5
644358	3/4"	24	3,9	1	5
644359	3/4"	24	8,6	1	5
644368	1"	24	9	1	5



## VÁLVULA DESVIADORA TERMOSTÁTICA



**2620**

doc. 01335

Válvula desviadora termostática para instalaciones solares.  
Cuerpo en aleación antidesincalcificación **CR**. Cromado.  
Presión máxima de servicio: 10 bar.  
Calibración de fábrica: 45 °C.

**Temperatura máxima de entrada: 100 °C.**



**2620**

doc. 01335

Válvula desviadora termostática para instalaciones solares.  
Cuerpo en aleación antidesincalcificación **CR**. Cromado.  
Presión máxima de servicio: 10 bar.  
Calibración de fábrica: 45 °C.

**Tmáx entrada: 100 °C.**



Código	Tamaño	Regulación temperatura	Kv (m³/h)		
262040	1/2"	35-55 °C	1,5	1	10
262050	3/4"	35-55 °C	1,7	1	10

Código	Tamaño	Regulación temperatura	Kv (m³/h)		
262060	1"	38-52 °C	2,6	1	10

Esquema de aplicación válvula desviadora termostática serie 2620

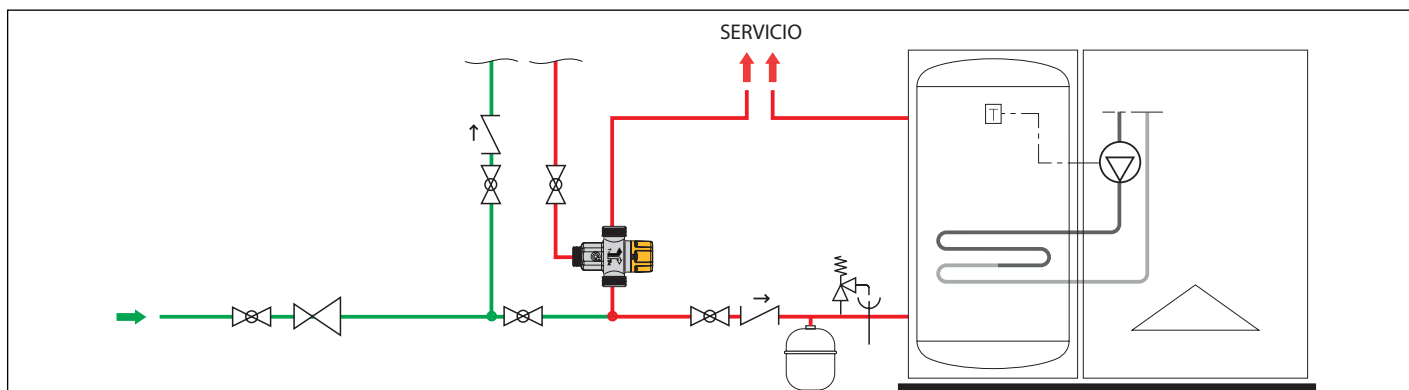
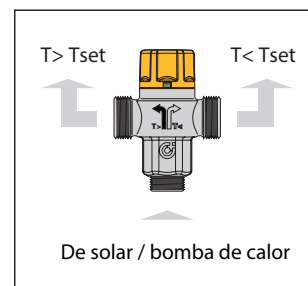
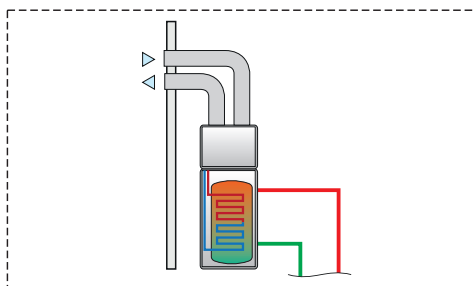
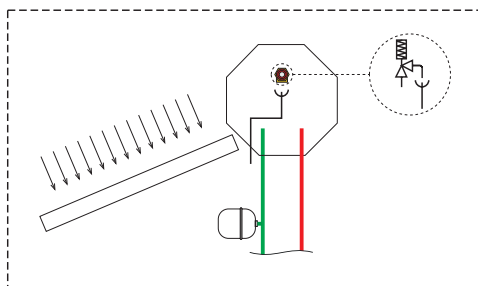



MEZCLADORES TERMOSTÁTICOS



2521



Mezclador termostático regulable para instalaciones solares.  
**Cuerpo en aleación antidesincalcación "LOW LEAD" CR.**  
 Cromado.  
 Conexiones roscadas macho con enlace.  
 Presión máxima de servicio: 14 bar.  
**Temperatura máxima de entrada: 100 °C.**



Código	Regulación temperatura	Kv (m³/h)		
252140	1/2"	30-65 °C	2,6	1 10
252150	3/4"	30-65 °C	2,6	1 10



2521



Mezclador termostático regulable, **con válvulas de retención**, para instalaciones solares.  
**Cuerpo en aleación antidesincalcación "LOW LEAD" CR.**  
 Cromado.  
 Conexiones roscadas macho con enlace.  
 Presión máxima de servicio: 14 bar.  
**Temperatura máxima de entrada: 100 °C.**



Código	Regulación temperatura	Kv (m³/h)		
252153	3/4"	30-65 °C	2,6	1 10

2521



Mezclador termostático regulable para instalaciones centralizadas solares.  
**Cuerpo en aleación antidesincalcación CR.**  
 Conexiones roscadas macho con enlace.  
 Regulador interno anticál en tecnopolímero.  
 Presión máxima de servicio: 14 bar.  
**Temperatura máxima de entrada: 100 °C.**



Código	Regulación temperatura	Kv (m³/h)		
252151	3/4"	35-65 °C	4,5	1 10
252160	1"	35-65 °C	5,5	1 -
252170	1 1/4"	35-65 °C	7,6	1 -
252180	1 1/2"	35-65 °C	11,0	1 -
252190	2"	35-65 °C	13,3	1 -

2523



Mezclador termostático con cartucho sustituible para instalaciones solares.  
 Cuerpo en latón.  
 Conexiones roscadas macho con enlace.  
 Presión máxima de servicio: 14 bar.  
**Temperatura máxima de entrada: 110 °C.**



Código	Regulación temperatura	Kv (m³/h)		
252340	1/2"	30-65 °C	4,0	1 -
252350	3/4"	30-65 °C	4,5	1 -
252360	1"	30-65 °C	6,9	1 -
252370	1 1/4"	30-65 °C	9,1	1 -
252380	1 1/2"	35-65 °C	14,5	1 -
252390	2"	35-65 °C	19,0	1 -

Esquema de aplicación del mezclador termostático de la serie 2521

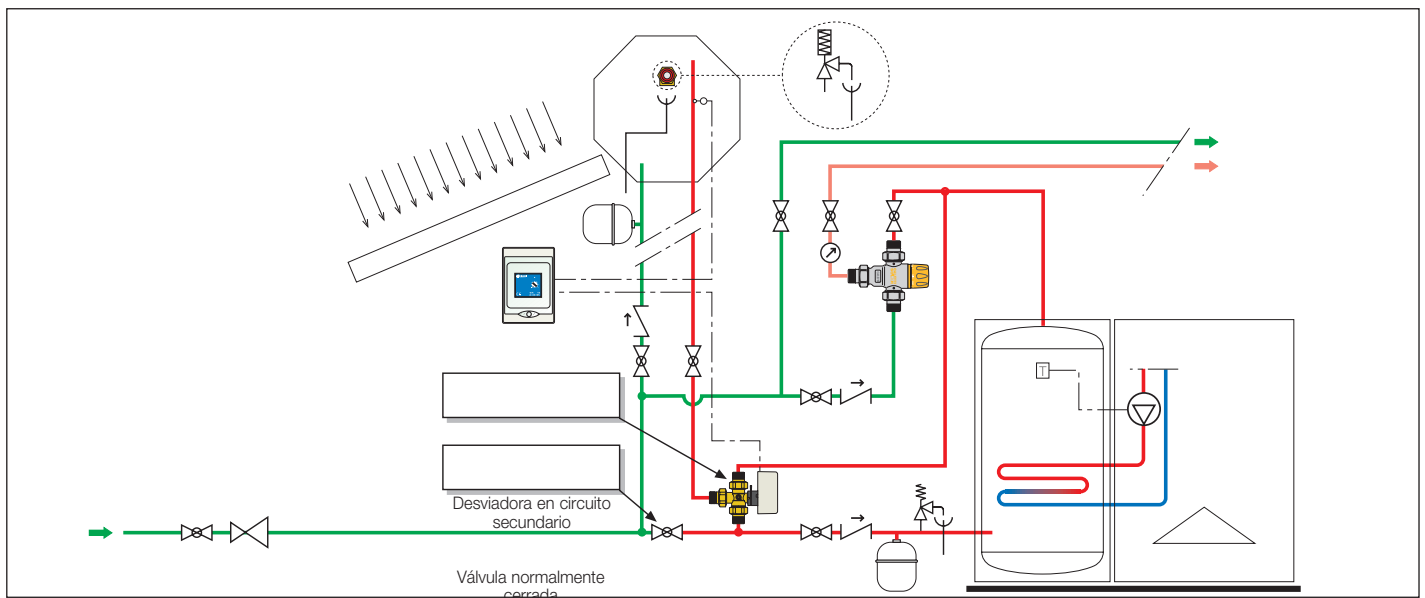

MEZCLADORES TERMOSTATICOS Y ANTIQUEMADURA

2527



doc. 01165



Mezclador termostático regulable antiquemaduras, **con válvulas de retención y filtro**, para instalaciones solares. Dispositivo con elevada prestación térmica **con seguridad antiquemaduras.**

Cuerpo en latón. Cromado. Conexiones roscadas macho con enlace. Prestaciones según norma NF 079 doc. 8, EN 15092, EN 1111, EN 1287. Presión máxima de servicio: 10 bar. **Temperatura máxima de entrada: 100 °C.**



Código	Regulación temperatura	Kv (m³/h)		
252714	1/2"	35-55 °C	1,5	1 10
252713	3/4"	35-55 °C	1,7	1 10

2522



Mezclador termostático regulable con válvulas **de retención y filtros**, para sistemas solares. De alto rendimiento y **función de sobrepaso.** **Con función override para desinfección térmica.** Cuerpo de aleación resistente a la dezincificación **CR**. Cromado. Conexiones roscadas macho con enlace. Máx. presión de trabajo: 1400 kPa. **Máx. temperatura de entrada: 100 °C.** **Certificado según AS 4032.1.**



Código	Regulación temperatura	Kv (m³/h)		
252212TMF AUS*	DN 15	30-50 °C	1,5	1 10
252219TMF AUS	DN 20	30-50 °C	1,7	1 6

\* Sin enlace

2522



Mezclador termostático regulable antiquemadura, de alto rendimiento **con válvulas de retención y filtros** en las entradas. Apto para sistemas solares y de agua caliente instantánea.

Cuerpo de aleación resistente a la dezincificación **CR**. Cromado. Conexiones roscadas macho con enlace. Máx. presión de trabajo: 1400 kPa. **Máx. temperatura de entrada: 100 °C.** **Certificado según AS 4032.2.**



Código	Regulación temperatura	Kv (m³/h)		
252212HP AUS	DN 15	35-55 °C	1,5	1 10
252219HP AUS	DN 20	35-55 °C	1,7	1 5

2522



Mezclador termostático regulable **con válvulas de retención y filtros**, para sistemas solares. De alto rendimiento y **función antiquemadura.** Cuerpo de aleación resistente a la dezincificación **CR**. Cromado. Conexiones roscadas macho con enlace. Máx. presión de trabajo: 1400 kPa. **Máx. temperatura de entrada: 100 °C.** **Certificado según AS 4032.1.**



Código	Regulación temperatura	Kv (m³/h)		
252225TM AUS	DN 25	30-50 °C	3,0	1 5

KIT DE CONEXIÓN ACUMULADOR SOLAR-CALDERA

264 SOLARNOCAL

doc. 01163



Función

Un mezclador termostático antiquemaduras, situado en la entrada del kit, controla la temperatura del agua que llega del acumulador solar. Un termostato, con sonda instalada en la ida del agua caliente procedente del acumulador solar, controla la válvula desviadora ubicada en la salida del kit. De acuerdo con la temperatura prefijada, la válvula desvía el agua entre el circuito de consumo y el de la caldera, **sin integración térmica**.

Esquemas hidráulicos de funcionamiento

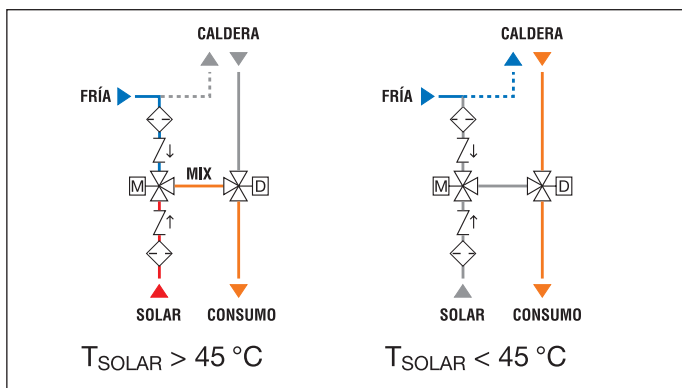

Esquema de aplicación del kit SOLARNOCAL de la serie 264

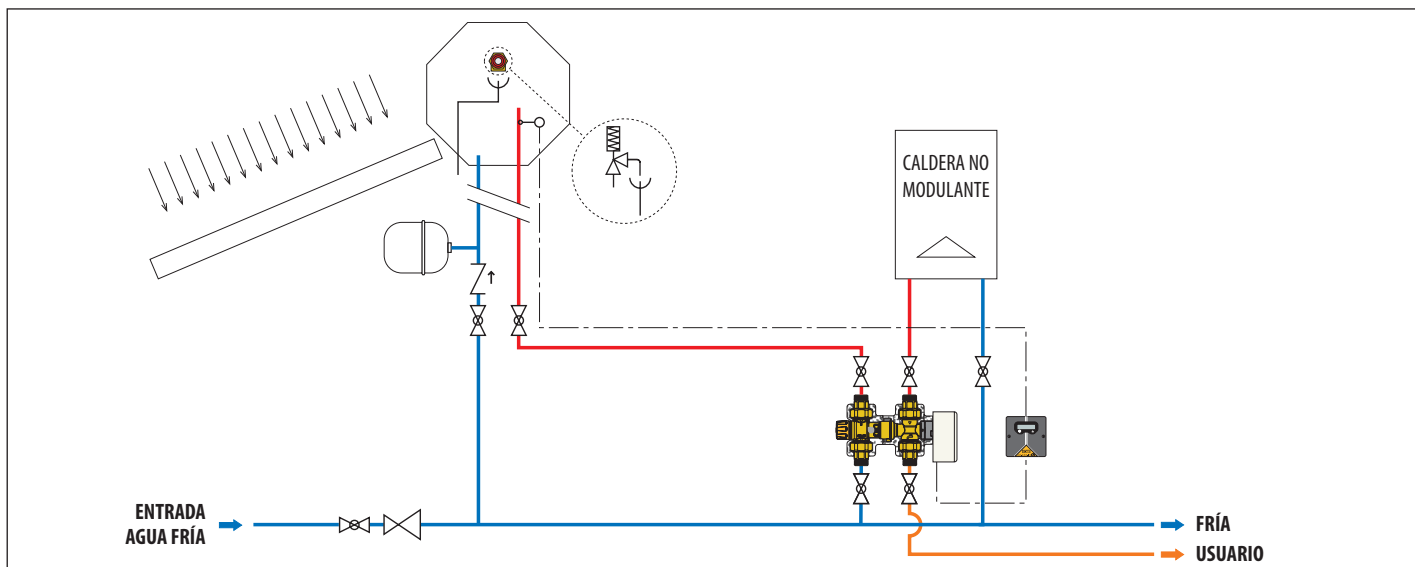

Kit de conexión acumulador solar-caldera, **sin integración térmica**.

Compuesto de:

- Mezclador termostático antiquemaduras con mando de regulación, para instalaciones solares. Dotado de filtros y válvulas de retención en las entradas.
- Válvula desviadora con servomando de tres contactos. Con microinterruptor auxiliar.
- Termostato con sonda para instalación solar, para accionamiento de la válvula desviadora. **Pantalla LCD para visualización temperatura.**
- **Funda** aislante preformada.

**Acoplamiento mezclador-válvula con posición regulable** de las conexiones de entrada y salida.

Mezclador

Cuerpo en aleación antidesincalcación **CR**.  
 Presión máxima de servicio: 10 bar.  
 Campo de regulación de la temperatura: 35-55 °C.  
**Temperatura máxima de entrada: 100 °C.**

Válvula desviadora

Cuerpo en latón.  
 Presión máxima de servicio: 10 bar.  
 Campo de temperatura: -5-110 °C.

Servomando

De tres contactos.  
 Alimentación: 230 V (AC).  
 Potencia absorbida: 8 VA.  
 Capacidad de los contactos del microinterruptor auxiliar: 0,8 A (230 V).  
 Campo de temperatura ambiente: 0-55 °C.  
 Grado de protección: IP 44 (eje vertical),  
 IP 40 (eje horizontal).

Tiempo de maniobra: 10 s.  
 Longitud del cable de alimentación: 1 m.

Termostato con sonda

Alimentación: 230 V (AC).  
 Campo de temperatura regulable: 25-50 °C.  
 Calibración de fábrica: 45 °C.  
 Grado de protección de la caja: IP 54.

Código

264352 3/4"



1 -

Recambios para kit de las series 264 y 265.

Código

F29399 servomando

F29488 sonda Ø 6 mm

257004 vaina en acero para sonda Pt1000

KIT DE CONEXIÓN ACUMULADOR SOLAR-CALDERA

265 SOLARINCAL

doc. 01163



Función

Un termostato, con sonda instalada en la ida del agua caliente procedente del acumulador solar, controla la válvula desviadora ubicada en la entrada del kit. De acuerdo con la temperatura prefijada, la válvula desvía el agua entre el circuito de consumo y el de la caldera, **con integración térmica**. Un mezclador termostático antiquemaduras, situado en la salida del kit, controla la temperatura del agua que se envía al consumo.

Kit de conexión acumulador solar-caldera, **con integración térmica**. Compuesto de:

- Mezclador termostático antiquemaduras con mando de regulación, para instalaciones solares. Dotado de filtros y válvulas de retención en las entradas.
- Válvula desviadora con servomando de tres contactos. Con microinterruptor auxiliar.
- Termostato con sonda para instalación solar, para accionamiento de la válvula desviadora. **Pantalla LCD para visualización temperatura.**
- **Funda** aislante preformada.

**Acoplamiento mezclador-válvula con posición regulable** de las conexiones de entrada y salida.

Mezclador

Para datos técnicos ver serie 264.

Válvula desviadora

Para datos técnicos ver serie 264.

Servomando

Para datos técnicos ver serie 264.

Termostato con sonda

Para datos técnicos ver serie 264.

Código

265352	3/4"	1	-
F29384	recambios 262 y 265	1	-

Esquemas hidráulicos de funcionamiento

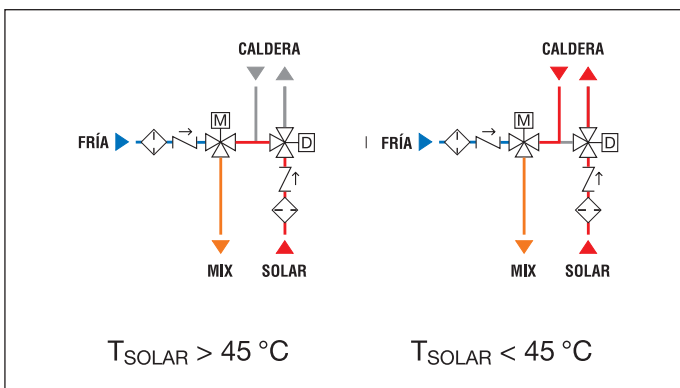

265



Termostato con indicación en pantalla de la temperatura del acumulador. Para dispositivos series 264 y 265. Alimentación: 230 V (AC). Campo de temperatura regulable: 25-50 °C. Calibración de fábrica: 45 °C. Grado de protección de la caja: IP 54.



Código

265001		1	-
--------	--	---	---

Accesorios para kit de conexión serie 264 y 265.

Código

264359	kit serie 264 sin termostato y sonda
265359	kit serie 265 sin termostato y sonda
F29525	caja relè intercambio 3 contactos
F29466	sonda de contacto Ø 15 mm
F29467	vaina para sonda Ø 15 mm

Esquema de aplicación del kit SOLARINCAL de la serie 265

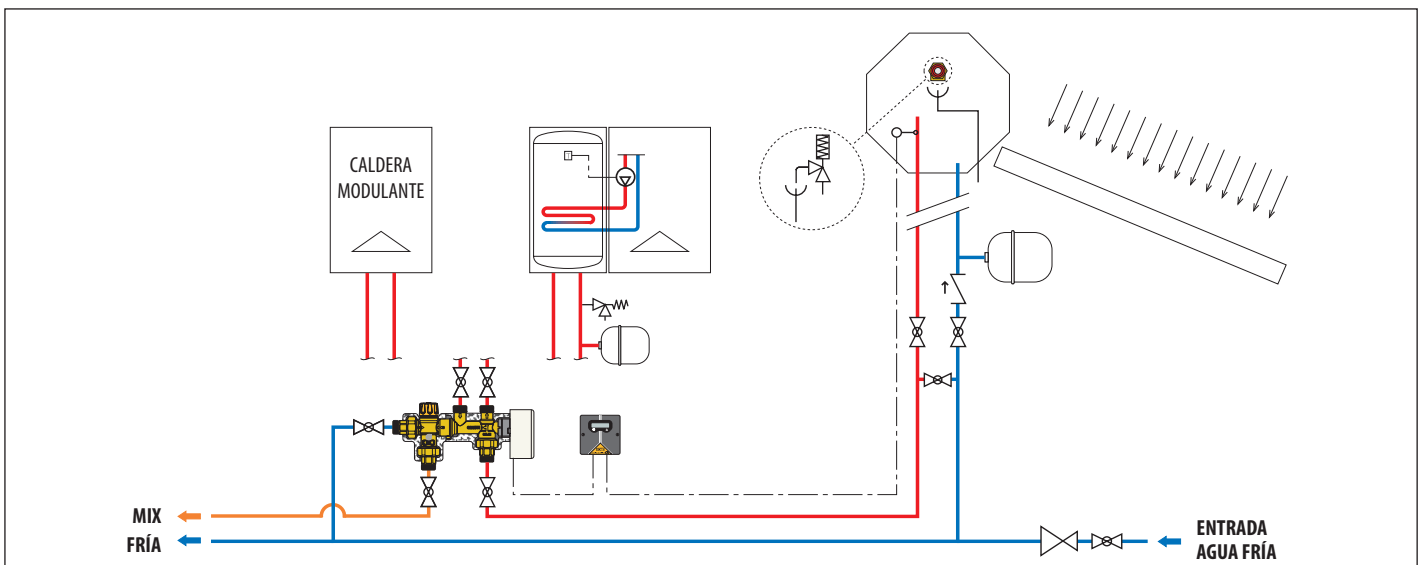

**KIT TERMOSTÁTICO DE CONEXIÓN ACUMULADOR SOLAR-CALDERA**

**262  
SOLARINCAL-T**

doc. 01164



**Función**

Una válvula desviadora termostática, situada a la entrada al kit, recibe el agua caliente del acumulador solar. De acuerdo con la temperatura prefijada, la válvula desvía el agua de modo proporcional y automático entre el circuito de consumo y el de la **caldera de acumulación con integración térmica**.

La válvula modula los caudales para aprovechar toda la energía contenida en el acumulador solar y minimizar los tiempos de funcionamiento de la caldera.

Un mezclador termostático antiquemaduras, situado en la salida del kit, controla y limita la temperatura del agua que se envía al consumo.



Kit de conexión acumulador solar-caldera, **con integración térmica**.

Compuesto de:

- Mezclador termostático antiquemaduras con mando de regulación, para instalaciones solares. Dotado de filtros y válvulas de retención en las entradas.
- Válvula desviadora termostática.
- **Funda** aislante preformada.

**Acoplamiento mezclador-válvula con posición regulable** de las conexiones de entrada y salida.

**Mezclador**

Cuerpo en aleación antidescalcificación CR.

Presión máxima de servicio: 10 bar.

Campo de regulación de la temperatura: 35-55 °C.

**Temperatura máxima de entrada: 100 °C.**

Prestaciones según norma NF 079 doc. 8, EN 15092, EN 1111, EN 1287.

**Válvula desviadora**

Cuerpo en latón. Cromado.

Presión máxima de servicio: 10 bar.

Calibración de fábrica: 45 °C.

**Temperatura máxima de entrada: 100 °C.**

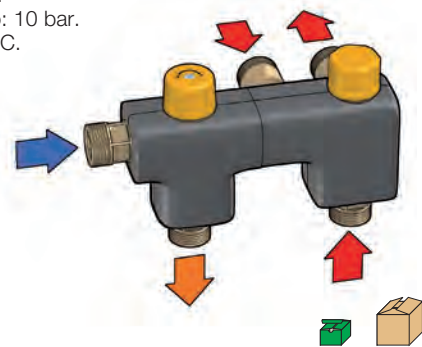

Código

<b>262350</b>	3/4"	1	-
<b>F29384</b>	mezclador de recambio para las series 262 y 265	1	-

**Esquemas hidráulicos de funcionamiento**

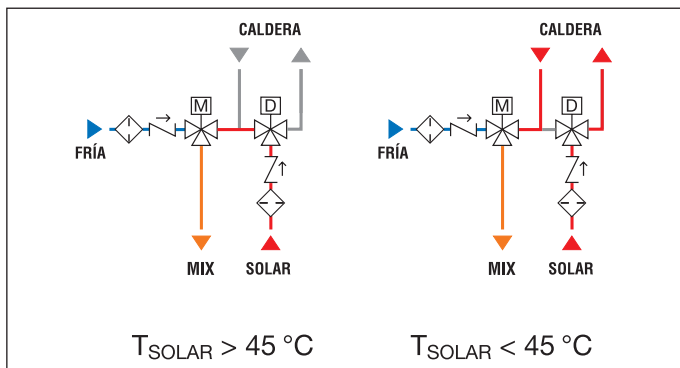

**Esquema de aplicación del kit SOLARINCAL-T de la serie 262**

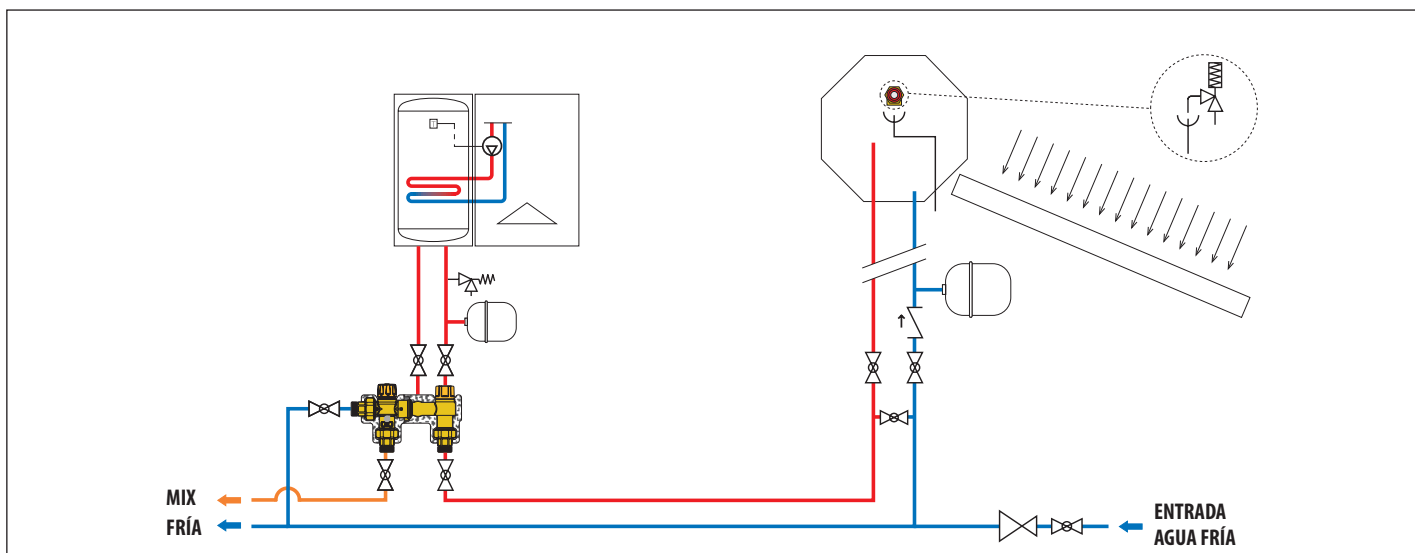

**262  
SOLARINCAL-T**

doc. 01164

Kit de conexión acumulador solar-caldera, **con integración térmica**. Sin funda aislante preformada.

Código

<b>262342</b>	1/2"	1	-
---------------	------	---	---



**KIT TERMOSTÁTICO DE CONEXIÓN ACUMULADOR SOLAR-CALDERA**

**263**  
**SOLARINCAL-T PLUS**

doc. 01164



**Función**

Una válvula desviadora termostática, situada a la entrada al kit, recibe el agua caliente del acumulador solar. De acuerdo con la temperatura prefijada, la válvula desvía el agua de modo proporcional y automático entre el circuito de consumo y el de la caldera instantánea, **con integración térmica**.

La válvula modula los caudales para aprovechar toda la energía contenida en el acumulador solar y minimizar los tiempos de funcionamiento de la caldera.

Un dispositivo de control termostático limita la temperatura de entrada a la caldera para evitar encendidos y apagados frecuentes, con oscilaciones e irregularidades del funcionamiento.

Un mezclador termostático antiquemaduras, situado en la salida del kit, controla y limita la temperatura del agua que se envía al consumo.

**Esquemas hidráulicos de funcionamiento**

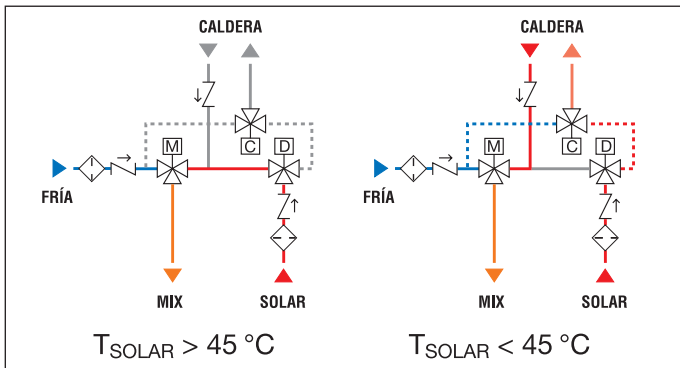

Kit de conexión acumulador solar-caldera, **con integración térmica**. Compuesto de:

- Mezclador termostático antiquemaduras con mando de regulación, para instalaciones solares. Dotado de filtros y válvulas de retención en las entradas.
- Válvula desviadora termostática.
- Dispositivo de control termostático.
- **Funda** aislante preformada.

**Mezclador**

Cuerpo en aleación antidescincificación **CR**.

Presión máxima de servicio: 10 bar.

Campo de regulación de la temperatura: 35–55 °C.

**Temperatura máxima de entrada: 100 °C.**

Prestaciones según norma NF 079 doc. 8, EN 15092, EN 1111, EN 1287.

**Válvula desviadora**

Cuerpo en aleación antidescincificación **CR**.

Presión máxima de servicio: 10 bar.

Calibración de fábrica: 45 °C.

**Temperatura máxima de entrada: 100 °C.**

**Dispositivo de control**

Cuerpo en aleación antidescincificación **CR**.

Calibración de fábrica: 30 °C.

Temperatura máxima de entrada: 85 °C.

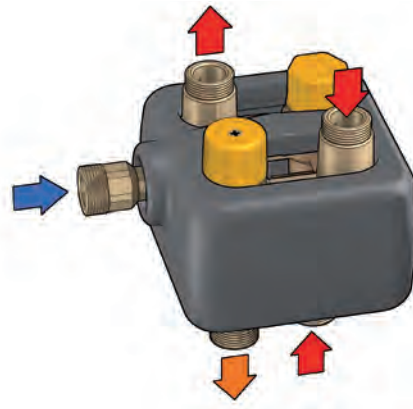

Código

263350 3/4"



1

-

**Esquema de aplicación del kit SOLARINCAL-T PLUS de la serie 263**

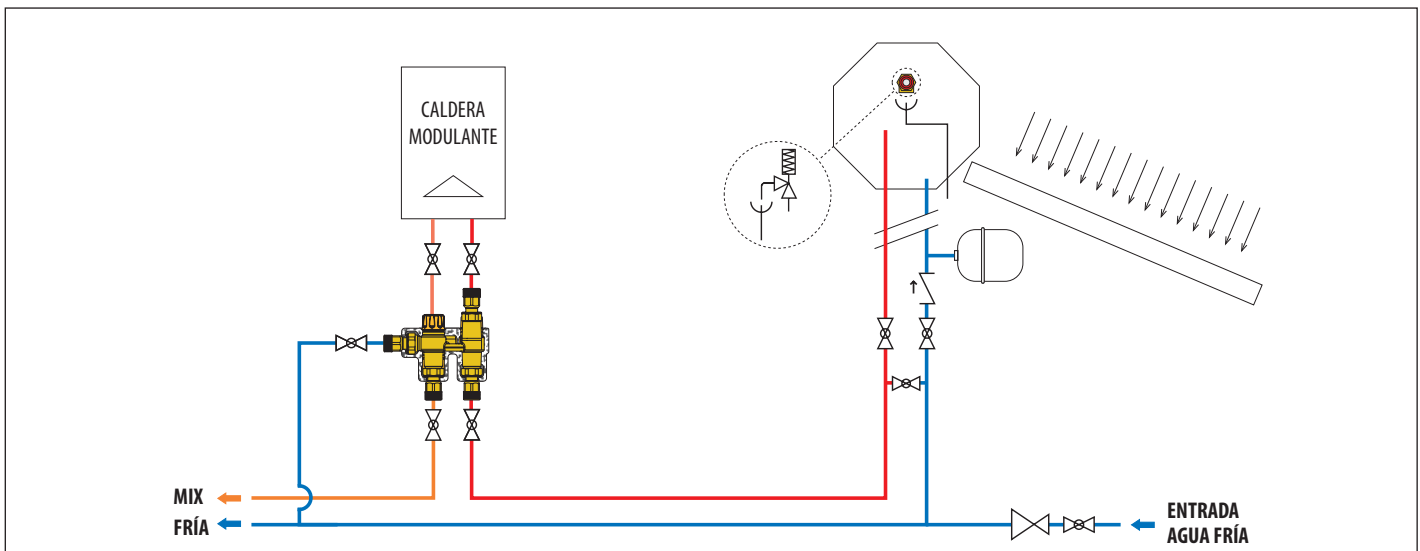



# COMPONENTES PARA INSTALACIONES GEOTÉRMICAS

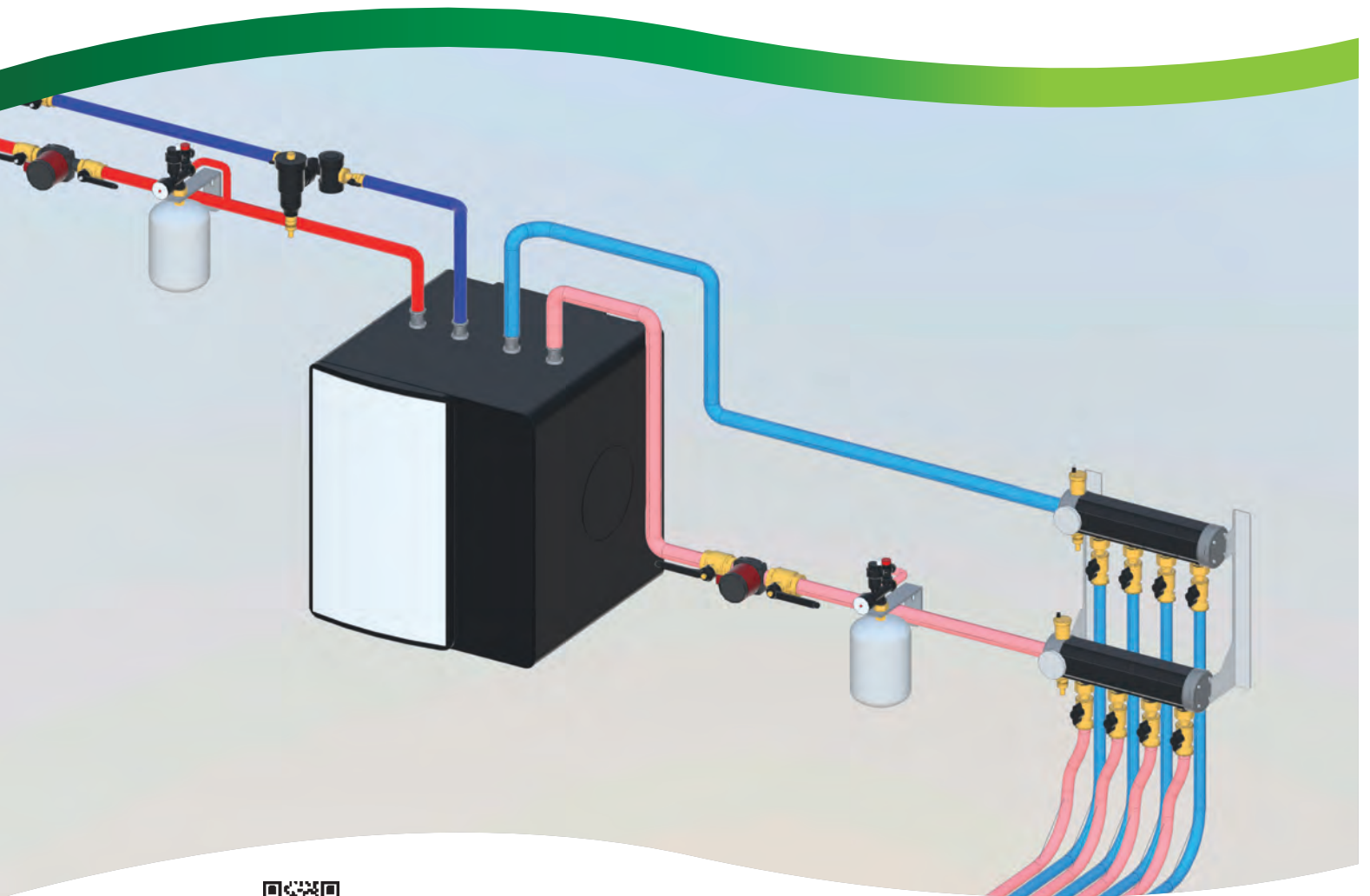

**BIM**  
bim.caleffi.com

**Colector geotérmico premontado**  
**Colector geotérmico componible**  
**Dispositivos de corte y equilibrado para colector geotérmico**

**COLECTOR GEOTÉRMICO PREMONTADO**

**110**

doc. 01221

Colector geotérmico premontado.

Compuesto de:

- válvulas automáticas de purga de aire;
- termómetros Ø 80 mm;
- grifos de carga y descarga;
- colectores de ida y retorno en tecnopolímero;
- tapones de cabecera con aislamiento;
- soportes murales en acero inoxidable;
- etiquetas de sentido de flujo e identificación de los circuitos;
- tacos de fijación a la pared.



Presión máxima de servicio: 6 bar.

Presión máxima de prueba de la instalación: 10 bar.

Campo de temperatura de servicio: -10-60 °C.

Campo de temperatura ambiente: -20-60 °C.

Fluido utilizable: agua, soluciones de glicol, soluciones salinas.

Porcentaje máximo de glicol: 50 %.

Colector DN 50.

Caudal máx.: 7 m³/h.

Distancia entre centros de las salidas: 100 mm.

Conexiones de salida de alta retención mecánica para válvulas de corte serie 111, válvulas de equilibrado serie 112 y caudalímetros serie 113.

Código

<b>1107B5</b>	2 circuitos	1 1/4"	42 p.2,5 TR	1	-
<b>1107C5</b>	3 circuitos	1 1/4"	42 p.2,5 TR	1	-
<b>1107D5</b>	4 circuitos	1 1/4"	42 p.2,5 TR	1	-
<b>1107E5</b>	5 circuitos	1 1/4"	42 p.2,5 TR	1	-
<b>1107F5</b>	6 circuitos	1 1/4"	42 p.2,5 TR	1	-
<b>1107G5</b>	7 circuitos	1 1/4"	42 p.2,5 TR	1	-
<b>1107H5</b>	8 circuitos	1 1/4"	42 p.2,5 TR	1	-

**Para salidas superiores a 8 circuitos ver colector componible**

**COLECTOR GEOTÉRMICO COMPONIBLE**

**110**

doc. 01221



Módulo individual de colector componible en tecnopolímero.

Presión máxima de servicio: 6 bar.

Presión máxima de prueba de la instalación: 10 bar.

Campo de temperatura de servicio: -10-60 °C.

Campo de temperatura ambiente: -20-60 °C.

Fluido utilizable: agua, soluciones de glicol, soluciones salinas.

Porcentaje máximo de glicol: 50 %.

Colector DN 50.

Conexión de salida: 42 p.2,5 TR.

Conexiones de salida de alta retención mecánica para válvulas de corte serie 111, válvulas de equilibrado serie 112 y caudalímetros serie 113.

Código

<b>110700</b>		1	-
---------------	--	---	---

**110**

doc. 01221

Kit de ensamblaje para colectores componibles.

Compuesto de:

- grupo de cabecera en latón con válvula de purga de aire automática y grifo de carga y descarga;
- tapón de cabecera en latón;
- carcasa aislante preformada;
- tornillos y pernos para tirantes y soportes;
- etiquetas de sentido de flujo e identificación del circuito;
- termómetro con vaina (-30-50 °C);
- dos juntas de estanqueidad.

Presión máxima de servicio: 6 bar.

Presión máxima de prueba de la instalación: 10 bar.

Campo de temperatura de servicio: -10-60 °C.

Campo de temperatura ambiente: -20-60 °C.

Fluido utilizable: agua, soluciones de glicol, soluciones salinas.

Porcentaje máximo de glicol: 50 %.

Conexión: 1 1/4" H.



Código

<b>110750</b>		1	-
---------------	--	---	---



**110**

doc. 01221

Tirantes en acero inoxidable para ensamblar los colectores componibles. Barra roscada M8 en acero inoxidable.

Código

<b>110012</b>	para colectores de 2 circuitos	1	-
<b>110013</b>	para colectores de 3 circuitos	1	-
<b>110014</b>	para colectores de 4 circuitos	1	-
<b>110015</b>	para colectores de 5 circuitos	1	-
<b>110016</b>	para colectores de 6 circuitos	1	-
<b>110017</b>	para colectores de 7 circuitos	1	-
<b>110018</b>	para colectores de 8 circuitos	1	-
<b>110019</b>	para colectores de 9 circuitos	1	-
<b>110020</b>	para colectores de 10 circuitos	1	-
<b>110021</b>	para colectores de 11 circuitos	1	-
<b>110022</b>	para colectores de 12 circuitos	1	-



**110**

doc. 01221

Par de soportes en acero inoxidable para fijar los colectores componibles.

Sistema de enganche rápido a la pared.

Sistema de enganche rápido del colector a los soportes.

Con tornillos y tacos de expansión.

Código

<b>110001</b>		1	-
---------------	--	---	---



## DISPOSITIVOS DE CORTE Y EQUILIBRADO PARA COLECTOR GEOTÉRMICO CALEFFI SERIE 110



**112**

doc. 01235

Válvula de equilibrado con caudalímetro.  
Completo de racor para tubo de polietileno.  
Lectura directa del caudal.  
Válvula de esfera para regulación del caudal.  
Caudalímetro con escala graduada y indicador de caudal de movimiento magnético.  
Cuerpo de la válvula y caudalímetro en latón.  
Conexión al colector:  
conexiones hembra con tuerca móvil 42 p.2,5 TR.  
Presión máxima de servicio: 10 bar.  
Campo de temperatura de servicio: -10–40 °C.  
Campo de temperatura ambiente: -20–60 °C.  
Fluido utilizable: agua, soluciones de glicol, soluciones salinas.  
Porcentaje máximo de glicol: 50 %.  
Precisión: ±10 %.

Código		Escala (m³/h)		
112621	42 p.2,5 TR x Ø 25	0,3–1,2	1	–
112631	42 p.2,5 TR x Ø 32	0,3–1,2	1	–
112641	42 p.2,5 TR x Ø 40	0,3–1,2	1	–

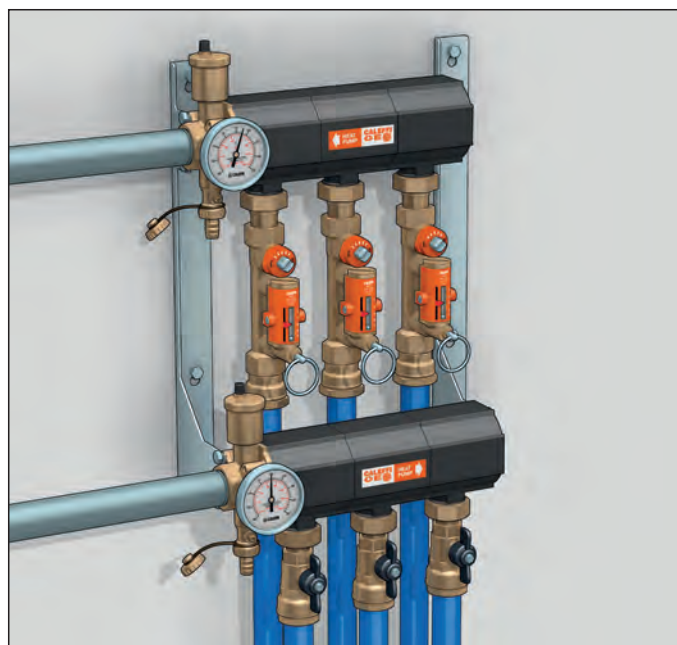



El caudalímetro facilita el equilibrado de los circuitos porque permite controlar el caudal en todo momento sin necesidad de manómetros diferenciales y gráficos de referencia.



**112**

doc. 01235



Aislamiento para válvulas de equilibrado.  
Material: PE-X reticulado de células cerradas.  
Espesor: 10 mm.  
Densidad: parte int. 30 kg/m³, parte ext. 80 kg/m³.  
Conductividad térmica (DIN 52612):  
a 0 °C: 0,038 W/(m·K); a 40 °C: 0,045 W/(m·K).  
Coef. de resistencia al vapor (DIN 52615): > 1.300.  
Campo de temperatura de servicio: 0–100 °C.  
Reacción al fuego (DIN 4102): clase B2.

Código	Utilización		
112001	Ø 25 - Ø 32	1	–
112003	Ø 40	1	–



**871**



Válvula de esfera con racor para tubo de polietileno.  
Cuerpo en latón.  
Conexión al colector:  
conexiones hembra con tuerca móvil 42 p.2,5 TR.  
Presión máxima de servicio: 16 bar.  
Campo de temperatura de servicio: -10–40 °C.  
Campo de temperatura ambiente: -20–60 °C.  
Fluido utilizable: agua, soluciones de glicol, soluciones salinas.  
Porcentaje máximo de glicol: 50 %.

Código			
871025	42 p.2,5 TR x Ø 25	1	–
871032	42 p.2,5 TR x Ø 32	1	–
871040	42 p.2,5 TR x Ø 40	1	–



**110**

Enlace completo de junta.  
Presión máxima de servicio: 16 bar.  
Temperatura máxima de servicio: 40 °C.

Código			
110050	42 p.2,5 TR x 3/4"	1	–
110060	42 p.2,5 TR x 1"	1	–





## COMPONENTES PARA INSTALACIONES DE BIOMASA

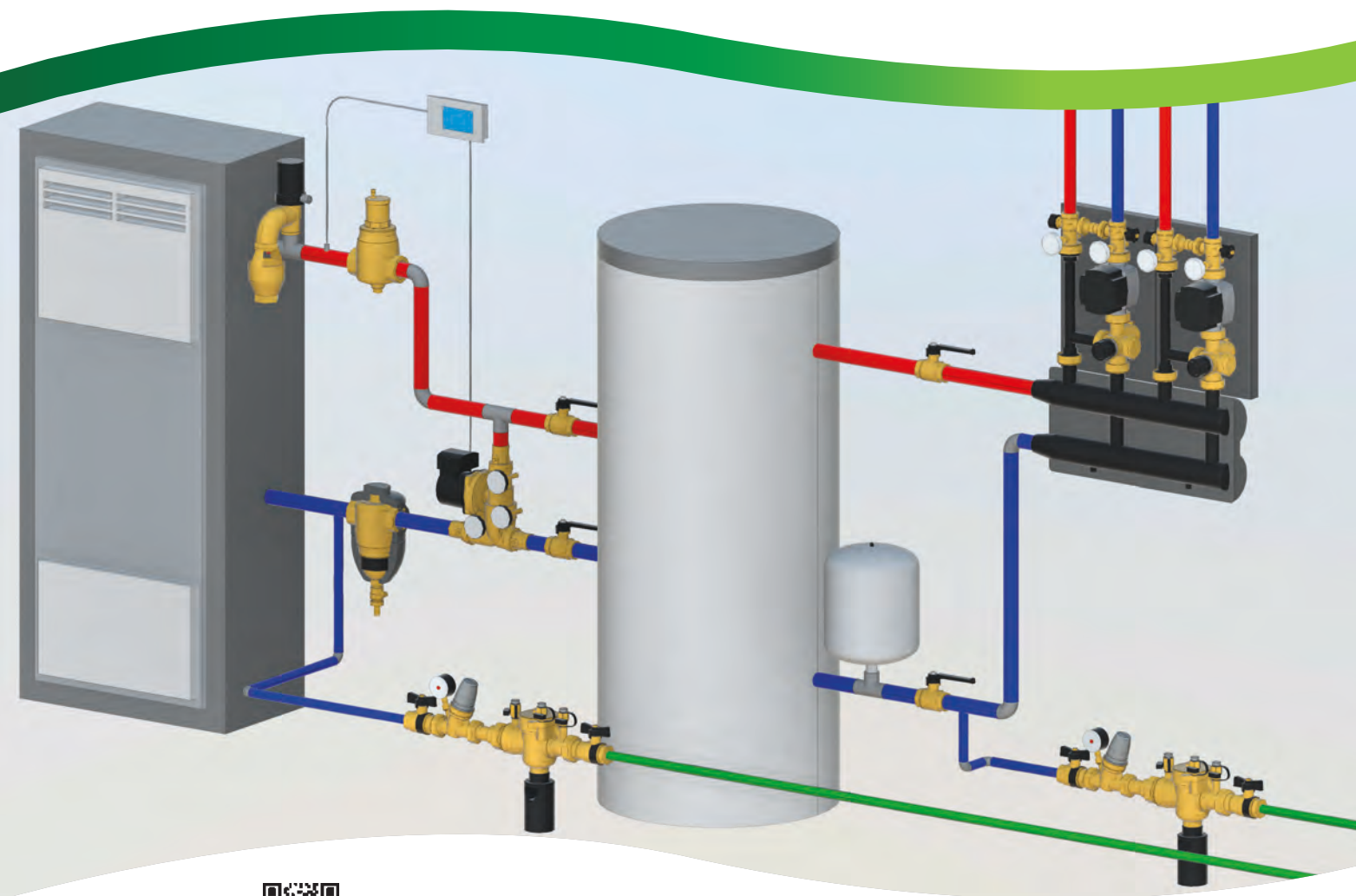

**BIM**  
bim.caleffi.com

- Dispositivos de seguridad
- Válvula anticondensación
- Grupo de recirculación anticondensación y de distribución
- Grupo compacto de conexión y gestión de energía (versión calefacción)
- Grupo de conexión directa y gestión de la energía (versión calefacción)
- Regulador digital para sistemas con generador de combustible sólido

**CALEFFI**  
**BIO**  **MASS**

DISPOSITIVOS DE SEGURIDAD



542

doc. 01001

Válvula de descarga térmica de acción positiva. Rearme manual por bloqueo del quemador o alarma. Presión de servicio:  $0,3 \leq P \leq 10$  bar. Campo de temperatura: 5–100 °C. Temperatura de calibración 98 °C y 99 °C. Certificada y tarada en banco INAIL. Potencia de descarga:  
 1 1/2" x 1 1/4" - 136 kW.  
 1 1/2" x 1 1/2" - 419 kW.



Código	Calibración		
542870	1 1/2" M x 1 1/4" H 98 °C	1	10
542880	1 1/2" M x 1 1/2" H 99 °C	1	10

**Función**

La válvula de descarga térmica deja salir el agua de la instalación cuando se alcanza la temperatura de calibración. Es un dispositivo de acción positiva. Se utiliza con generadores de combustible sólido no pulverizado, de vaso abierto o cerrado, según la normativa vigente.

**Referencias normativas INAIL (Ex ISPESL)**

Según lo establecido en la Recopilación R Ed. 2009, relativa a *instalaciones centralizadas de calefacción que utilizan agua caliente a temperatura no mayor que 110 °C y potencia nominal máxima superior a 35 kW*, el empleo de la válvula de descarga térmica está indicado en los siguientes casos:

**Sistemas de vaso abierto**

- Sistemas con generadores de calor alimentados con combustible sólido no pulverizado, en sustitución del calentador de agua de consumo o del intercambiador de emergencia (cap. R.3.C., punto 2.1, letra i2).

**Sistemas de vaso cerrado**

- Sistemas térmicos con generadores alimentados con combustible sólido no pulverizado, con potencia nominal de hasta 100 kW y parcialmente desconectables, en sustitución del dispositivo de disipación del exceso de calor (cap. R.3.C., punto 3.2).

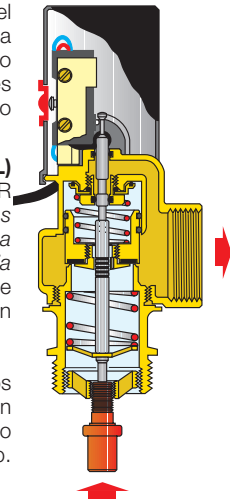

543

doc. 01057



Válvula de descarga de seguridad térmica con sensor de doble seguridad para generadores de combustible sólido. Cuerpo en latón. Cromado. Conexiones roscadas hembra. Presión máxima de servicio: 10 bar. Campo de temperatura: 5–110 °C.

Temperatura máxima de calibración: 98 °C (0/-4 °C). Caudal de descarga con  $\Delta p$  de 1 bar y  $T=110$  °C: 3000 l/h. Longitud del capilar: 1300 mm. **Certificada según la norma EN 14597.**



Código	Calibración		
543513	3/4" 98 °C	1	10
543503	3/4" 98 °C no cromado	1	10

**Función**

La válvula de seguridad térmica por descarga limita la temperatura del agua en los generadores de combustible sólido con acumulador incorporado o intercambiador de emergencia (para enfriamiento inmediato).

Cuando se alcanza la temperatura de calibración, la válvula deja entrar el agua de la red a través del intercambiador de emergencia o del acumulador incorporado, a fin de absorber el calor en exceso y bajar la temperatura del agua contenida entre la doble pared del generador.

**Referencias normativas**

Su uso está reglamentado por la normativa INAIL (Ex ISPESL), Recopilación R - ed. 2009, capítulo R.3.C., punto 2.1, letra i2; punto 3.1, letra i; punto 3.3. La válvula cumple la norma EN 14597 y puede combinarse con generadores de combustible sólido de potencia inferior a 100 kW, utilizados en conformidad con lo establecido en las normas EN 12828, EN 10412-2 y EN 303-5.

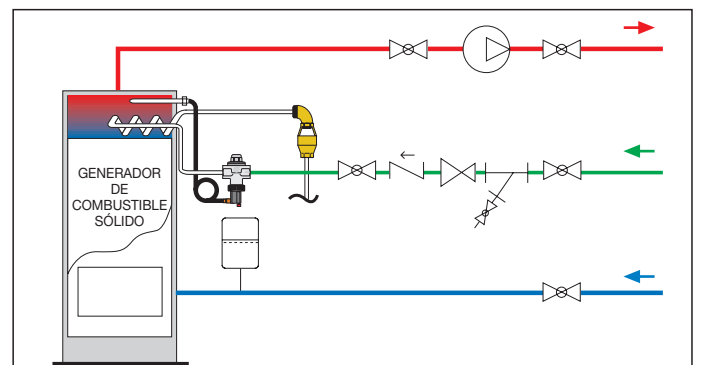
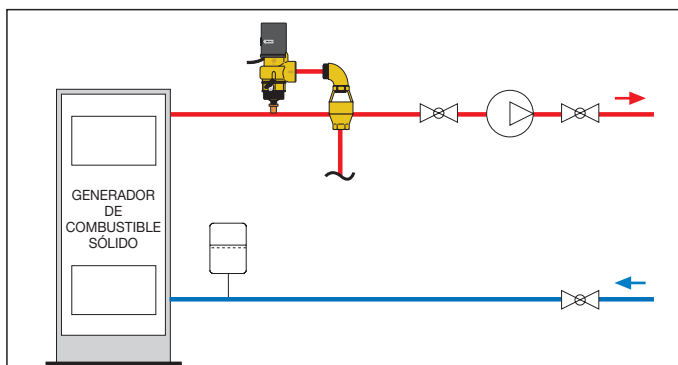
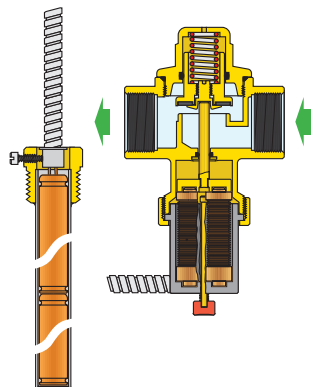

DISPOSITIVOS DE SEGURIDAD



544

doc. 01058

Válvula de descarga térmica de acción positiva, con relleno incorporado. Para generadores de combustible sólido. Presión máxima de servicio: 6 bar. Temperatura máxima de servicio: 110 °C. Campo de temperatura: 5–110 °C. Temperatura de ambiente: 1–50 °C. Temperatura de calibración: 100 °C (0/-5 °C). Caudal de descarga con  $\Delta p$  de 1 bar y T=110 °C: 1600 l/h. Longitud del capilar: 1300 mm.



544

Válvula de descarga térmica, con relleno incorporado. Para generadores de combustible sólido, con mando de purga manual. Presión máxima de servicio: 6 bar. Temperatura máxima de servicio: 120 °C. Temperatura de calibración: 100 °C (0/-5 °C). Caudal de descarga con  $\Delta p$  de 1 bar y T=110 °C: 1800 l/h.

Código	Calibración		
544400	1/2"	100 °C	1 10

Código	Calibración		
544501	3/4"	100 °C	1 -

**Función**

La válvula de seguridad térmica descarga el agua de la instalación cuando alcanza la temperatura de calibración.

El dispositivo contiene en un único cuerpo una válvula de descarga térmica con sensor a distancia de seguridad positiva y una válvula de carga. La descarga de agua hace que disminuya la temperatura del agua de la instalación, mientras que la válvula de carga repone la cantidad descargada.

**Referencias normativas**

Se utiliza en ausencia del intercambiador de emergencia y para potencias < 35 kW (Italia).

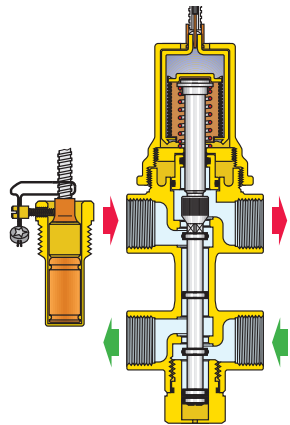

**Función**

El dispositivo integra en un única pieza una válvula de descarga térmica y una válvula de carga que operan simultáneamente a través de un sensor integrado en el cuerpo de la válvula misma. Alcanzando el valor de calibrado la válvula abre el hueco de descarga para eliminar el calor en exceso y, contemporáneamente, el hueco de carga para integrar otra vez el caudal de agua descargada de la instalación.

**Referencias normativas**

Se utiliza en ausencia del intercambiador de emergencia y para potencias < 35 kW (Italia).

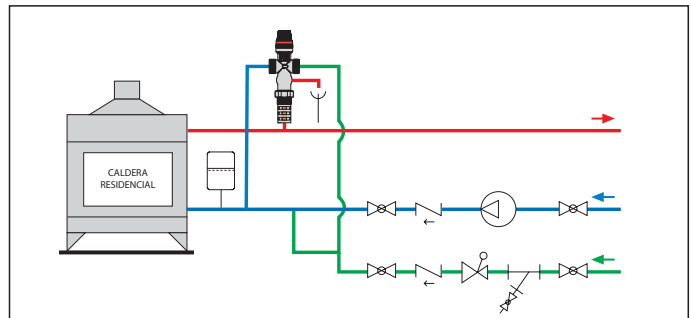
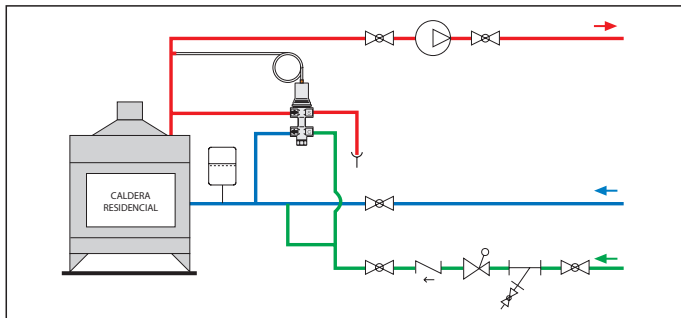
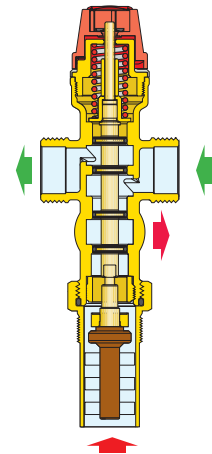

529

doc. 01226

Regulador de tiro, conexión roscada macho. Campo de regulación: 30–90 °C. **Certificada según norm EN 14597.**



Código	Vaina (mm)		
529050	3/4" M ISO 7/1	58	1 10
529151	3/4" M ISO 7/1	78	1 10

Código	Vaina (mm)		
529150*	3/4" M ISO 7/1	58	1 10

**Función**

El regulador de tiro, instalado en la caldera a combustible sólido con el elemento termostático sumergido en el fluido, modifica automáticamente el caudal de aire comburente para obtener una combustión más regular y completa.

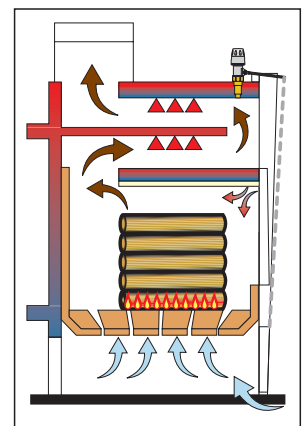

## VÁLVULA ANTICONDENSACIÓN

**280**

doc. 01223



Válvula anticondensación con control termostático de la temperatura de retorno a los generadores de combustible sólido. Cuerpo en latón. Conexiones macho con enlace. Porcentaje máximo de glicol: 50 %. Presión máxima de servicio: 10 bar. Campo de temperatura: 5–100 °C. Calibraciones (Tset): 45 °C, 55 °C, 60 °C, 70 °C. Precisión calibración: ± 2 °C. Temperatura de cierre total del by-pass:  $T_{mix} = T_{set} + 10\text{ °C} = Tr$ .

PCT INTERNATIONAL APPLICATION PENDING

Código	DN	Connection	Kv (m³/h)	Potencia máx. recomendada		
28005.	20	3/4"	3,2	10 kW	1	10
28026.	20	1"	3,2	10 kW	1	10
28006.	25	1"	9	35 kW	1	5
28007.	32	1 1/4"	12	45 kW	1	5

### Elección de la válvula

La elección de la válvula se efectúa en base al valor de Kv (al que corresponde la medida DN del cuerpo) y no en base a los empalmes roscados.

Conocido el caudal del sistema, se calculan las correspondientes pérdidas de carga en la válvula mediante el valor de Kv. La suma de las pérdidas de carga en la válvula y del resto del sistema debe ser compatible con la altura manométrica disponible de la bomba del generador.

### Terminación del código

Calibr.	45 °C	55 °C	60 °C	70 °C
•	4	5	6	7



Termostato de recambio para válvula anticondensación.

Código	Calibración	Utilización		
F29629	45 °C	cód. 28005. / 28026.	1	–
F29630	55 °C	cód. 28005. / 28026.	1	–
F29631	60 °C	cód. 28005. / 28026.	1	–
F29632	70 °C	cód. 28005. / 28026.	1	–
F29633*	45 °C	cód. 28006. / 28007.	1	–
F29634*	55 °C	cód. 28006. / 28007.	1	–
F29635*	60 °C	cód. 28006. / 28007.	1	–
F29636*	70 °C	cód. 28006. / 28007.	1	–

\* Utilizar también para series 281, 282, 2850, 2851, 2853, 2855

### Sustitución del termostato para modificar la calibración

El sensor de regulación se puede extraer, por ejemplo para hacer mantenimiento o cambiar la consigna.

### Montaje

La válvula se puede montar en uno u otro lado del generador y en posición vertical u horizontal. Para el funcionamiento como mezcladora, se aconseja instalarla en el retorno al generador. También se puede montar en la salida del generador, como válvula desviadora.

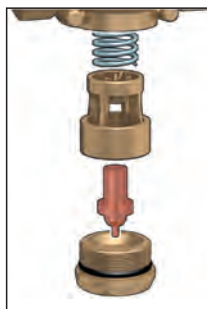

### Función

La válvula anticondensación, utilizada en los sistemas de calefacción con generador de combustible sólido, mantiene automáticamente la temperatura de consigna del agua de retorno al generador.

El mantenimiento del generador a temperatura elevada **evita que se condense el vapor de agua contenido en los humos**.

El agua de condensación forma incrustaciones de alquitrán en las superficies metálicas del intercambiador de humos/agua de la instalación, que provocan corrosión, reducen la eficiencia térmica del intercambiador y, por ser inflamables, son una causa potencial de incendio en la chimenea. La válvula anticondensación mejora la duración y las prestaciones del generador.

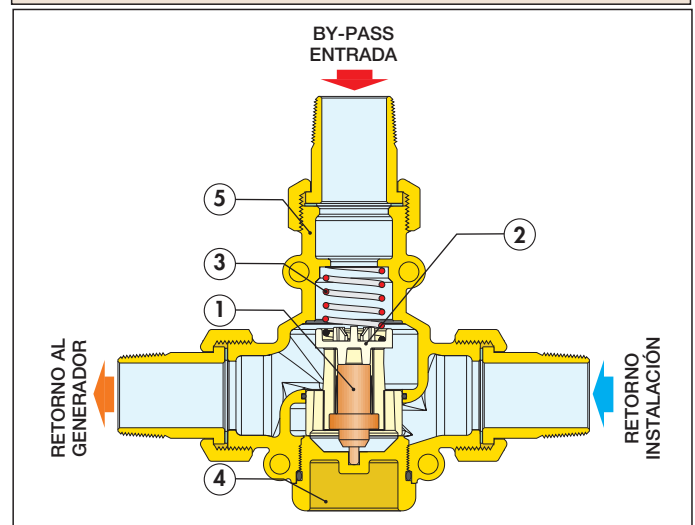
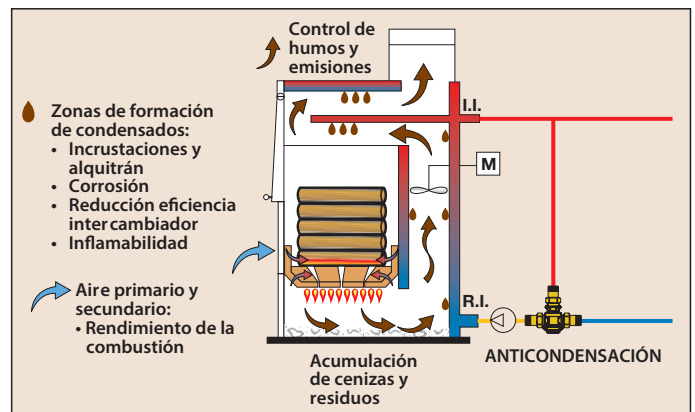

### Componentes característicos

- 1) Sensor termostático
- 2) Obturador
- 3) Resorte
- 4) Tapón
- 5) Cuerpo de la válvula

### Montaje con función mezcladora (anticondensación)

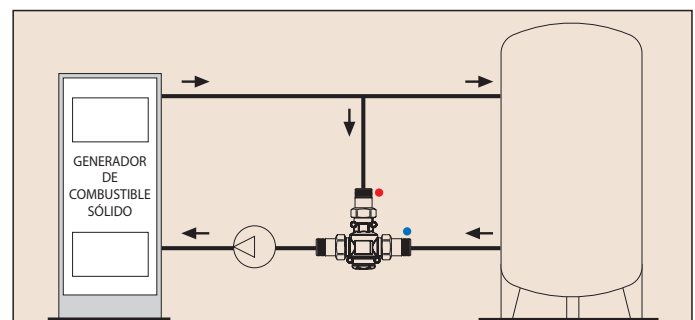



**GRUPO DE RECIRCULACIÓN ANTICONDENSACIÓN Y DE DISTRIBUCIÓN**

**281**

doc. 01224

Grupo de recirculación anticondensación y de distribución, con control termostático de la temperatura de retorno a los generadores de combustible sólido.

Cuerpo en latón.

**Con aislamiento.**

Conexiones hembra con enlace.

Fluido utilizable: agua, soluciones de glicol.

Porcentaje máximo de glicol: 50 %.

Campo de temperatura: 5–100 °C.

Presión máxima de servicio: 10 bar.

Caudal máximo aconsejado: 2 m³/h.

Escala termómetros: 0–120 °C.

**Válvula anticondensación**

Campo de temperatura: 5–100 °C.

Calibraciones (Tset): 45 °C, 55 °C, 60 °C, 70 °C.

Precisión calibración: ± 2 °C.

Temperatura de cierre total del by-pass:  $T_{mix} = T_{set} + 10\text{ °C} = T_r$ .

**Bombas**

Bomba de alta eficiencia: WILO PARA MS/7.



Código	DN	Conexión		
28106.WYP	25	1" H	con bomba WILO PARA MS/7	1 -
28107.WYP	25	1 1/4" H	con bomba WILO PARA MS/7	1 -

**Elección del grupo**

La elección del grupo se efectúa en base al valor de altura manométrica disponible, función del DN, y no en base a los empalmes roscados. Conocidas las pérdidas de carga de la instalación, se verifica la altura manométrica disponible de la bomba del grupo.

Código		
F29806	sólo rotor para grupo serie 281	1 -

**Terminación del código**

Calibr.	45 °C	55 °C	60 °C	70 °C
•	4	5	6	7

Por termostatos de recambio véase en la pag. 342

**Función**

El grupo de recirculación anticondensación y de distribución permite conectar el generador de combustible sólido a la instalación de uso, directamente o a través de un acumulador de inercia. Tiene la función de controlar la temperatura de retorno al generador, mediante un dispositivo termostático integrado, para evitar fenómenos de condensación.

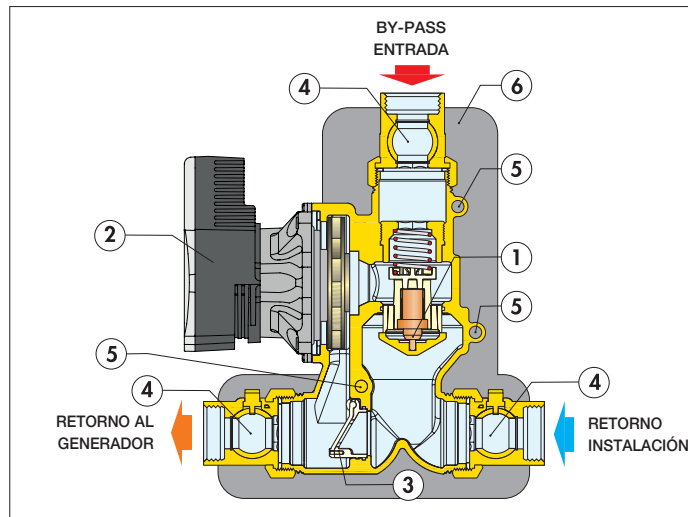

**Componentes característicos**

- 1) Sensor termostático anticondensación
- 2) Bomba de alta eficiencia
- 3) Válvula para circulación natural
- 4) Enlace con válvula de esfera incorporada
- 5) Alojamiento para termómetro
- 6) Aislamiento

**Características constructivas**

**Fundición de una sola pieza y reversibilidad**

El cuerpo del dispositivo es de dimensiones reducidas y está realizado en una única pieza de latón fundido que contiene la bomba y los componentes funcionales. El montaje es inmediato y puede hacerse a la derecha o la izquierda del generador de combustible sólido, respetando los sentidos de flujo indicados. Los termómetros se pueden extraer de los alojamientos para montarlos en una posición análoga en la parte posterior del grupo.

**Válvula anticondensación**

Provista de un sensor termostático para controlar la temperatura del agua de retorno al generador, a fin de evitar fenómenos de condensación. El sensor se puede quitar del cuerpo de la válvula para el mantenimiento o la sustitución.

**Válvula de circulación natural**

Asegura la circulación natural del fluido si la bomba se para por falta de corriente. Cuando la bomba está en marcha, el empuje del fluido mantiene la válvula cerrada, obligando al agua a pasar a través de la válvula termostática anticondensación. Si la bomba se para y el agua del generador está muy caliente, para evitar que el generador alcance una temperatura peligrosa se establece una circulación natural del agua, eludiendo la válvula anticondensación a través del by-pass. El grupo se suministra con la válvula de circulación natural bloqueada. Para activar la función, quite el tornillo de bloqueo.

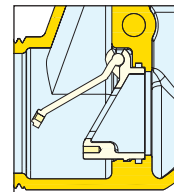

## KIT DE CONEXIÓN GENERADOR DE COMBUSTIBLE SÓLIDO - CALDERA DE GAS

Esquema de aplicación del kit SOLARINCAL de la serie 265 con generador de combustible sólido

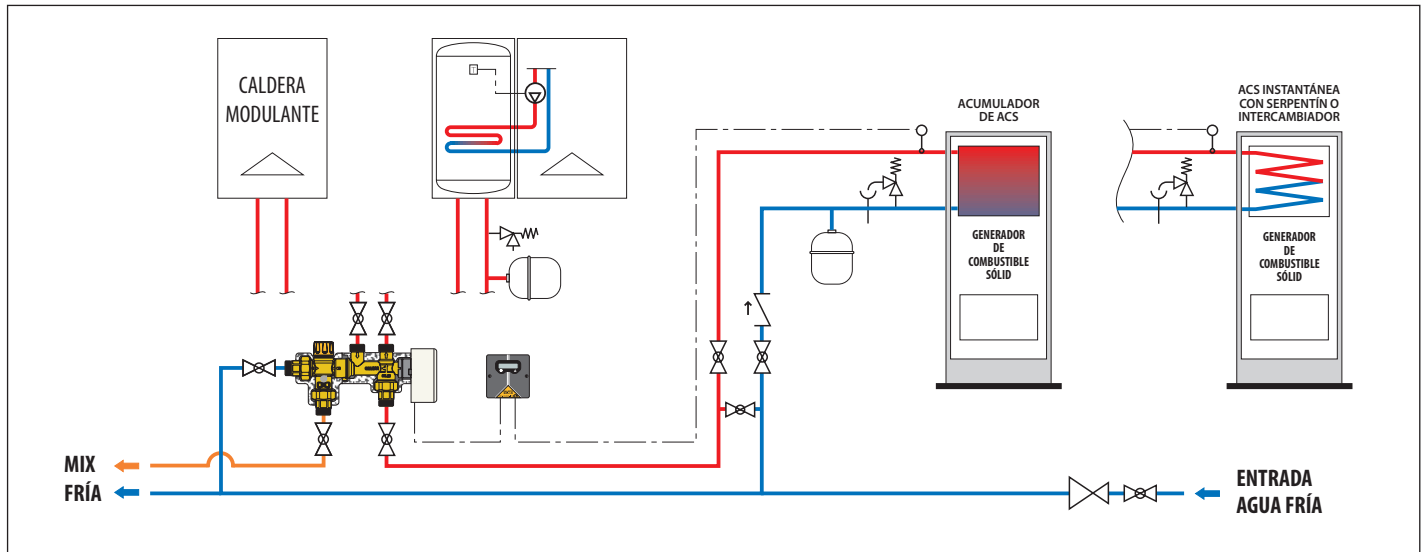

Esquema de aplicación del kit SOLARINCAL-T de la serie 262 con generador de combustible sólido

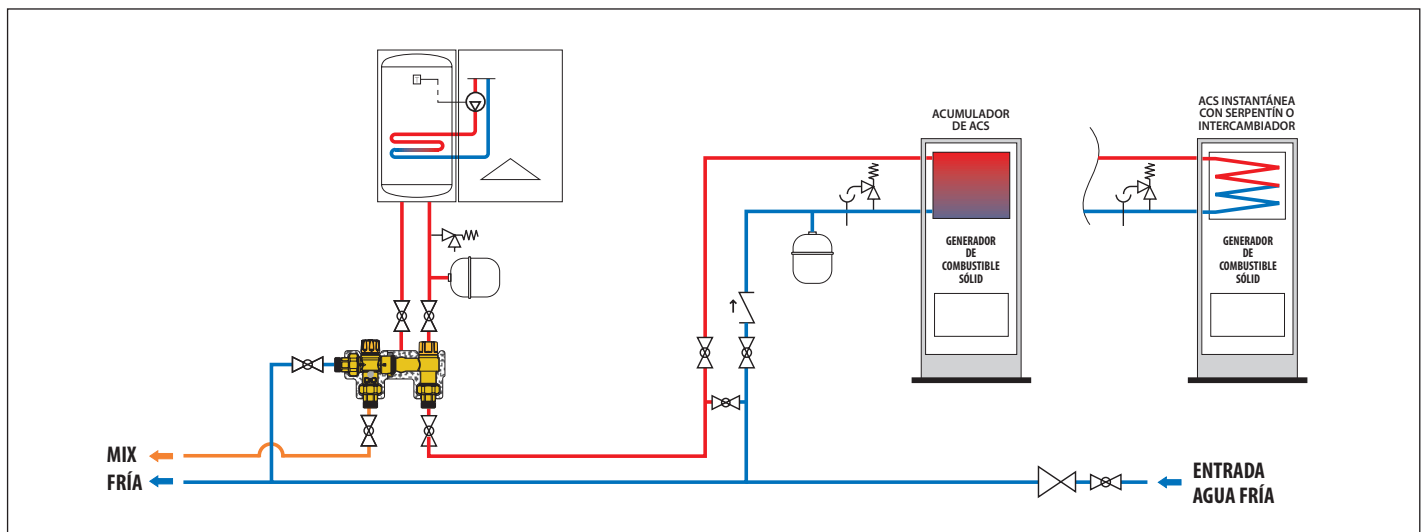

Esquema de aplicación del kit SOLARINCAL-T PLUS de la serie 263 con generador de combustible sólido

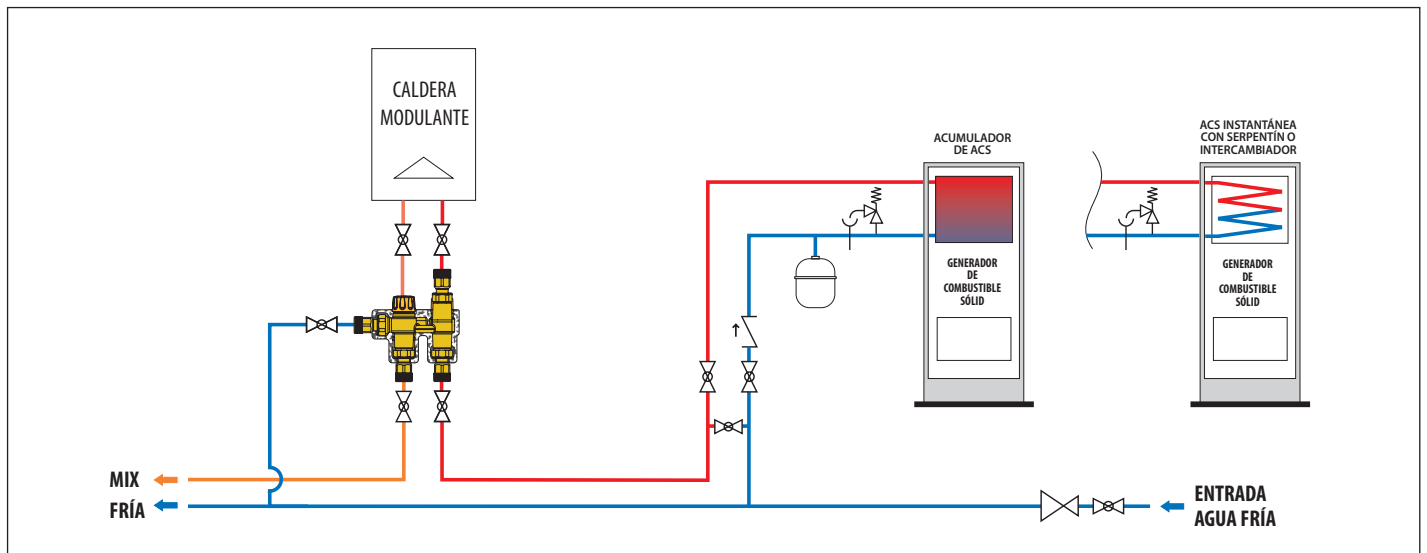

## RECAMBIOS

PARA PIEZAS DE RECAMBIO, CONTACTE CON EL DEPARTAMENTO APROPIADO

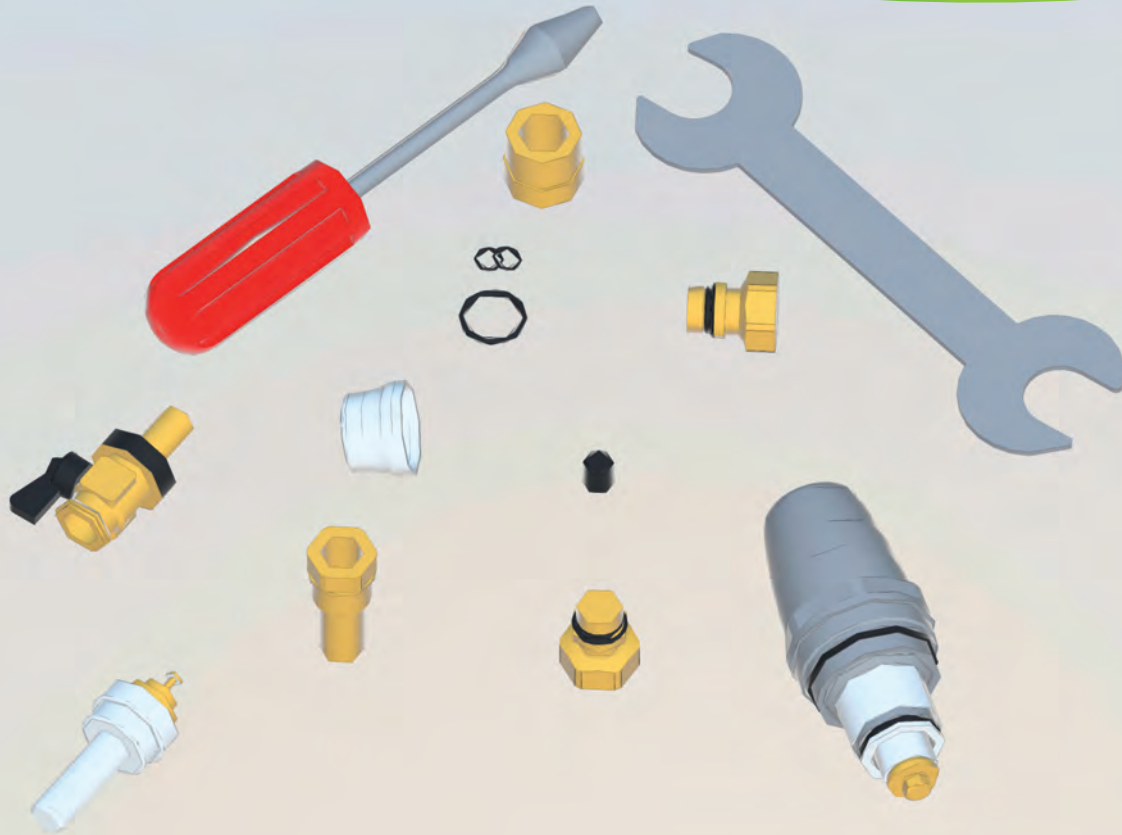

 **BIM**  
bim.caleffi.com



# RACORES DE CONEXIÓN

LAS DIMENSIONES DEL PRODUCTO están disponibles en [www.caleffi.com](http://www.caleffi.com)

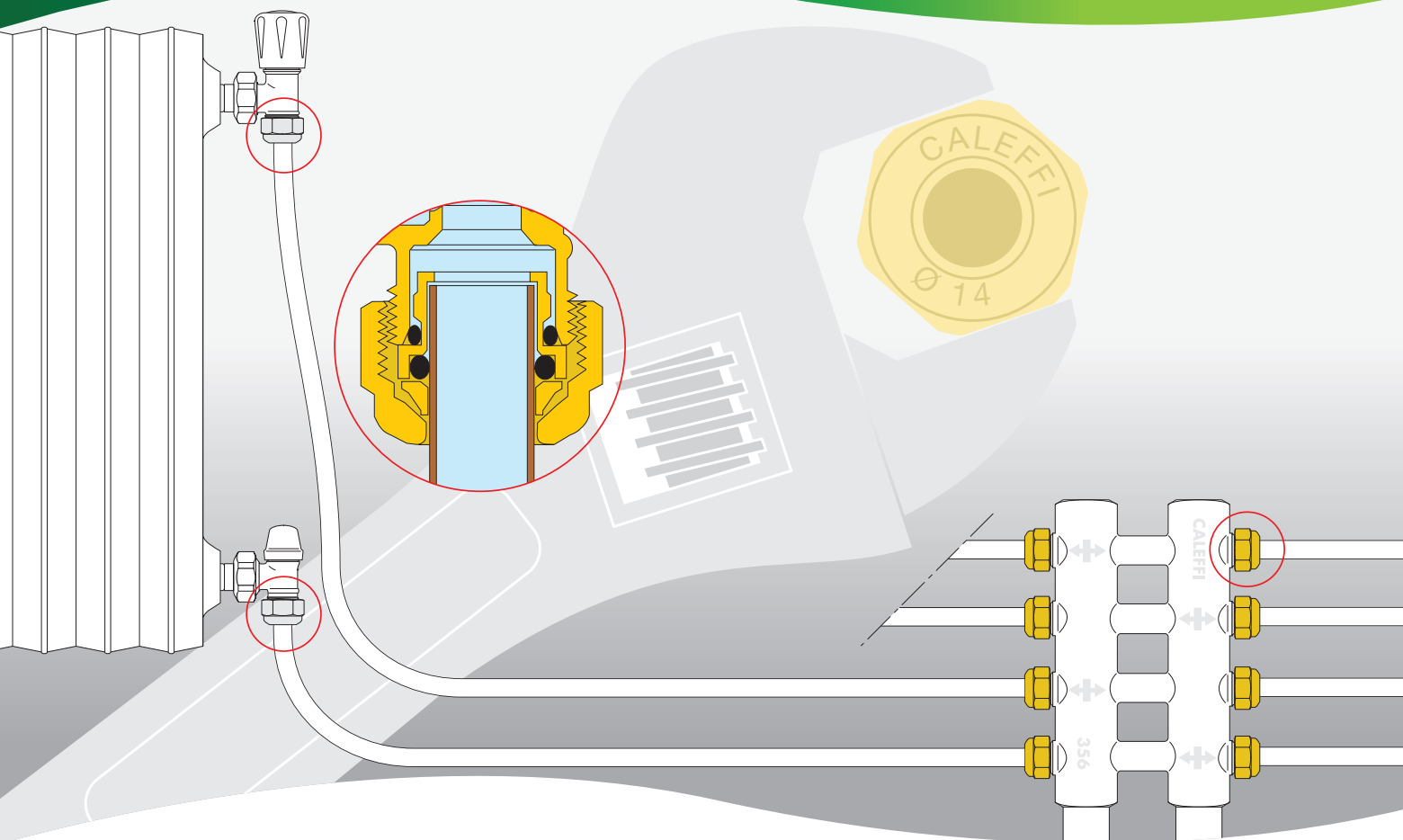



RACORES EN LATÓN CROMADO

Conexión tubería 23 p.1,5



**6790 DARCAL**

Racor para tubos multicapa con funcionamiento continuo a alta temperatura.

Para el uso correcto de estos nuevos racores es necesario calibrar el tubo multicapa antes del uso mediante el calibrador Caleffi de la serie 679.

Código

679014	23 p.1,5 - Ø 14x2
679024	23 p.1,5 - Ø 16x2
679025	23 p.1,5 - Ø 16x2,25
679044	23 p.1,5 - Ø 18x2
679064*	23 p.1,5 - Ø 20x2
679065*	23 p.1,5 - Ø 20x2,25
679066*	23 p.1,5 - Ø 20x2,5
679067*	23 p.1,5 - Ø 20x2,9 (tubo REHAU)

\* Con anillo de metal



**6810 DARCAL**

Racor de diámetro autoadaptable para tubos en plástico monocapa o multicapa.

Código

Código	Øinterior	Øexterior
681000	23 p.1,5 7,5- 8	12-14
681002	23 p.1,5 9 - 9,5	14-16
681001	23 p.1,5 9,5-10	12-14
681006	23 p.1,5 9,5-10	14-16
681015	23 p.1,5 10,5-11	14-16
681017	23 p.1,5 10,5-11	16-18
681024	23 p.1,5 11,5-12	14-16
681026	23 p.1,5 11,5-12	16-18
681035	23 p.1,5 12,5-13	16-18
681044	23 p.1,5 13,5-14	16-18



**6811 DARCAL**

Racor de diámetro autoadaptable para tubos en plástico monocapa o multicapa. Cromado brillante.

Código

Código	Øinterior	Øexterior
681101	23 p.1,5 9,5-10	12-14,4
681124	23 p.1,5 11,5-12	14-16,4



**4470**

Racor monobloque para tubos en cobre recocido o crudo, latón, acero dulce y acero inoxidable, con junta tórica.

Código

447010	23 p.1,5 - Ø 10
447012	23 p.1,5 - Ø 12
447014	23 p.1,5 - Ø 14
447015	23 p.1,5 - Ø 15
447016	23 p.1,5 - Ø 16



**4370**

Racor mecánico para tubos en cobre recocido o crudo, latón, acero dulce y acero inoxidable, con junta tórica.

Código

437010	23 p.1,5 - Ø 10
437012	23 p.1,5 - Ø 12
437014	23 p.1,5 - Ø 14
437015	23 p.1,5 - Ø 15
437016	23 p.1,5 - Ø 16



**4371**

Racor mecánico para tubos en cobre recocido o crudo, latón, acero dulce y acero inoxidable, con junta tórica. Cromado brillante.

Código

437112	23 p.1,5 - Ø 12
437114	23 p.1,5 - Ø 14



**4380**

Racor mecánico para tubo en cobre, con junta de PTFE.

Código

438010	23 p.1,5 - Ø 10
438012	23 p.1,5 - Ø 12
438014	23 p.1,5 - Ø 14
438015	23 p.1,5 - Ø 15
438016	23 p.1,5 - Ø 16
438018	23 p.1,5 - Ø 18 con alma de refuerzo



**4390**

Racor para tubo de cobre, con junta. Cromado. No usar con válvulas serie 232.

Código

439010	23 p.1,5 - Ø 10
439012	23 p.1,5 - Ø 12
439014	23 p.1,5 - Ø 14
439016	23 p.1,5 - Ø 16

23 p.1,5 M - Ø 18

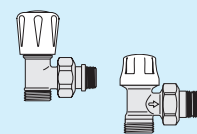

Serie: 338

339

425

426

222 232

223 233

227 237

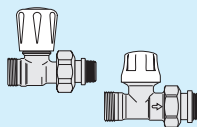

Serie: 4001

4003

4004

4005

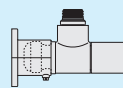

Serie: 340

341

342

343

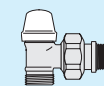

Serie: 456

455

4501

348

452

328

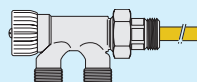
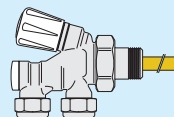

Serie: 382

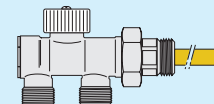
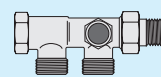

**RACORES EN LATÓN CROMADO**

**Conexión tubería 3/4"**



**6792 DARGAL**

Racor **para tubos multicapa** con funcionamiento continuo a alta temperatura.

Para el uso correcto de estos nuevos racores es necesario calibrar el tubo multicapa antes del uso mediante el calibrador Caleffi de la serie 679.

Código

<b>679264</b>	3/4" - Ø 20x2
<b>679265</b>	3/4" - Ø 20x2,25
<b>679266</b>	3/4" - Ø 20x2,5



**4375**

Racor mecánico **para tubos en cobre recocido o crudo, latón, acero dulce y acero inoxidable**, con junta tórica.

Código

<b>437510</b>	3/4" - Ø 10
<b>437512</b>	3/4" - Ø 12
<b>437514</b>	3/4" - Ø 14
<b>437515</b>	3/4" - Ø 15
<b>437516</b>	3/4" - Ø 16
<b>437518</b>	3/4" - Ø 18



**6815 DARGAL**

Racor de diámetro autoadaptable **para tubos en plástico monocapa o multicapa**.

Código

Código	3/4"	Øinterior	Øexterior
<b>681502</b>	3/4"	7,5- 8	12-14
<b>681500</b>	3/4"	9 - 9,5	14-16
<b>681501</b>	3/4"	9,5-10	12-14
<b>681506</b>	3/4"	9,5-10	14-16
<b>681515</b>	3/4"	10,5-11	14-16
<b>681517</b>	3/4"	10,5-11	16-18
<b>681524</b>	3/4"	11,5-12	14-16
<b>681526</b>	3/4"	11,5-12	16-18
<b>681535</b>	3/4"	12,5-13	16-18
<b>681537</b>	3/4"	12,5-13	18-20
<b>681546</b>	3/4"	13,5-14	18-20
<b>681555</b>	3/4"	14,5-15	18-20
<b>681556</b>	3/4"	15 -15,5	18-20
<b>681564</b>	3/4"	15,5-16	18-20



**4385**

Racor mecánico **para tubo en cobre**, con junta de PTFE.

Código

<b>438512</b>	3/4" - Ø 12
<b>438514</b>	3/4" - Ø 14
<b>438515</b>	3/4" - Ø 15
<b>438516</b>	3/4" - Ø 16
<b>438518</b>	3/4" - Ø 18

**3/4" M - Ø 18**



**Serie:** 3010

3011

3012

3013

3014

3015



**Cód.:** 338452

339452

340452

342452

343452



RACORES EN LATÓN AMARILLO

Conexión tubería 23 p.1,5



**679** | DARGAL

Racor para tubos multicapa con funcionamiento continuo a alta temperatura.

Para el uso correcto de estos nuevos racores es necesario calibrar el tubo multicapa antes del uso mediante el calibrador Caleffi de la serie 679.

Código	
679114	23 p.1,5 - Ø 14x2
679124	23 p.1,5 - Ø 16x2
679125	23 p.1,5 - Ø 16x2,25
679144	23 p.1,5 - Ø 18x2



**4460**

Racor monobloque para tubos en cobre recocido o crudo, latón, acero dulce y acero inoxidable, con junta tórica.

Código	
446010	23 p.1,5 - Ø 10
446012	23 p.1,5 - Ø 12
446014	23 p.1,5 - Ø 14
446015	23 p.1,5 - Ø 15
446016	23 p.1,5 - Ø 16



**6800** | DARGAL

Racor de diámetro autoadaptable para tubos en plástico monocapa o multicapa.

Código		Øinterior	Øexterior
680000	23 p.1,5	7,5- 8	12-14
680002	23 p.1,5	9 - 9,5	14-16
680001	23 p.1,5	9,5-10	12-14
680006	23 p.1,5	9,5-10	14-16
680015	23 p.1,5	10,5-11	14-16
680017	23 p.1,5	10,5-11	16-18
680024	23 p.1,5	11,5-12	14-16
680026	23 p.1,5	11,5-12	16-18
680035	23 p.1,5	12,5-13	16-18
680044	23 p.1,5	13,5-14	16-18



**3470**

Racor mecánico para tubos en cobre recocido o crudo, latón, acero dulce y acero inoxidable, con junta tórica.

Código	
347010	23 p.1,5 - Ø 10
347012	23 p.1,5 - Ø 12
347014	23 p.1,5 - Ø 14
347015	23 p.1,5 - Ø 15
347016	23 p.1,5 - Ø 16

**6800** | DARGAL

Racor de diámetro autoadaptable para tubos en plástico monocapa o multicapa.



Código		Øinterior	Øexterior
680055	23 p.1,5	14,5-15	18-20
680064	23 p.1,5	15,5-16	18-20

23 p.1,5 M - Ø 18



Serie: 350  
351  
349

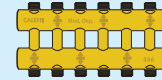

Serie: 356  
357  
385  
161

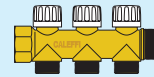

Serie: 354



Serie: 940 945  
941 946  
942 947  
943 948  
944

RACORES EN LATÓN AMARILLO

Conexión tubería 3/4"



**6795 DARGAL**

Racor para tubos multicapa con funcionamiento continuo a alta temperatura.

Para el uso correcto de estos nuevos racores es necesario calibrar el tubo multicapa antes del uso mediante el calibrador Caleffi de la serie 679.

Código

679514	3/4"	- Ø 14 x 2
679524	3/4"	- Ø 16 x 2
679525	3/4"	- Ø 16 x 2,25
679544	3/4"	- Ø 18 x 2
679564	3/4"	- Ø 20 x 2
679565	3/4"	- Ø 20 x 2,25
679566	3/4"	- Ø 20 x 2,5



**6805 DARGAL**

Racor de diámetro autoadaptable para tubos en plástico monocapa o multicapa.

Código

Código	Øinterior	Øexterior
680507	3/4"	7,5- 8 10,5-12
680502	3/4"	7,5- 8 12 -14
680503	3/4"	8,5- 9 12 -14
680500	3/4"	9 - 9,5 14 -16
680501	3/4"	9,5-10 12 -14
680506	3/4"	9,5-10 14 -16
680515	3/4"	10,5-11 14 -16
680517	3/4"	10,5-11 16 -18
680524	3/4"	11,5-12 14 -16
680526	3/4"	11,5-12 16 -18
680535	3/4"	12,5-13 16 -18
680537	3/4"	12,5-13 18 -20
680544	3/4"	13,5-14 16 -18
680546	3/4"	13,5-14 18 -20
680555	3/4"	14,5-15 18 -20
680556	3/4"	15 -15,5 18 -20
680564	3/4"	15,5-16 18 -20
680505	3/4"	17 22,5



**6802 DARGAL**

Racor mecánico para tubos multicapa con racor M-H.

Código

680285	3/4" H	- Ø 25x2,5
680296	3/4" H	- Ø 26x3



**3475**

Racor mecánico para tubos en cobre recocido o crudo, latón, acero dulce y acero inoxidable, con junta tórica.

Código

347510	3/4"	- Ø 10
347512	3/4"	- Ø 12
347514	3/4"	- Ø 14
347515	3/4"	- Ø 15
347516	3/4"	- Ø 16
347518	3/4"	- Ø 18



**3475..S1**

Racor mecánico para tubos en cobre recocido o crudo, latón, acero dulce y acero inoxidable, con junta tórica.

Específico para uso con colectores de la serie 668...S1.

Código

347512S1	3/4"	- Ø 12
347514S1	3/4"	- Ø 14

3/4" M - Ø 18



Serie: 592

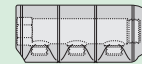

Serie: 650

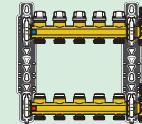

Serie: 662

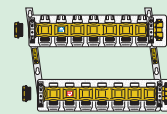

6620

6621

663

6630

6631

671

666...S1\*

667...S1\*

668...S1\*

664

665

669

657



Serie: 940

941

942

943

945

946

\* No es utilizable con racores para tubos en cobre serie 347 y 5812

Conexión tubería 1"



**6806 DARGAL**

Racor de diámetro autoadaptable para tubos en plástico.

Código

Código	Øinterior	Øexterior
680687	1"	17,5 25
680605	1"	19,5 25

1" M - Ø 25



Serie: 941

942

*El fabricante se reserva el derecho de modificar los productos descritos y los datos técnicos correspondientes en cualquier momento y sin aviso previo.*

Los productos contenidos en el catálogo han sido proyectados, producidos y comercializados según el Sistema de Gestión para la Calidad conforme a la normativa EN ISO 9001.  
Los productos contraseñados con el “punto verde ●”, que figuran en el índice progresivo por serie, son comercializados.



**CALEFFI S.p.A.**

S.R.229, N.25 · 28010 Fontaneto d'Agogna (NO) · Italy

Tel. +39 0322 8491

info@caleffi.com | www.caleffi.com

